

# PX704HDE

Projektori  
Käyttöohje

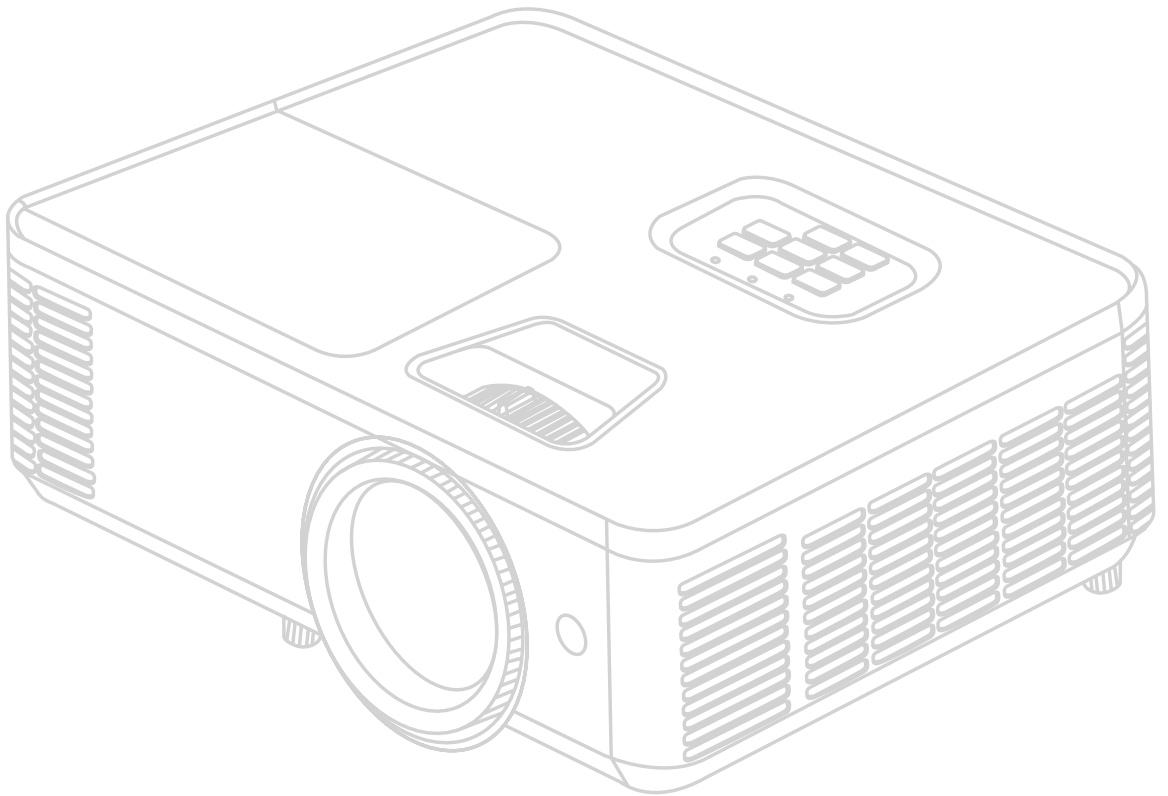

## **Kiitos ViewSonic®-tuotteen valitsemisesta**

Maailman johtava visuaalisten ratkaisujen tarjoaja ViewSonic® on sitoutunut ylittämään teknologiseen kehitykseen, innovaatioon sekä yksinkertaisuuteen liittyvät maailmanlaajuiset odotukset. ViewSonic®-yhtiössä uskomme, että tuotteillamme on positiivinen vaikutus maailmaan ja vakuuttuneita siitä, että tulette olemaan tyytyväisiä valitsemaanne ViewSonic®-tuotteeseen.

Kiitos vielä kerran ViewSonic®-tuotteen valitsemisesta!

# Varotoimenpiteet - yleistä

Lue seuraavat **varotoimenpiteet** ennen projektorin käyttöönottoa.

- Säilytä tämä ohjekirja varmassa paikassa myöhempää käyttöä varten.
- Lue kaikki varoitukset ja noudata kaikkia ohjeita.
- Jätä projektorin ympärille vähintään 50 cm (20") vapaata tilaa riittävän ilmankierron varmistamiseksi.
- Aseta projektori hyvin tuuletettiin tilaan. Älä aseta mitään sellaisia esineitä projektorin päälle, jotka estävät sen lämmön haihtumisen.
- Älä aseta projektoria epätasaiselle tai epävakaalle alustalle. Projektori voi kaatua ja aiheuttaa henkilövahinkoja tai toimintahäiriöitä projektoriin.
- Älä käytä projektoria, jos se on asetettu yli 10° asteen kulmaan vasemmalle tai oikealle tai yli 15° asteen kulmaan eteen- tai taaksepäin.
- Älä katso suoraan projektorin linssihin käytön aikana. Voimakas valonsäde voi vahingoittaa silmiä.
- Avaa linssien suljin tai poista linssien suojus aina projektorin lampun ollessa päällä.
- Älä peitä projektiolinssijä millään esineellä projisoinnin aikana, muutoin peittävä kohde voi kuumentua ja epämuodostua tai jopa aiheuttaa tulipalon.
- Lamppu kuumenee käytön aikana erittäin kuumaksi. Anna projektorin jäähtyä noin 45 minuuttia ennen lamppukokoonpanon poistamista vaihtoa varten.
- Älä käytä lamppuja sen jälkeen, kun lampun nimelliskäyttöikä on saavutettu. Jos lamppuja käytetään liikaa nimelliskäyttöiän yli, ne voivat joissakin tapauksissa rikkoutua.
- Älä koskaan vaihda lamppukokoonpanoa tai elektronista osaa, jos projektoria ei ole irrotettu virtalähteestä.
- Älä yritä purkaa projektoria. Laitteen sisällä on vaarallisen suuria jännitteitä ja olemassa on kuolemanvaara, jos kosketat jännitteenalaisia osia.
- Varo projektorin pudottamista tai siihen kohdistuvia iskuja sen siirtämisen aikana.
- Älä aseta raskaita esineitä projektorin tai liitäntäjohtojen päälle.
- Älä aseta projektoria pystyasentoon. Muutoin projektori voi kaatua ja aiheuttaa henkilövahinkoja tai toimintahäiriöitä projektoriin.
- Suojaa projektori suoralta auringonvalolta ja muilta voimakkailta lämpölähteiltä. Älä asenna projektoria lämpölähteiden (esim. lämpöpatterit, lämmitysjärjestelmät, liedet tai muut laitteet vahvistimet mukaan lukien) lähelle, muutoin ne voivat nostaa projektorin lämpötilan vaaralliselle tasolle.
- Projektorin lähelle ei saa asettaa nesteitä. Jos projektoriin roiskutetaan nesteitä, se voi vioittua. Jos projektori kastuu, irrota se verkkovirrasta ja ota yhteyttä paikalliseen huoltoliikkeeseen projektorin huoltamiseksi.

- Projektorin tuuletussäleiköstä voi tulla lämmintä ilmaa ja hajuja käytön aikana. Tämä on normaalia, se ei ole merkki viasta.
- Älä yritä kiertää polarisoidun tai maadoitetun pistokkeen turvallisuusohjeita. Polarisoidussa pistokkeessa on kaksi pistikettä, joista toinen on leveämpi. Maadoitetussa pistokkeessa on kaksi pistikettä ja kolmas maadoituspiikki. Leveä ja kolmas pistike on turvallisuutta varten. Jos pistoke ei sovi pistorasiaan, ota käyttöön sovitin. Älä yritä liittää pistoketta väkisin pistorasiaan.
- ÄLÄ poista maadoituspiikkiä, kun liität pistokkeen pistorasiaan. Maadoituspiikkejä EI SAA KOSKAAN POISTAA.
- Suojaa virtajohto kiertämiseltä tai lävistämiseltä erityisesti pistokkeen yhteydessä sekä projektorin tulokohdassa.
- Jännite EI ole vakaa kaikissa maissa. Tämä projektori on suunniteltu toimimaan turvallisesti jännitteellä 100 - 240 V AC. Se voi sammua, jos virta katkeaa tai  $\pm 10$  ylijännitteen esiintyessä. Jos alueen jännite voi vaihdella tai katketa, suosittelemme liittämään projektorin lisästabilointipiirin, ylijännitesuojan tai katkeamattoman tehonsyötön kautta.
- Mikäli havaitset savua, normaalista poikkeavaa ääntä tai outoa hajua, kytke projektori välittömästi pois päältä ja ota yhteyttä jälleenmyyjään tai ViewSonic®-palveluun. Projektorin käytön jatkaminen on vaarallista.
- Käytä ainoastaan valmistajan määrittämiä liitososia/lisävarusteita.
- Irrota virtajohto pistorasiasta, jos projektoria ei käytetä pitkään aikaan.
- Vain pätevä huoltoteknikko saa huoltaa laitetta.



**HUOMIO:** Tämä tuote voi päästää mahdollisesti vaarallista optista säteilyä. Kuten muiden kirkkaiden valolähteiden kohdalla, säteeseen ei saa katsoa, RG2 IEC 62471-5:2015.



# Varotoimenpiteet - kattoasennus

Lue seuraavat **varotoimenpiteet** ennen projektorin käyttöönottoa.

Jos haluat asentaa projektorin kattoon, suosittelemme käyttämään asianmukaista projektorin kattoasennussarjaa ja varmistamaan, että se on asennettu hyvin ja turvallisesti.

Jos käytät sopimatonta projektorin kattoasennussarjaa, projektori voi pudota katosta virheellisen kiinnityksen vuoksi käyttäessä sopimattoman kokoisia ruuveja.

Voit hankkia kattoasennussarjan samasta liikkeestä, josta hankit projektorin. Suosittelemme hankkimaan myös erillisen turvakaapelin ja kiinnittämään sen hyvin projektorin varkaudenestolukitukseen ja kattotelineen jalustaan. Tämä tarjoaa projektorille lisäturvaa, jos kattotelineen kiinnitysosat löystyvät.

# Sisällysluettelo

<b>Varotoimenpiteet - yleistä.....</b>	<b>3</b>
<b>Varotoimenpiteet - kattoasennus.....</b>	<b>5</b>
<b>Johdanto .....</b>	<b>9</b>
Pakkauksen sisältö.....	9
Tuotteen yleiskatsaus.....	10
Projektori.....	10
Näppäimistö .....	11
Merkkivalot .....	12
I/O-portit .....	13
Kaukosäädin .....	14
<b>Ensimmäinen asetus.....</b>	<b>18</b>
Sijainnin valitseminen - Projisointisuunta .....	18
Projisointimitat .....	19
Projektorin kiinnittäminen .....	21
Turvapalkin käyttö .....	21
<b>Liitântöjen tekeminen .....</b>	<b>22</b>
Verkkovirtaan liittäminen .....	22
Liittäminen ulkoisiin laitteisiin .....	23
HDMI-liitântä.....	23
Audioliitântä .....	24
USB Type A -liitântä.....	25
RS-232-yhteys.....	26
<b>Projektorin käyttö .....</b>	<b>27</b>
Projektorin käynnistys .....	27
Tulolähteen valinta .....	28
Ohjevalikko.....	29
Projisoidun kuvan säätäminen .....	32
Projektorin korkeuden ja projisointikulman säätäminen.....	32
Tarkennuksen, Trapetsikorjauksen ja zoomauksen säätäminen.....	33
Projektorin sammuttaminen .....	34

<b>Projektorin käyttö .....</b>	<b>35</b>
On-Screen Display (OSD) -valikko .....	35
Valikkonavigointi .....	36
On-Screen Display (OSD) -valikkopuu.....	37
Valikkotoiminta .....	43
Image Menu (Kuva-asetusvalikko) .....	43
Display Menu (Näyttövalikko) .....	45
Setup Menu (Asetusvalikko).....	48
Options Menu (Valinnat-valikko) .....	50
<b>Liite .....</b>	<b>53</b>
Tekniset tiedot.....	53
Projektorin mitat .....	54
Ajoituskaavio .....	55
HDMI 3D.....	56
Vianmääritys.....	57
LED-merkkivalo.....	59
Kunnossapito .....	60
Yleiset varotoimet .....	60
Linssin puhdistaminen.....	60
Kotelon puhdistaminen .....	60
Projektorin säilytys .....	60
<b>Määräykset ja huoltotiedot .....</b>	<b>61</b>
Vaatimustenmukaisuus .....	61
FCC-vaatimustenmukaisuuslausunto .....	61
Industry Canadian lausunto .....	61
Euroopan maiden EY-vaatimustenmukaisuus.....	61
RoHS2-vaatimustenmukaisuusvakuutus .....	62
Intian vaarallisten aineiden rajoitukset.....	63
Tuotteen hävittäminen käyttöiän päätyttyä .....	63
Tekijänoikeustiedot .....	64
Asiakaspalvelu .....	65
Rajoitettu takuu .....	66

# Johdanto

## Pakkauksen sisältö

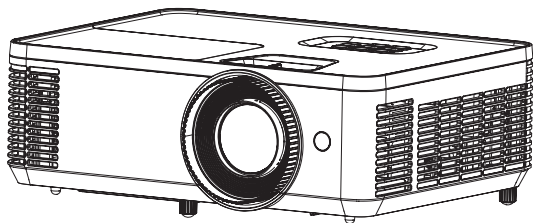

1

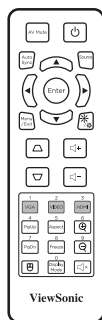

2



3



4

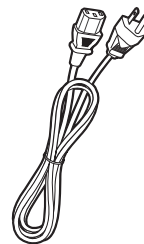

5

Määrä	Kuvaus
1	Projektor
2	Kaukosäädin
3	Paristot
4	Pikaopas
5	Virtajohto

**HUOMAUTUS:** Paketissa olevat virtajohto ja kaukosäädin voivat vaihdella maakohtaisesti. Ota yhteyttä paikalliseen jälleenmyyjään saadaksesi lisätietoja.

# Tuotteen yleiskatsaus

## Projektori

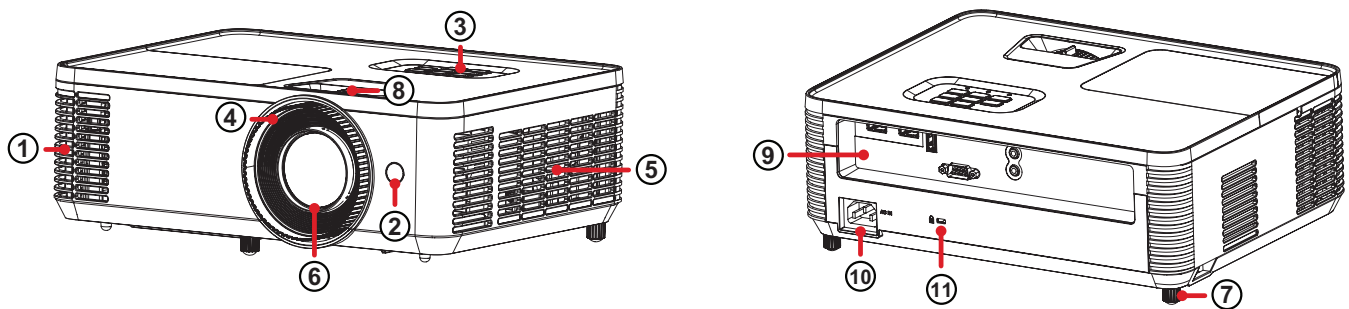



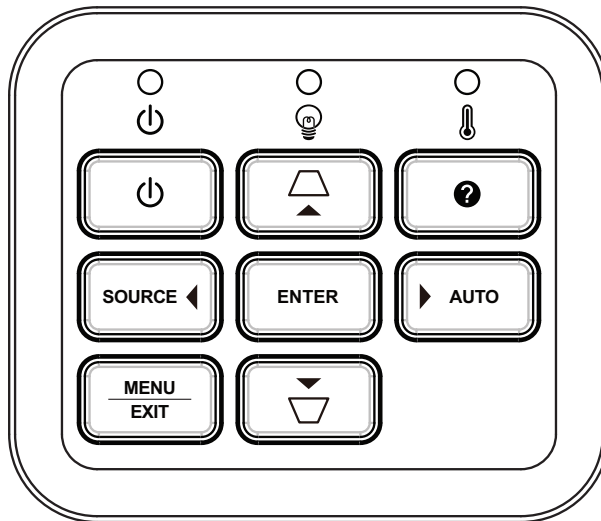

Määrä	Kuvaus
1	Tuuletusaukko (lähtö)
2	Infrapunavastaanotin
3	Näppäimistö
4	Tarkennusrenkas
5	Tuuletusaukko (tulo)
6	Projisointilinssi
7	Säätöjalka
8	Zoomausrenkas
9	I/O-portit
10	AC IN
11	Turvalukko

**HUOMAUTUS:** Älä tuki projektorin ilmanotto- ja poistoaukkoja

## Näppäimistö



Näppäin	Kuvaus
	<p><b>Virta</b></p> <p>Vaihtaa projektorin valmiustilan ja virta päällä -tilan välillä.</p>
	<p><b>Keystone</b></p> <p>Korjaa manuaalisesti vääristyneet kuvat, joiden syynä on kulmasta projisointi, kun On-Screen Display (OSD) -valikko on aktivoitu.</p>
	<p><b>Navigointi</b></p> <p>Valitsee haluttuja valikkokohteita ja tekee säätöjä, kun On-Screen Display (OSD) -valikko on aktivoitu.</p>
	<p><b>Valikko/Lopeta</b></p> <ul style="list-style-type: none"> <li>• Aktivoi kuvaruutuvalikon (OSD).</li> <li>• Siirry takaisin edelliselle OSD-valikon tasolle.</li> <li>• Poistaa valikosta ja tallentaa valikkoasetukset.</li> </ul>
<p>SOURCE</p>	<p><b>Lähde</b></p> <p>Vaihda seuraavaan tulolähteeseen.</p>
	<p><b>Ohje</b></p> <p>Näyttää Ohje-valikon.</p>
<p>ENTER</p>	<p><b>Syötä</b></p> <p>Vahvista valinta, kun kuvaruutuvalikko (OSD) on aktivoitu.</p>
<p>AUTO</p>	<p><b>Automaattinen</b></p> <p>Synkronoi projektorin automaattisesti tulolähteeseen.</p>

## Merkkivalot

Merkkivalo	Kuvaus
	Virran merkkivalo
	Valolähteen merkkivalo
	Lämpötilan merkkivalo

## I/O-portit

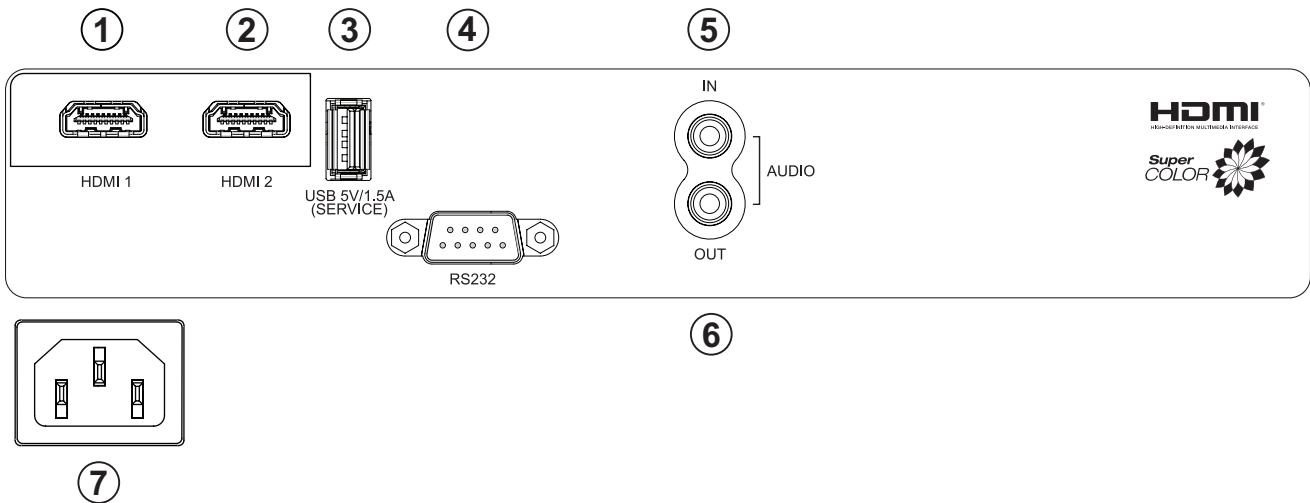







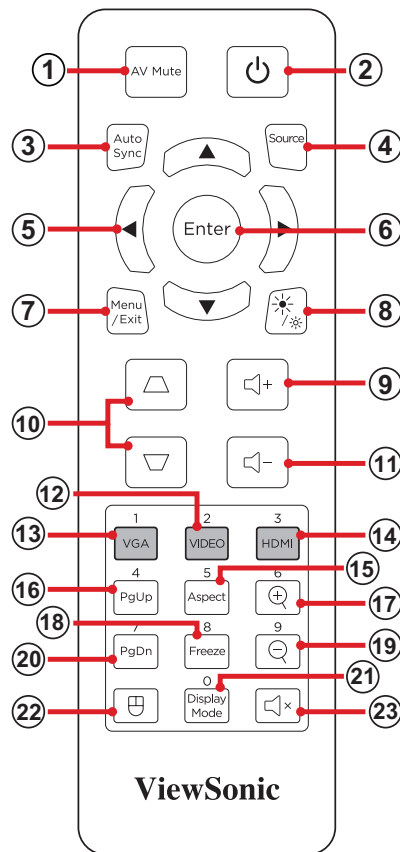















Portti		Kuvaus
1	HDMI 1	HDMI-portti.
2	HDMI 2	HDMI-portti.
3	USB (5 V / 1,5 A -lähtö) (Huolto)	Virran ja huollon USB Type A -portti.
4	RS-232	RS-232-ohjausportti.
5	AUDIO IN	Audiosignaalin tuloliitäntä
6	AUDIO OUT	Audiosignaalin lähtöliitäntä.
7	AC IN	AC IN -liitäntä.



# Kaukosäädin



Painike		Kuvaus	
1	<b>AV-mykistys</b>		Piilottaa ja palauttaa näyttökuvan ja äänen mykistystyksen.
2	<b>Virta</b>		Kytkee projektorin Päälle tai Pois
3	<b>Automaattinen synkronointi</b>		Synkronoi projektorin automaattisesti tulolähteeseen.
4	<b>Lähde</b>		Vaihda seuraavaan tulolähteeseen.
5	<b>Navigointipainikkeet</b>		Navigoi ja valitsee haluttuja valikkokohteita ja tekee säätöjä, kun On-Screen Display (OSD) -valikko on aktivoitu.
6	<b>Syötä</b>		Vahvista valinta, kun kuvaruutuvalikko (OSD) on aktivoitu.
7	<b>Valikko/Lopeta</b>		<ul style="list-style-type: none"> <li>Kytkee kuvaruutuvalikon (OSD) päälle tai pois.</li> <li>Siirtää takaisin edelliseen OSD-valikkoon.</li> <li>Poistaa valikosta ja tallentaa valikkoasetukset.</li> </ul>
8	<b>Kirkkaus</b>		Näyttää kirkkaustilan valintapalkin.
9	<b>Äänenvoimakkuus ylös</b>		Lisää äänenvoimakkuuden tasoa.

Painike		Kuvaus	
10	Keystone		Vääristyneiden kuvien manuaaliseen korjaukseen.
11	Äänenvoimakkuus alas		Vähentää äänenvoimakkuuden tasoa.
12	Video		<i>Ei tuettu painike</i>
13	VGA		<i>Ei tuettu painike</i>
14	HDMI		Valitsee <b>HDMI 1</b> o- tai <b>HDMI 2</b> -tulolähteen.
15	Kuvasuhde		Näyttää muotovalintapalkin.
16	Sivu ylös		Käyttää näyttö ohjelmiston ohjelmaa (liitetyssä Pc:ssä), joka vastaa Sivun ylös-komentoa (kuten Microsoft PowerPoint). <b>HUOMAUTUS:</b> Tietokoneen ja projektorin on oltava yhteydessä USB:n kautta.
17	Lähennä		Kasvattaa projisoidun kuvan kokoa.
18	Pysäytys		Projisoidun kuvan pysäyttämiseen/pysäytyksen vapauttamiseen.
19	Loitonna		Pienentää projisoidun kuvan kokoa.
20	Sivu alas		Käyttää näyttöohjelmiston ohjelmaa (liitetyssä PC:ssä), joka vastaa Sivun alas-komentoa (kuten Microsoft PowerPoint). <b>HUOMAUTUS:</b> Tietokoneen ja projektorin on oltava yhteydessä USB:n kautta.
21	Näyttötila		Näyttää näyttötilan valintapalkin.
22	Hiiritila		Ota hiiritoiminto käyttöön tai pois käytöstä.
23	Mykistys		Mykistä / Poista mykistys.

### Kaukosäätimen hiiritilan ja Sivun ylös/alas-toiminnon käyttäminen

1. Kytke tietokone/kannettava tietokone projektoriin **HDMI-** ja **USB-porttien** kautta.
2. Aseta tulolähteeksi PC.
3. Paina kaukosäätimen **Hiiritila-painiketta**, jos haluat käyttää näytettävää ohjelmistoa Sivun ylös/alas -komennoilla (kuten Microsoft PowerPoint).

## Kaukosäädin - vastaanottoalue

Varmistaaksesi kaukosäätimen oikean toiminnan, toimi seuraavien ohjeiden mukaisesti:

1. Kaukosäädintä on pidettävä 30° kulmassa kohtisuoraan projektorin kaukosäätimen infrapuna-antureita kohti.
2. Etäisyys kaukosäätimen ja anturien välillä ei saa olla yli 10 m.

**HUOMAUTUS:** Paikanna kuvasta kaukosäätimen infrapuna (IR) -anturien sijainti.

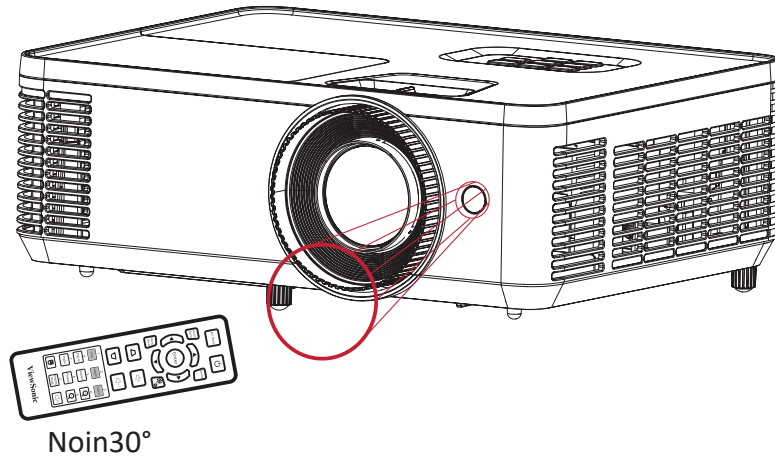

## Kaukosäädin - paristojen vaihto

1. Irrota paristokansi kaukosäätimen pohjasta painamalla sormikahvaa ja liu'uttamalla se auki.

2. Poista vanhat paristot (jos on tarpeen) ja asenna kaksi AAA-paristoa.

**HUOMAUTUS:** Huomioi pariston napaisuusmerkinnät.

3. Aseta paristokansi takaisin paikalleen kohdistamalla se alustan kanssa ja työntämällä takaisin paikalleen.

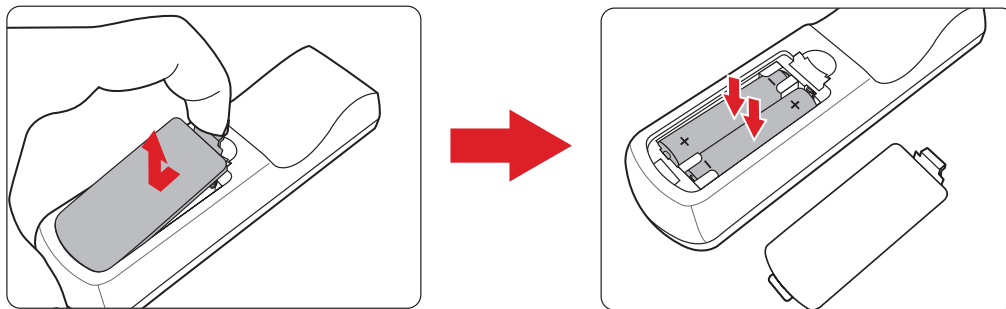

### HUOMAUTUS:

- Älä jätä kaukosäädintä ja paristoja liian kuumaan tai kosteaan ympäristöön.
- Vaihda paristot ainoastaan saman tai vastaavan tyyppisiin paristoihin, jotka ovat paristonvalmistajan suosittelemia.
- Jos paristot ovat lopussa, tai jos et käytä kaukosäädintä pitkään aikaan, poista paristot välttääksesi kaukosäätimen vahingoittumisen.
- Hävitä käytetyt paristot valmistajan ohjeiden tai alueesi paikallisten ympäristösäädösten mukaisesti.

# Ensimmäinen asetus

Tässä osassa annetaan projektorin ensimmäisen asetuksen yksityiskohtaiset ohjeet.

## Sijainnin valitseminen - Projisointisuunta

Oma tarve ja huoneen asettelu ratkaisevat asennussijainnin. Ota huomioon seuraavaa:

- Näytön koko ja sijainti.
- Sopivan pistorasian sijainti.
- Projektorin ja muiden laitteiden sijainti ja etäisyys.

Projektori on suunniteltu asennettavaksi johonkin seuraavista sijainneista:

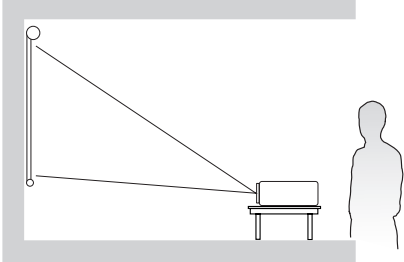
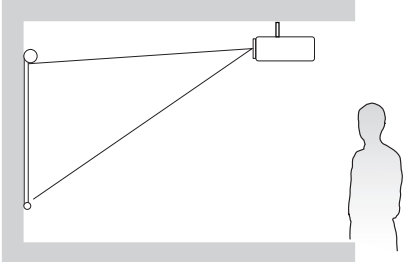
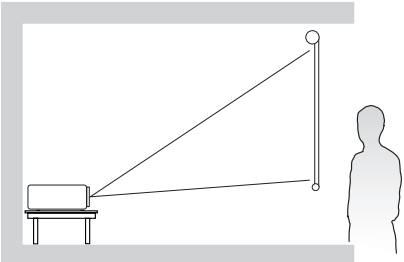
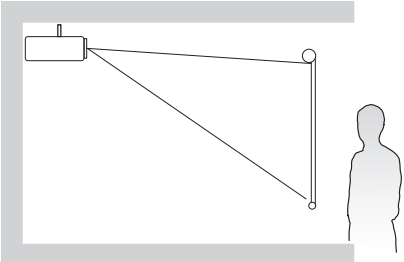
Sijainti	
<p><b>Eteen pöytä</b> Projektori on sijoitettu lähelle lattiaa valkokankaan eteen.</p>	
<p><b>Eteen katto</b> Projektori on ripustettu ylösalaisin katosta valkokankaan eteen.</p>	
<p><b>Taakse pöytä<sup>1</sup></b> Projektori on sijoitettu lähelle lattiaa valkokankaan taakse.</p>	
<p><b>Taakse katto<sup>1</sup></b> Projektori on ripustettu ylösalaisin katosta valkokankaan taakse.</p>	

<sup>1</sup> Takaprojisoitivalkokangas vaaditaan.

# Projisointimitat

- 16:9-kuva16:9-valkokankaalla

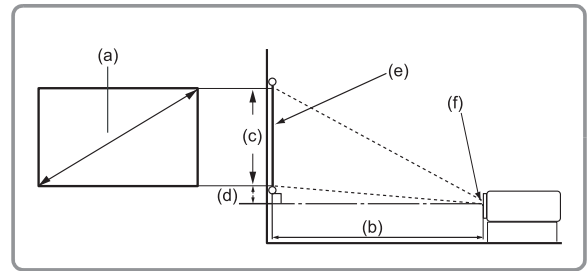
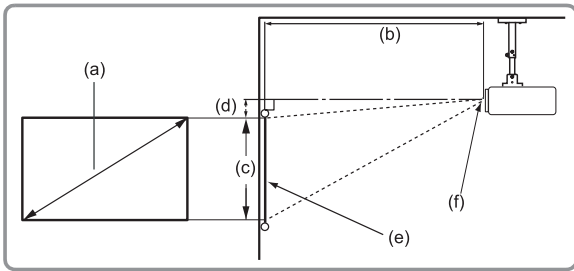

## HUOMAUTUS:

- (e) = Näyttö
- (f) = Linssin keskikohta

(a) Valkokankaan koko		(b) Projisointietäisyys				(c) Kuvan korkeus		(d) Pystypoikkeama	
in.	mm	Minimi		Maksimi		in.	mm	in.	mm
30	762	38,70	983	42,36	1076	14,71	374	2,35	60
40	1016	51,60	1311	56,48	1435	19,61	498	3,14	80
50	1270	64,50	1638	70,60	1793	24,51	623	3,92	100
60	1524	77,40	1966	84,72	2152	29,42	747	4,71	120
70	1778	90,30	2293	98,84	2510	34,32	872	5,49	139
80	2032	103,19	2621	112,96	2869	39,22	996	6,28	159
90	2286	116,09	2949	127,08	3228	44,12	1121	7,06	179
100	2540	128,99	3276	141,20	3586	49,03	1245	7,84	199
110	2794	141,89	3604	155,31	3945	53,93	1370	8,63	219
120	3048	154,79	3932	169,43	4304	58,83	1494	9,41	239
130	3302	167,69	4259	183,55	4662	63,73	1619	10,20	259
140	3556	180,59	4587	197,67	5021	68,64	1743	10,98	279
150	3810	193,49	4915	211,79	5380	73,54	1868	11,77	299
200	5080	257,99	6553	282,39	7173	98,05	2491	15,69	398
250	6350	322,48	8191	352,99	8966	122,57	3113	19,61	498
300	7620	386,95	9829	423,59	10759	147,08	3736	23,53	598

## HUOMAUTUS:

- Nämä luvut ovat vain viitteellisiä. Katso tarkat mitat todellisesta projektorista.
- Jos aiot asentaa projektorin pysyvästi, on suositeltavaa testata fyysisesti projektorin koko ja etäisyys käyttämällä todellista projektoria paikan päällä ennen sen pysyvää asentamista.

• 16:9-Kuva 4:3-valkokankaalla

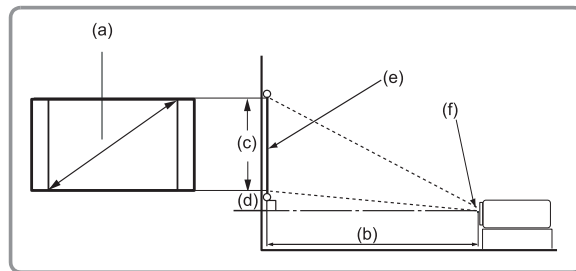
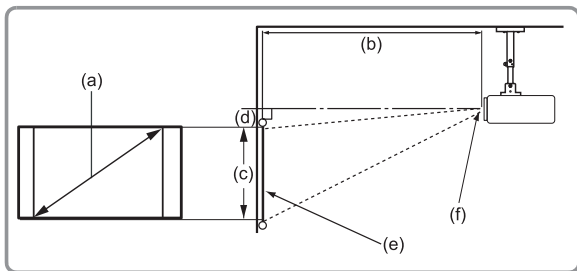

**HUOMAUTUS:**

- (e) = Näyttö
- (f) = Linssin keskikohta

(a) Valkokankaan koko		(b) Projisointietäisyys				(c) Kuvan korkeus		(d) Pystypoikkeama	
		Minimi		Maksimi					
in.	mm	in.	mm	in.	mm	in.	mm	in.	mm
30	762	35,53	902	38,88	988	13,50	343	2,16	55
40	1016	47,36	1203	51,84	1317	18,00	457	2,88	73
50	1270	59,20	1504	64,80	1646	22,50	572	3,60	91
60	1524	71,04	1804	77,76	1975	27,00	686	4,32	110
70	1778	82,88	2105	90,72	2304	31,50	800	5,04	128
80	2032	94,72	2406	103,68	2633	36,00	914	5,76	146
90	2286	106,56	2707	116,64	2963	40,50	1029	6,48	165
100	2540	118,40	3007	129,60	3292	45,00	1143	7,20	183
110	2794	130,24	3308	142,56	3621	49,50	1257	7,92	201
120	3048	142,08	3609	155,52	3950	54,00	1372	8,64	219
130	3302	153,92	3910	168,48	4279	58,50	1486	9,36	238
140	3556	165,76	4210	181,44	4609	63,00	1600	10,08	256
150	3810	177,60	4511	194,40	4938	67,50	1715	10,80	274
200	5080	236,80	6015	259,20	6584	90,00	2286	14,40	366
250	6350	296,00	7518	324,00	8230	112,50	2858	18,00	457
300	7620	355,20	9022	388,80	9876	135,00	3429	21,60	549

**HUOMAUTUS:**

- Nämä luvut ovat vain viitteellisiä. Katso tarkat mitat todellisesta projektorista.
- Jos aiot asentaa projektorin pysyvästi, on suositeltavaa testata fyysisesti projektorin koko ja etäisyys käyttämällä todellista projektoria paikan päällä ennen sen pysyvää asentamista.

## Projektorin kiinnittäminen

**HUOMAUTUS:** Jos ostat kolmannen osapuolen kiinnikkeen, käytä oikeaa ruuvikokoa. Ruuvikoko vaihtelee kiinnityslevyn paksuuden mukaan.

1. Varmistaaksesi pitävimmän asennuksen, käytä ViewSonic®:in seinä- tai kattokiinnikettä.
2. Varmista, että ruuvit, joita käytetään kiinnikkeen kiinnittämiseen projektoriin, vastaavat seuraavia määrittämiä:
  - Ruuvityyppi: M4 x 7
  - Ruuvin maksimipituus: 7 mm

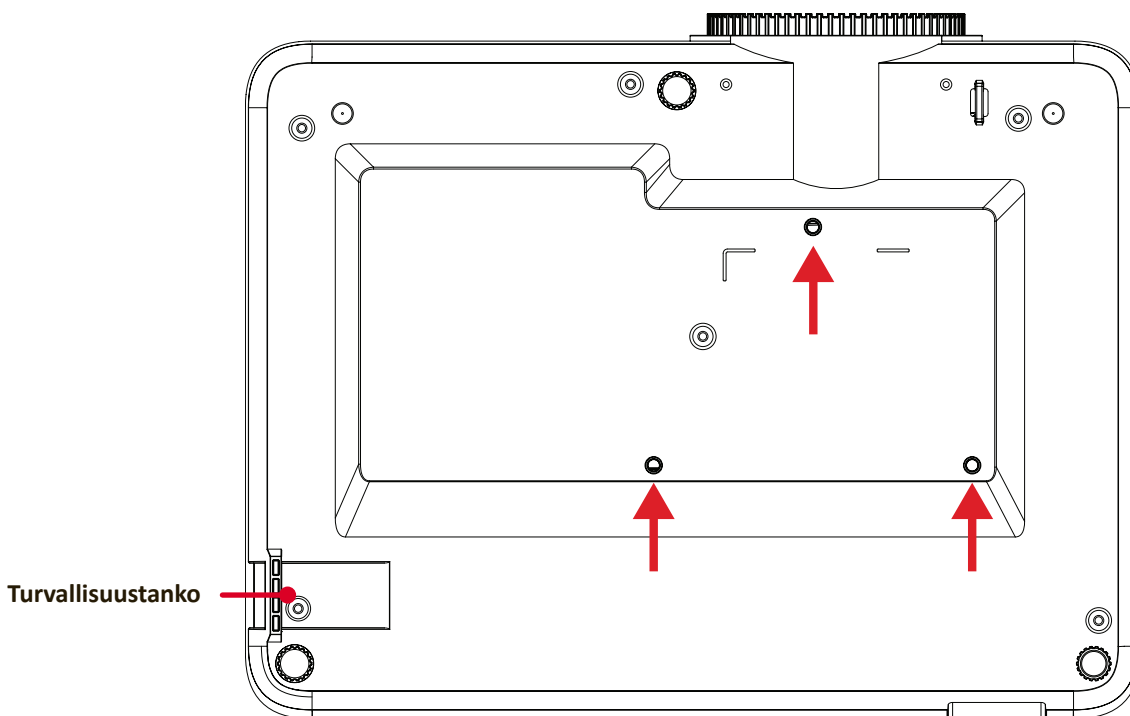

### HUOMIO:

- Vältä projektorin asentamista lähelle lämmönlähdettä tai ilmastointilaitetta.
- Jätä vähintään 10 cm tilaa katon ja projektorin pohjan väliin.

## Turvapalkin käyttö

Käytä laitteen varastamisen ehkäisemiseksi turvakolo-lukituslaitetta, jolla laite kiinnitetään kiinteään kohteeseen.



# Liitännöjen tekeminen

## Verkkovirtaan liittäminen

1. Liitä virtajohto AC IN -liittimeen projektorin takana.
2. Kytke virtajohdon pistoke pistorasiaan.

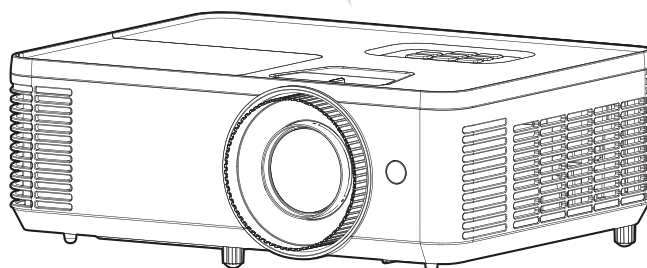
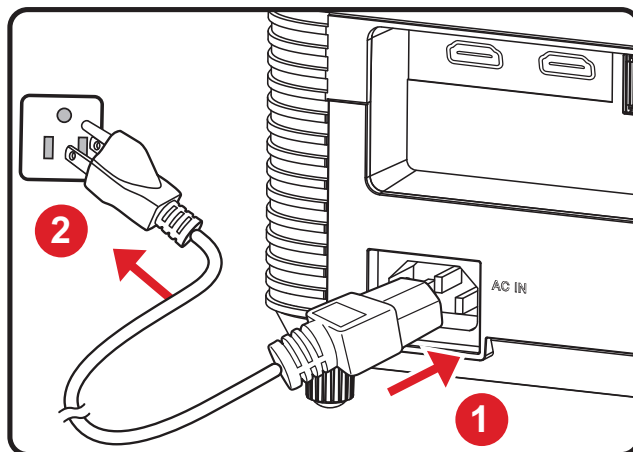

**HUOMAUTUS:** Kun asennat projektorin, liitä se kiinteässä johdotuksessa helppopääsyiseen irtikytkentälaitteeseen tai liitä pistoke helppopääsyiseen paikkaan lähelle yksikköä. Jos projektorin käytön aikana ilmenee vika, käytä irtikytkentälaitetta virransyötön katkaisemiseksi tai irrota pistoke pistorasiasta.

# Liittäminen ulkoisiin laitteisiin

## HDMI-liitäntä

Liitä HDMI-kaapelin toinen pää videolaitteen HDMI-porttiin. Liitä sitten kaapelin toinen pää Projektori **HDMI 1/2** -porttiin.

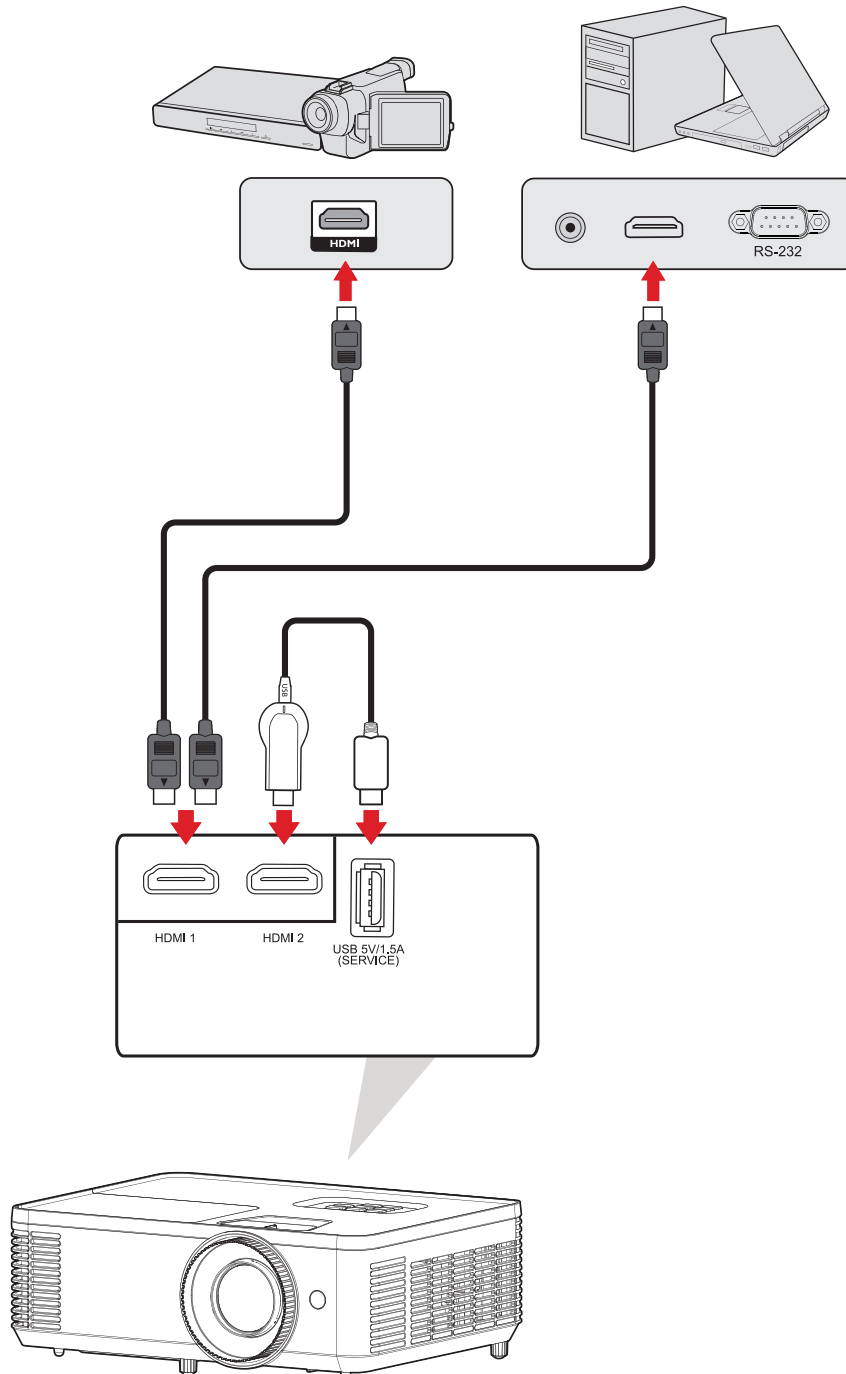

## Audioliitäntä

Voit liittää erilaisia ulkoisia äänentoistolaitteita **AUDIO OUT** -portilla.

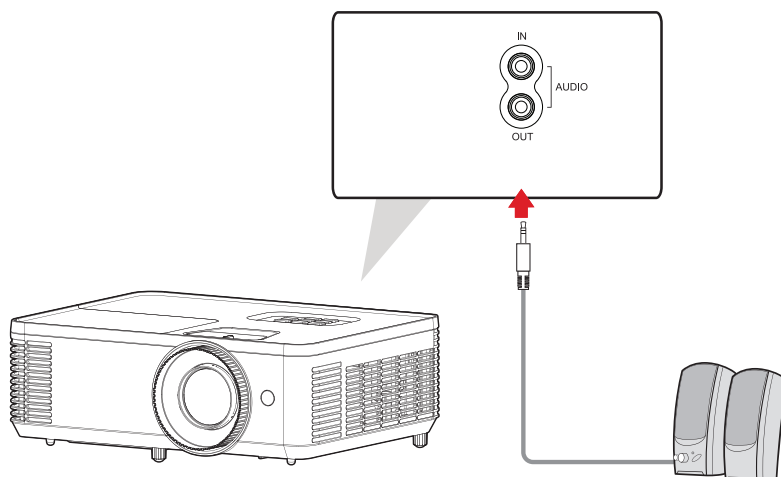

Lisäksi voit liittää laitteesi **AUDIO IN** -porttiin käyttääksesi projektorin audiotuloa.

**HUOMAUTUS: Äänitulo on asetettava kohtaan **AUDIO1** OSD-valikossa.**

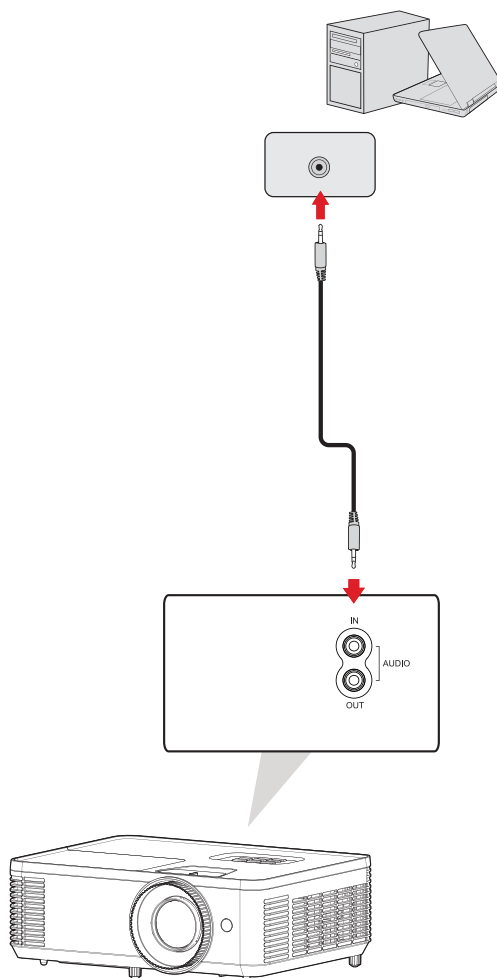

## USB Type A -liitäntä

Tämä USB-portti on tarkoitettu: Huollolle ja HDMI-laitteille.

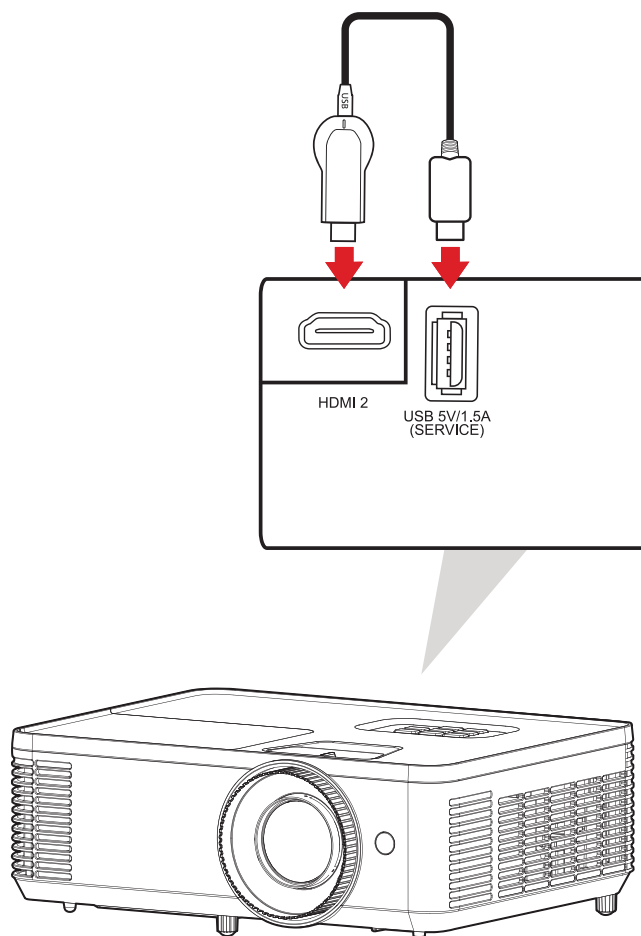

**HUOMAUTUS:** USB-tyyppi A tukee 5V/1,5A tehon lähtöä HDMI-donglen latausta varten.

## RS-232-yhteys

Kun käytät RS-232-sarjaporttikaapelia projektorin liittämiseen ulkoiseen tietokoneeseen, määrättyjä toimintoja voi etäohjata PC:llä, mukaan lukien Virta päälle/pois, Äänenvoimakkuuden säätö, Valitse tulo jne.

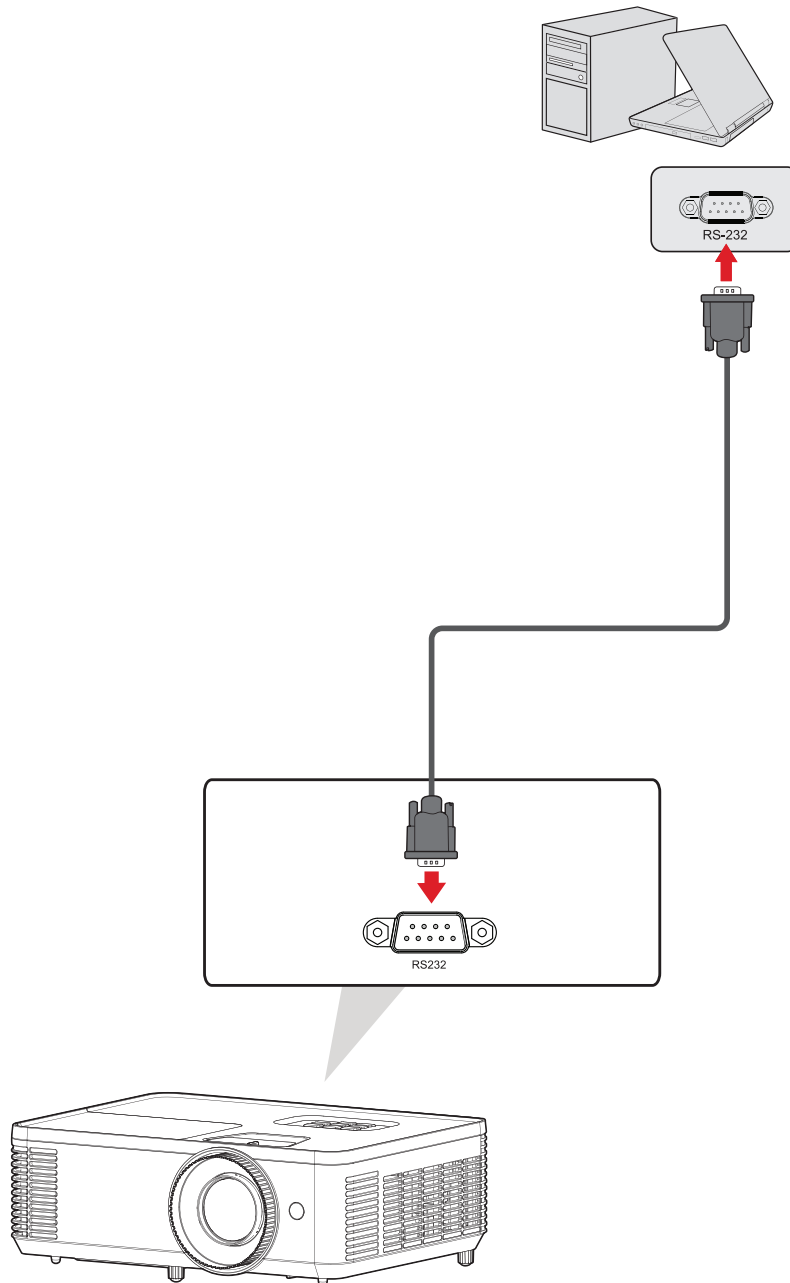

# Projektorin käyttö

## Projektorin käynnistys

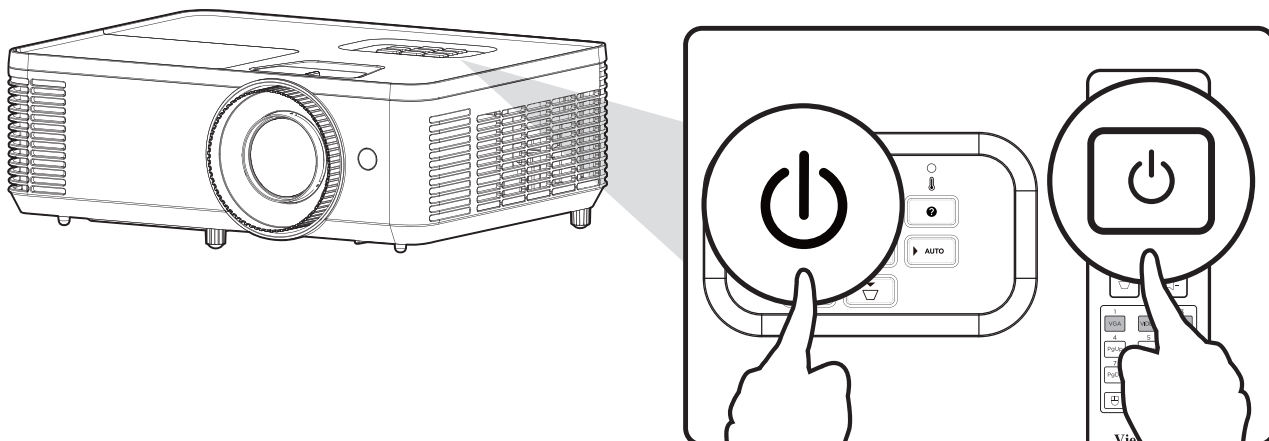

1. Varmista, että projektorin virtajohto on liitetty oikein virtalähteeseen.
2. Paina projektorin tai kaukosäätimen **Virta** -painiketta.

### HUOMAUTUS:

- Virran merkkivalo vilkkuu sinisenä käynnistymisen aikana.
- Projektoria ei voi sammuttaa yhden minuutin sisällä käynnistymisen jälkeen.

## Tulolähteen valinta

Projektoria voi yhdistää useisiin laitteisiin samanaikaisesti. Se voi kuitenkin näyttää vain yhden koko näytön kerrallaan.

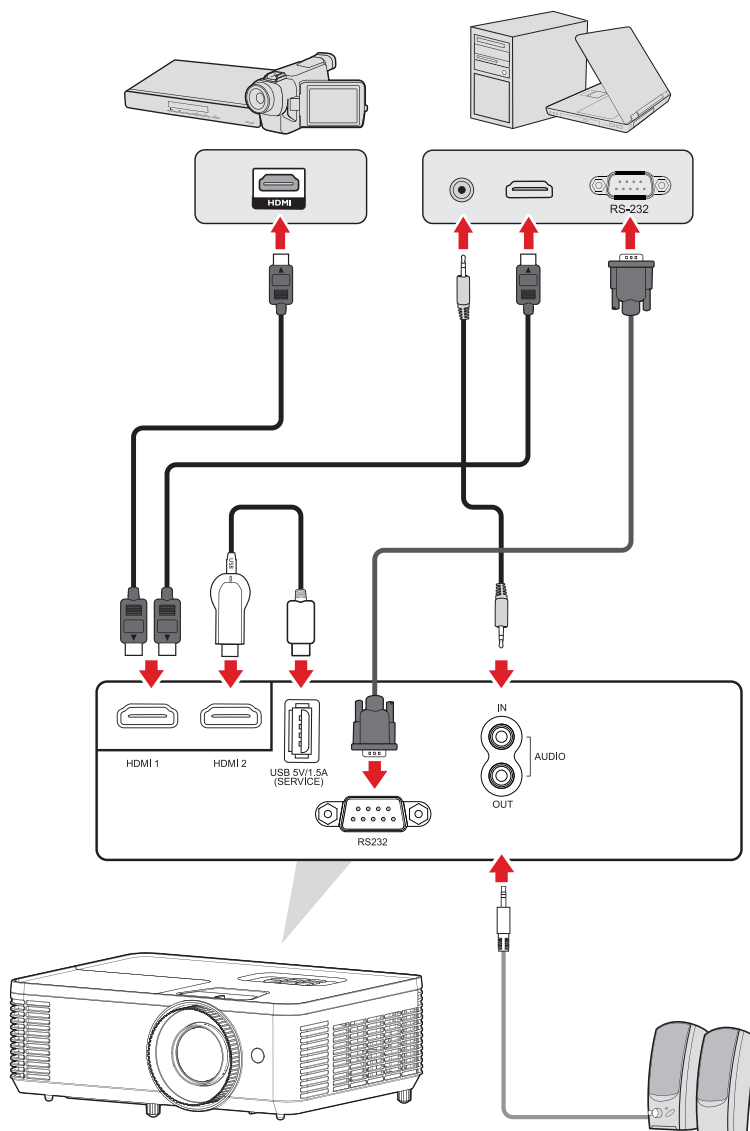

Projektoria hakee automaattisesti tulolähteitä. Jos useita läheteitä on liitetty, paina projektoria tai kaukosäätimen **Source (Lähde)** -painiketta valitaksesi halutun tulon.

**HUOMAUTUS:** Varmista, että yhdistetyt lähteet on myös kytketty päälle.

## Ohjevalikko

Jos tulolähdettä ei tunnisteta, alla oleva "Help Menu (Ohjevalikko)" tulee näyttöön.

HELP

▶ No Image appears on-screen

No Image appears on-screen

- ▶ Ensure all the cables and power connections are correctly and securely connected as described in the Installation section of User Manual.
- ▶ Ensure all the pins of connectors are not bent or broken.
- ▶ Ensure that the [AV MUTE] feature is not turned on.

[NEXT]  
[EXIT]

UpDown Select Menu Exit

No Image appears on-screen

▶ If you are using a Notebook:

1. First, follow the steps above to adjust resolution of the computer.
2. Press the toggle output settings. Example : [Fn]+[F4]

Acer	⇒	[Fn]+[F5]	IBM/Lenovo	⇒	[Fn]+[F5]
Asus	⇒	[Fn]+[F8]	HP/Compaq	⇒	[Fn]+[F5]
Dell	⇒	[Fn]+[F8]	NEC	⇒	[Fn]+[F5]
Gateway	⇒	[Fn]+[F4]	Toshiba	⇒	[Fn]+[F5]

Mac Apple :  
System Preference ⇒ Display ⇒ Arrangement ⇒ Mirror display

[PREV]  
[EXIT]

UpDown Select Menu Exit



Jos tulolähde tunnistetaan, alla oleva "Help Menu (Ohjavalikko)" tulee näyttöön.

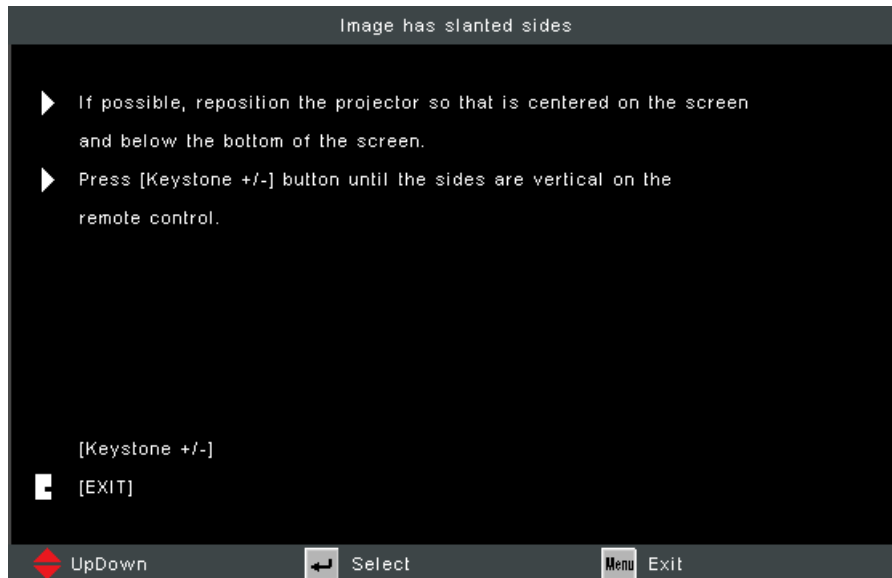
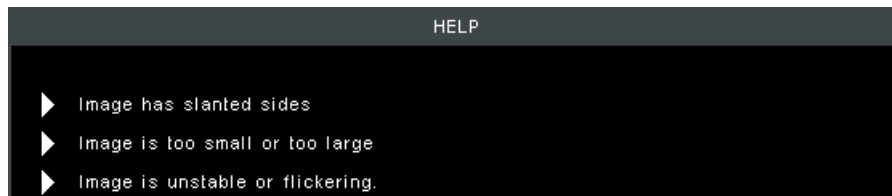

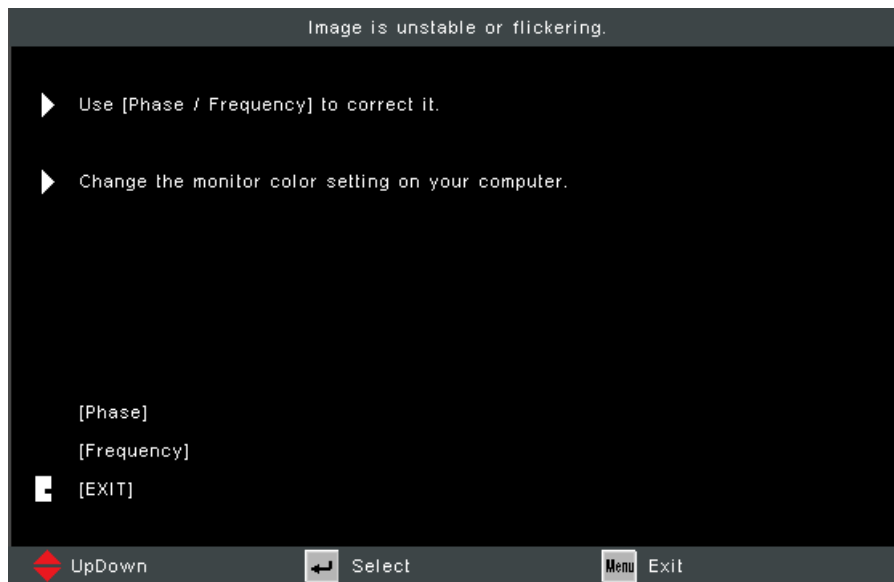

# Projisoidun kuvan säätäminen

## Projektorin korkeuden ja projisointikulman säätäminen

Projektorin varusteisiin kuuluu kaksi (2) säätöjalkaa. Jalkojen säätäminen muuttaa projektorin korkeutta ja pystyprojisointikulmaa.

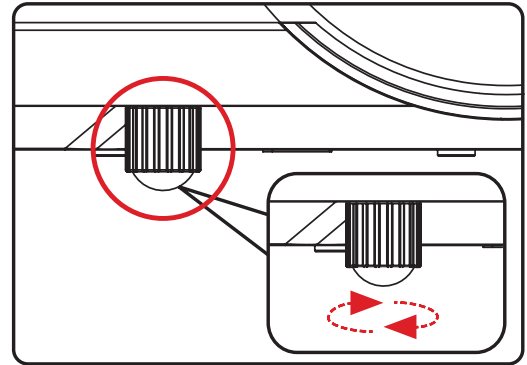
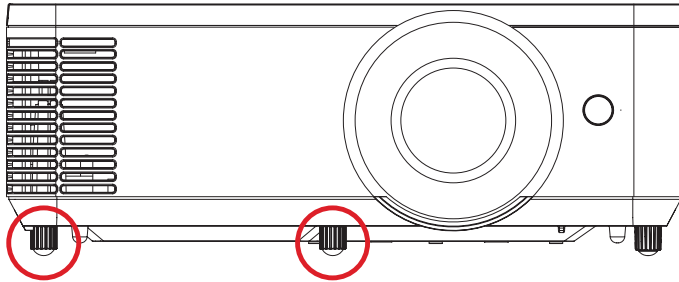

## Tarkennuksen, Trapetsikorjauksen ja zoomauksen säätäminen

Voit parantaa ja säätää kuvan selkeyttä ja sijaintia säätämällä valintoja **Tarkennusrengas**, **Trapetsikorjausnäppäimet** tai **Zoomausrengas**.

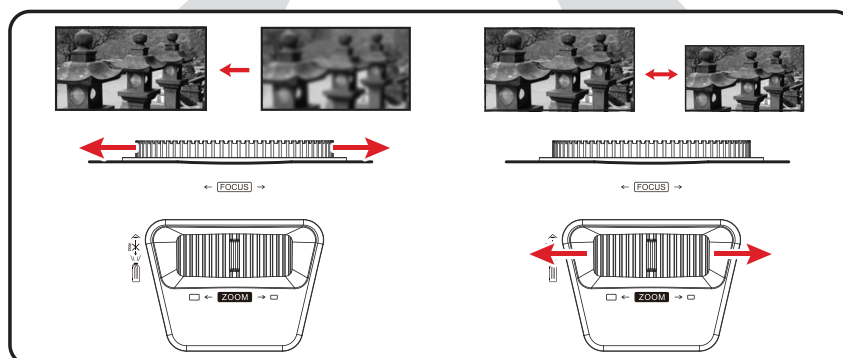
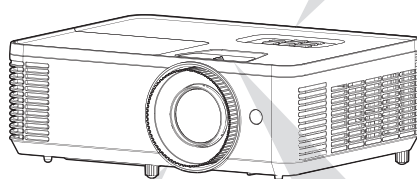

## Projektorin sammuttaminen

1. Paina projektorin tai kaukosäätimen **Virta** -painiketta, "Virta pois"-viesti tulee näkyviin.

**HUOMAUTUS:** Projektoria ei voi sammuttaa yhden minuutin sisällä käynnistyksen jälkeen.

2. Paina **Virta** -painiketta uudelleen ja sammuta projektori.

**HUOMAUTUS:** Jäähdytystuulettimien toiminta jatkuu noin 10 sekunnin ajan jäähdytystä varten ja virran Merkkivalo-merkkivalo vilkkuu sinisenä.

3. Virran merkkivalo muuttuu tasaiseksi punaiseksi ja laite siirtyy valmiustilaan.

**HUOMAUTUS:** Jos haluat palauttaa projektorin takaisin päälle, sinun on odotettava, kunnes jäähdytysyksi on lopussa ja projektori siirtynyt valmiustilaan. Kun projektori on valmiustilassa, paina **Virta** -painiketta uudelleen kytkeäksesi projektorin päälle.

# Projektorin käyttö

## On-Screen Display (OSD) -valikko

Projektorissa on monikielisiä kuvaruutunäyttövalikoita, joilla voi tehdä kuvan säätöjä ja muuttaa erilaisia asetuksia.

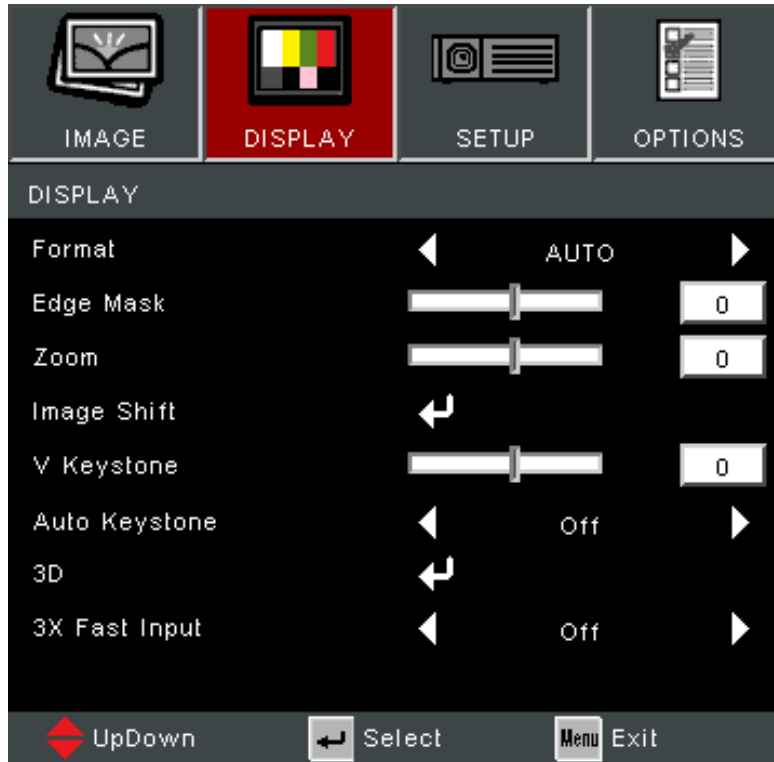

Valikko	Kuvaus
<b>Image (Kuva)</b>	Säädä Näyttötila-, Kirkkaus-, Kontrasti- ja muut kuvaan liittyvät asetukset.
<b>Display (Näyttö)</b>	Säädä kuvasuhde-, Zoomi-, Trapetsikorjaus- ja 3D-asetukset.
<b>Setup (Asetus)</b>	Säädä kieli-, projektio-, suojaus-, ääniasetus- ja HDMI CEC -asetuksia.
<b>Options (Valinnat)</b>	Valitse Tulolähde ja säädä useita projektorin asetuksia.

## Valikkonavigointi

Projektorissa on monikielellisiä OSD-valikoita, jotka mahdollistavat kuvan ja asetusten säädön.

1. Avataksesi On-Screen Display (OSD) -valikon, paina projektorin tai kaukosäätimen **Menu/Exit (Valikko/Lopeta)** -painiketta.
2. Kun OSD-valikko on näkyvässä, käytä **Navigointi** -painikkeita (▲▼) Minkä tahansa päävalikkokohteen valitsemiseen. Kun teet valinnan erityisellä sivulla, paina projektorin tai kaukosäätimen **Enter**-painiketta siirtyäksesi alavalikkoon.
3. Käytä **Navigointi** -painikkeita (◀▶) alavalikon halutun kohteen valitsemiseen ja paina sitten **Enter** näyttääksesi lisää asetuksia. Säädä asetuksia käyttämällä **Navigointi** -painikkeita (◀▶).
4. Valitse seuraava säädettävä alavalikon kohde ja säädä se kuten yllä on kuvattu.
5. Paina **Enter** vahvistaaksesi, jolloin näyttö palaa edelliseen valikkoon.
6. Lopetaaksesi, paina **Menu/Exit (Valikko/Lopeta)** -painiketta uudelleen. OSD-valikko sulkeutuu ja projektori tallentaa uudet asetukset automaattisesti.

## On-Screen Display (OSD) -valikkopuu

Päävalikko	Alavalikko	Valikkovalinta		
Image (Kuva)	Display Mode (Näyttötila)	Standard (Vakio)		
		Bright (Kirkas)		
		Movie (Elokuva)		
		Gaming (Peli)		
		Blackboard (Liitutaulu)		
		User (Käyttäjä)		
		3D		
	Brightness (Kirkkaus)	(-/+ , -50~50)		
	Contrast (Kontrasti)	(-/+ , -50~50)		
	Sharpness (Terävyys)	(-/+ , 1~15)		
	Color (Väri)	(-/+ , -50~50)		
	Tint (Sävy)	(-/+ , -50~50)		
	Advanced (Lisäasetukset)	Gamma	Film (Elokuva)	
			Video	
			Graphics (Grafiikka)	
			Standard (Vakio)	
		BrilliantColor™	(-/+ , 1~10)	
Color Temp (Väriämpötila)		Warm (Lämmin)		
	Medium (Vakio)			
	Cold (Kylmä)			



Päävalikko	Alavalikko	Valikkovalinta				
Display (Näyttö)	Advanced (Lisäasetukset)	Color Settings (Väriasetukset)	Red (Punainen)	Hue (Sävy)	(-/+ , -50~50)	
				Saturation (Värikylläisyys)	(-/+ , -50~50)	
				Gain (Vahvistus)	(-/+ , -50~50)	
				Exit (Lopeta)		
			Green (Vihreä)	Hue (Sävy)	(-/+ , -50~50)	
				Saturation (Värikylläisyys)	(-/+ , -50~50)	
				Gain (Vahvistus)	(-/+ , -50~50)	
				Exit (Lopeta)		
			Blue (Sininen)	Hue (Sävy)	(-/+ , -50~50)	
				Saturation (Värikylläisyys)	(-/+ , -50~50)	
				Gain (Vahvistus)	(-/+ , -50~50)	
				Exit (Lopeta)		
			Cyan (Syaani)	Hue (Sävy)	(-/+ , -50~50)	
				Saturation (Värikylläisyys)	(-/+ , -50~50)	
				Gain (Vahvistus)	(-/+ , -50~50)	
				Exit (Lopeta)		
			Magenta	Hue (Sävy)	(-/+ , -50~50)	
				Saturation (Värikylläisyys)	(-/+ , -50~50)	
				Gain (Vahvistus)	(-/+ , -50~50)	
				Exit (Lopeta)		
			Yellow (Keltainen)	Hue (Sävy)	(-/+ , -50~50)	
				Saturation (Värikylläisyys)	(-/+ , -50~50)	
				Gain (Vahvistus)	(-/+ , -50~50)	
				Exit (Lopeta)		
			White (Valkoinen)	Red (Punainen)	(-/+ , -50~50)	
				Green (Vihreä)	(-/+ , -50~50)	
				Blue (Sininen)	(-/+ , -50~50)	
				Exit (Lopeta)		
			Reset			
			Exit (Lopeta)			
			Color Space (Väriavaruus)	Auto (Automaattinen)		
				RGB (0–255)		
				RGB (16–235)		
				YUV		
			Exit (Lopeta)			

Päävalikko	Alavalikko	Valikkovalinta	
Display (Näyttö)	Format (Muoto)	4:3	
		16:9	
		LBX	
		Native (Natiivi)	
		Auto (Automaattinen)	
	Edge Mask (Reunamaski)	(-/+ , 0~10)	
	Zoom (Zoomaa)	(-/+ , -5~25)	
	Image Shift (Kuvansiirto)	H (Horizontal) (V (Vaakasuora))	(-/+ , -100~100)
		V (Vertical) (P (Pystysuora))	(-/+ , -100~100)
		Exit (Lopeta)	
	V Keystone (P-trapetsikorjaus)	(-/+ , -40~40)	
	Auto Keystone (Automaattinen trapetsikorjaus)	On (Päällä)	
		Off (Pois päältä)	
	3D	3D Mode (3D-tila)	Off (Pois päältä)
			DLP-Link
		3D - 2D	3D
			L
			R
		3D Format (3D-muoto)	Auto (Automaattinen)
			Side by Side
			Top and Bottom
			Frame Sequential
		3D Sync Invert (3D-synkronoinnin kääntö)	On (Päällä)
Off (Pois päältä)			
Exit (Lopeta)			
3x nopea syöttö	On (Päällä)		
	Off (Pois päältä)		

Päävalikko	Alavalikko	Valikkovalinta	
<b>Setup (Asetus)</b>	Language (Kieli)	English	
		Deutsch	
		Français	
		Italiano	
		Español	
		Português	
		Polski	
		Nederlands	
		Svenska	
		Suomi	
		ελληνικά	
		繁體中文	
		簡體中文	
		☒☒☒	
		Русский	
		Magyar	
		Čeština	
		عربي	
		ไทย	
		Türkçe	
		Tiếng Việt	
	Indonesia		
	日本語		
	Projection (Projektio)	Front Table (Eteen pöytä)	
		Front Ceiling (Eteen katto)	
		Rear Table (Taakse pöytä)	
		Rear Ceiling (Taakse katto)	
	Menu Location (Valikon sijainti)	Top-Left (Ylä-vasen)	
		Top-Right (Ylä-oikea)	
		Center (Keskikohta)	
		Bottom-Left (Ala-vasen)	
		Bottom-Right (Ala-oikea)	

Päävalikko	Alavalikko	Valikkovalinta		
<b>Setup (Asetus)</b>	Security (Suojaus)	Security (Suojaus)	On (Päällä)	
			Off (Pois päältä)	
		Security Timer (Suojausajastin)	Month (Kuukausi)	Day (Päivä)
			Hour (Tunti)	Exit (Lopeta)
			Change Password (Muuta salasana)	
			Exit (Lopeta)	
		Audio Settings (Ääniasetukset)	Mute (Mykistys)	On (Päällä)
			Off (Pois päältä)	
	Volume (Äänenvoimakkuus)		(-/+ , 0~10)	
	Audio Input (Audiotulo)		Default (Oletus)	
			AUDIO1	
	Advanced (Lisäasetukset)	Logo	Default (Oletus)	
			Neutral (Neutraali)	
	HDMI CEC	On (Päällä)		
		Off (Pois päältä)		
	<b>Options (Valinnat)</b>	Input Source (Tulolähde)	HDMI 1	
			HDMI 2	
			Exit (Lopeta)	
		Source Lock (Lähdelukko)	On (Päällä)	
			Off (Pois päältä)	
High Altitude (Suuri korkeus)		On (Päällä)		
		Off (Pois päältä)		
Information Hide (Piilota tiedot)		On (Päällä)		
		Off (Pois päältä)		
Keypad Lock (Näppäimistölukko)		On (Päällä)		
		Off (Pois päältä)		
Test Pattern (Testikuvio)		Grid (Ristikko)		
		White (Valkoinen)		
IR Function (IR-toiminto)	On (Päällä)			
	Off (Pois päältä)			

Päävalikko	Alavalikko	Valikkovalinta			
Options (Valinnat)	Background Color (Taustaväri)	Black (Musta)			
		Red (Punainen)			
		Blue (Sininen)			
		Green (Vihreä)			
		White (Valkoinen)			
	Advanced (Lisäasetukset)	Direct Power On (Suora käynnistys)	On (Päällä)	Off (Pois päältä)	
		Auto Power Off (min) (Automaattinen sammutus) (min))	(-/+ , 0~180) minutes ((-/+ , 0-180) minuuttia)		
		Signal Power On (Signaali käynnistykseen aikana)	On (Päällä)	Off (Pois päältä)	
		Exit (Lopeta)			
		Lamp Settings (Lamp- puasetukset)	Lamp Hour (Lampputunnit)		
	Lamp Reminder (Lamp- pumuistutus)		On (Päällä)	Off (Pois päältä)	
	Brightness Mode (Kirkkaustila)		Bright (Kirkas)		
			Eco		
			Dynamic (Dynaaminen)		
	Lamp Reset (Lampun nollaus)		Yes (Kyllä)	No (Nro)	
	Exit (Lopeta)				
	Optional Filter Settings (Valinnaisen suodattimen asetukset)	Optional Filter Installed (Valinnainen suodatin asennettu)	Yes (Kyllä)	No (Nro)	
		Filter Usage Hours (Suodattimen käyttötunnit)	0~99999		
		Filter Reminder (Suodatin- muistutus)	Off (Pois päältä)		
			300 hr (300 tuntia)		
			500 hr (500 tuntia)		
			800 hr (800 tuntia)		
		1000 hr (1000 tuntia)			
		Filter Reset (Nollaa suodatin)	Yes (Kyllä)	No (Nro)	
	Exit (Lopeta)				
	Reset	Yes (Kyllä)			
		No (Nro)			

# Valikkotoiminta

## Image Menu (Kuva-asetusvalikko)

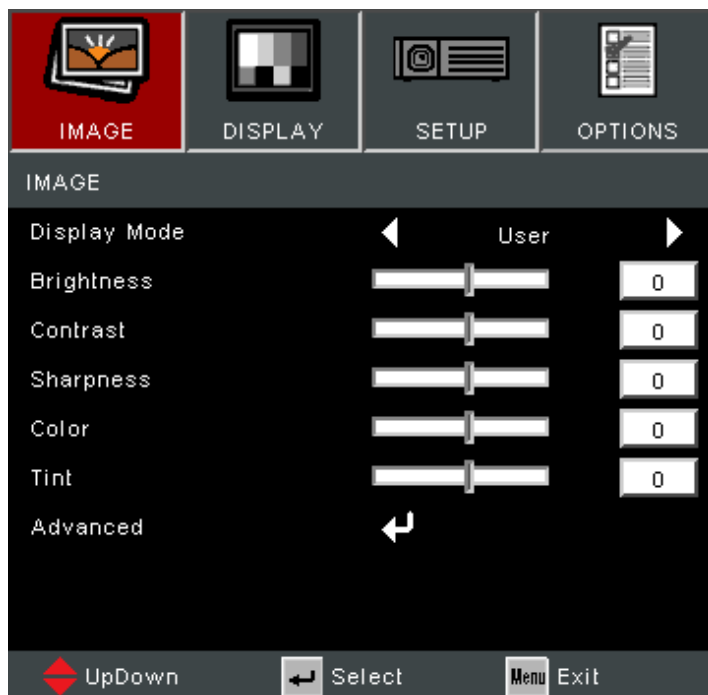

Valikko	Kuvaus																
Display Mode (Näyttötila)	On useita esimääritettyjä näyttötiloja, joista voit valita katsomistarpeisiisi sopivan.																
	<table border="1"> <thead> <tr> <th>Tila</th> <th>Kuvaus</th> </tr> </thead> <tbody> <tr> <td><b>Standard (Vakio)</b></td> <td>Sopiva päivittäisiin olosuhteisiin päivänvalossa.</td> </tr> <tr> <td><b>Bright (Kirkas)</b></td> <td>Sopii kirkkaisiin, hyvin valaistuihin ympäristöihin.</td> </tr> <tr> <td><b>Movie (Elokuva)</b></td> <td>Tarjoaa parhaan yksityiskohtien ja värien tasapainon elokuvien katseluun.</td> </tr> <tr> <td><b>Gaming (Peli)</b></td> <td>Sopii peliympäristöön.</td> </tr> <tr> <td><b>Blackboard (Liitutaulu)</b></td> <td>Varmista optimaaliset väriasetukset projisoitaessa mustalle taululle.</td> </tr> <tr> <td><b>User (Käyttäjä)</b></td> <td>Käyttäjän mukautettavat asetukset</td> </tr> <tr> <td><b>3D</b></td> <td>Optimoitu 3D-sisällölle <b>HUOMAUTUS:</b> Tarvitaan 3D-lasit.</td> </tr> </tbody> </table>	Tila	Kuvaus	<b>Standard (Vakio)</b>	Sopiva päivittäisiin olosuhteisiin päivänvalossa.	<b>Bright (Kirkas)</b>	Sopii kirkkaisiin, hyvin valaistuihin ympäristöihin.	<b>Movie (Elokuva)</b>	Tarjoaa parhaan yksityiskohtien ja värien tasapainon elokuvien katseluun.	<b>Gaming (Peli)</b>	Sopii peliympäristöön.	<b>Blackboard (Liitutaulu)</b>	Varmista optimaaliset väriasetukset projisoitaessa mustalle taululle.	<b>User (Käyttäjä)</b>	Käyttäjän mukautettavat asetukset	<b>3D</b>	Optimoitu 3D-sisällölle <b>HUOMAUTUS:</b> Tarvitaan 3D-lasit.
	Tila	Kuvaus															
	<b>Standard (Vakio)</b>	Sopiva päivittäisiin olosuhteisiin päivänvalossa.															
	<b>Bright (Kirkas)</b>	Sopii kirkkaisiin, hyvin valaistuihin ympäristöihin.															
	<b>Movie (Elokuva)</b>	Tarjoaa parhaan yksityiskohtien ja värien tasapainon elokuvien katseluun.															
	<b>Gaming (Peli)</b>	Sopii peliympäristöön.															
	<b>Blackboard (Liitutaulu)</b>	Varmista optimaaliset väriasetukset projisoitaessa mustalle taululle.															
<b>User (Käyttäjä)</b>	Käyttäjän mukautettavat asetukset																
<b>3D</b>	Optimoitu 3D-sisällölle <b>HUOMAUTUS:</b> Tarvitaan 3D-lasit.																
<b>Brightness (Kirkkaus)</b>	Mitä korkeampi arvo, sitä kirkkaampi kuva. Matalammat arvot johtavat tummempaan kuvaan.																
<b>Contrast (Kontrasti)</b>	Käytä tätä asettaaksesi huippuvalkoisen tason, kun olet säätänyt <b>Brightness (Kirkkaus)</b> -asetuksen sopivaksi valitulle tulolle ja katseluympäristölle.																
<b>Sharpness (Terävyys)</b>	Korkea arvo johtaa terävämpään kuvaan; matala arvo pehmentää kuvaa.																

Valikko	Kuvaus
<b>Color (Väri)</b>	Säädä kuvaa mustasta ja valkoisesta saadaksesi täysin värikylläisen värin.
<b>Tint (Sävy)</b>	Mitä korkeampi arvo, sen vihertävämpi kuvasta tulee. Mitä matalampi arvo, sen punertavampi kuvasta tulee.
<b>Advanced (Lisäasetukset)</b>	<p><u>Gamma</u> Heijastaa tulolähteen ja kirkkauden suhdetta.</p> <p><u>BrilliantColor™</u> Värinkäsittelyalgoritmi ja parannus otaamaan käyttöön korkeamman kirkkauden samalla tarjoten todelliset, säkenöivät värit kuvassa.</p> <p><u>Color Temperature (Väriämpötila)</u> Valitse Lämmin, Vakio tai Kylmä.</p> <p><u>Color Settings (Väriasetukset)</u> Värienhallintaa kannattaa harkita vain pysyvissä asennuksissa, joissa on ohjatut valaistustasot, kuten kokoushuoneet, luentosalit tai kotiteatterit. Värienhallinta tarjoaa värien hienosäädön ohjauksen värien tuottamiseksi tarkemmin. Valitse ensin ensisijainen väri ja säädä sen Sävy-, Värikylläisyys- ja vahvistusalue.</p> <p><u>Color Space (Väriavaruus)</u> Valitse Auto, RGB (0~255), RGB (16~235) ja YUV-väriavaruus.</p> <p><u>Exit (Lopeta)</u> Sulkee Lisäasetukset-valikon.</p>

## Display Menu (Näyttövalikko)





Valikko	Kuvaus												
<b>Format (Muoto)</b>	<p>Valitse heijastetun kuvan kuvasuhde.</p> <table border="1" data-bbox="609 230 1398 1469"> <thead> <tr> <th data-bbox="609 230 884 277">Kuvasuhte</th> <th data-bbox="884 230 1398 277">Kuvaus</th> </tr> </thead> <tbody> <tr> <td data-bbox="609 277 884 591"> <b>4:3</b> </td> <td data-bbox="884 277 1398 591"> Skaalaa kuvan niin, että se näkyy näytön keskellä 4:3-kuvasuhteessa. Tämä sopii parhaiten 4:3-kuville, kuten kuvat tietokonenäytöissä, vakiotarkkuus-TV-vastaanottimissa ja 4:3-kuvasuhteen DVD-elokuvissa, koska niitä voi näyttää ilman kuvasuhteen muutosta. </td> </tr> <tr> <td data-bbox="609 591 884 792"> <b>16:9</b> </td> <td data-bbox="884 591 1398 792"> Skaalaa kuvan niin, että se näkyy näytön keskellä 16:9-kuvasuhteessa. Tämä on sopivin kuville, jotka ovat jo 16:9-kuvamuotoa, kuten high definition TV. </td> </tr> <tr> <td data-bbox="609 792 884 916"> <b>LBX</b> </td> <td data-bbox="884 792 1398 916"> Jos lähde ei ole 16:9 letterbox ja jos haluat näyttää 2,35:1-kuvasuhteen täydellä resoluutiolla. </td> </tr> <tr> <td data-bbox="609 916 884 1155"> <b>Native (Natiivi)</b> </td> <td data-bbox="884 916 1398 1155"> Projisoi kuvan sen alkuperäisellä kuvatarkkuudella ja muuttaa sen kokoon sopivaksi näyttöalueelle. Matalamman kuvatarkkuuden tulosignaaleilla projisoitu kuva näytetään alkuperäisessä koossaan. </td> </tr> <tr> <td data-bbox="609 1155 884 1469"> <b>Auto (Automaattinen)</b> </td> <td data-bbox="884 1155 1398 1469"> Skaalaa kuvan suhteellisesti sen sovittamiseksi projektorin natiiviresoluution vaakasuunnassa. Tätä voi käyttää saapuvalle kuvalle, jonka kuvasuhde ei ole 4:3 eikä 16:9, mutta haluat käyttää näytön alasta niin paljon kuin mahdollista muuttamatta kuvan kuvasuhdetta. </td> </tr> </tbody> </table>	Kuvasuhte	Kuvaus	<b>4:3</b>	Skaalaa kuvan niin, että se näkyy näytön keskellä 4:3-kuvasuhteessa. Tämä sopii parhaiten 4:3-kuville, kuten kuvat tietokonenäytöissä, vakiotarkkuus-TV-vastaanottimissa ja 4:3-kuvasuhteen DVD-elokuvissa, koska niitä voi näyttää ilman kuvasuhteen muutosta.	<b>16:9</b>	Skaalaa kuvan niin, että se näkyy näytön keskellä 16:9-kuvasuhteessa. Tämä on sopivin kuville, jotka ovat jo 16:9-kuvamuotoa, kuten high definition TV.	<b>LBX</b>	Jos lähde ei ole 16:9 letterbox ja jos haluat näyttää 2,35:1-kuvasuhteen täydellä resoluutiolla.	<b>Native (Natiivi)</b>	Projisoi kuvan sen alkuperäisellä kuvatarkkuudella ja muuttaa sen kokoon sopivaksi näyttöalueelle. Matalamman kuvatarkkuuden tulosignaaleilla projisoitu kuva näytetään alkuperäisessä koossaan.	<b>Auto (Automaattinen)</b>	Skaalaa kuvan suhteellisesti sen sovittamiseksi projektorin natiiviresoluution vaakasuunnassa. Tätä voi käyttää saapuvalle kuvalle, jonka kuvasuhde ei ole 4:3 eikä 16:9, mutta haluat käyttää näytön alasta niin paljon kuin mahdollista muuttamatta kuvan kuvasuhdetta.
	Kuvasuhte	Kuvaus											
	<b>4:3</b>	Skaalaa kuvan niin, että se näkyy näytön keskellä 4:3-kuvasuhteessa. Tämä sopii parhaiten 4:3-kuville, kuten kuvat tietokonenäytöissä, vakiotarkkuus-TV-vastaanottimissa ja 4:3-kuvasuhteen DVD-elokuvissa, koska niitä voi näyttää ilman kuvasuhteen muutosta.											
	<b>16:9</b>	Skaalaa kuvan niin, että se näkyy näytön keskellä 16:9-kuvasuhteessa. Tämä on sopivin kuville, jotka ovat jo 16:9-kuvamuotoa, kuten high definition TV.											
	<b>LBX</b>	Jos lähde ei ole 16:9 letterbox ja jos haluat näyttää 2,35:1-kuvasuhteen täydellä resoluutiolla.											
	<b>Native (Natiivi)</b>	Projisoi kuvan sen alkuperäisellä kuvatarkkuudella ja muuttaa sen kokoon sopivaksi näyttöalueelle. Matalamman kuvatarkkuuden tulosignaaleilla projisoitu kuva näytetään alkuperäisessä koossaan.											
<b>Auto (Automaattinen)</b>	Skaalaa kuvan suhteellisesti sen sovittamiseksi projektorin natiiviresoluution vaakasuunnassa. Tätä voi käyttää saapuvalle kuvalle, jonka kuvasuhde ei ole 4:3 eikä 16:9, mutta haluat käyttää näytön alasta niin paljon kuin mahdollista muuttamatta kuvan kuvasuhdetta.												
<b>Edge Mask (Reunamaski)</b>	Poista videon koodauskohina videolähteen reunassa.												
<b>Zoom (Zoomaa)</b>	Pienennä tai suurena projisoitua kuvaa.												
<b>Image Shift (Kuvansiirto)</b>	Säädä projisoitua kuvaa vaaka- tai pystysuunnassa.												
<b>V Keystone (P-trapetsikorjaus)</b>	Säädä kuvan pystysuuntaista vääristymää.												
<b>Auto Keystone (Automaattinen trapetsikorjaus)</b>	Korjaa trapetsivääristymän automaattisesti.												

Valikko	Kuvaus																		
<b>3D</b>	<p><u>3D Mode (3D-tila)</u> Ota 3D-toiminto käyttöön tai pois käytöstä.</p> <p><u>3D-2D</u> Valitse miltä 3D-sisällön tulisi näyttää valkokankaalla.</p> <table border="1" data-bbox="592 371 1414 562"> <thead> <tr> <th>Valinta</th> <th>Kuvaus</th> </tr> </thead> <tbody> <tr> <td>3D</td> <td>Näytä 3D-signaali.</td> </tr> <tr> <td>L (Left) (V (Vasen))</td> <td>Näytä 3D-sisällön vasen kehys.</td> </tr> <tr> <td>R (Right) (O (Oikea))</td> <td>Näytä 3D-sisällön oikea kehys.</td> </tr> </tbody> </table> <p><u>3D Format (3D-muoto)</u> Valitse 3D-sisällön muoto.</p> <p><b>HUOMAUTUS:</b> Blu-ray 3D -lähde tunnistetaan automaattisesti eivätkä vainnat ole valittavissa.</p> <table border="1" data-bbox="600 819 1422 1133"> <thead> <tr> <th>Valinta</th> <th>Kuvaus</th> </tr> </thead> <tbody> <tr> <td>Auto (Automaattinen)</td> <td>Kun 3D-identifiointisignaali tunnistetaan, 3D-muoto valitaan automaattisesti.</td> </tr> <tr> <td>Side by Side</td> <td>Näyttö Side-by-Side-muodossa.</td> </tr> <tr> <td>Top and Bottom</td> <td>Näyttö Top and Bottom -muodossa.</td> </tr> <tr> <td>Frame Sequential</td> <td>Näyttö Frame Sequential -muodossa.</td> </tr> </tbody> </table> <p><u>3D Sync Invert (3D-synkronoinnin kääntö)</u> Ota 3D Sync Invert -toiminto käyttöön tai pois käytöstä.</p>	Valinta	Kuvaus	3D	Näytä 3D-signaali.	L (Left) (V (Vasen))	Näytä 3D-sisällön vasen kehys.	R (Right) (O (Oikea))	Näytä 3D-sisällön oikea kehys.	Valinta	Kuvaus	Auto (Automaattinen)	Kun 3D-identifiointisignaali tunnistetaan, 3D-muoto valitaan automaattisesti.	Side by Side	Näyttö Side-by-Side-muodossa.	Top and Bottom	Näyttö Top and Bottom -muodossa.	Frame Sequential	Näyttö Frame Sequential -muodossa.
Valinta	Kuvaus																		
3D	Näytä 3D-signaali.																		
L (Left) (V (Vasen))	Näytä 3D-sisällön vasen kehys.																		
R (Right) (O (Oikea))	Näytä 3D-sisällön oikea kehys.																		
Valinta	Kuvaus																		
Auto (Automaattinen)	Kun 3D-identifiointisignaali tunnistetaan, 3D-muoto valitaan automaattisesti.																		
Side by Side	Näyttö Side-by-Side-muodossa.																		
Top and Bottom	Näyttö Top and Bottom -muodossa.																		
Frame Sequential	Näyttö Frame Sequential -muodossa.																		
<b>3x Fast Input (3x nopea syöttö)</b>	<p>Sen ollessa käytössä, natiivissa ajoituksessa voidaan saavuttaa nopea vasteaika. Myös seuraavat asetukset palautuvat tehdasasetuksiin: Muotoilu, reunapeite, zoomaus, kuvansiirto, V-keystone, automaattinen keystone ja 3D-toiminnot.</p> <p><b>HUOMAUTUS:</b></p> <ul style="list-style-type: none"> <li>Tämä toiminto on käytettävissä vain silloin, kun on valittu natiivijajoituksen tulosignaali.</li> <li>Jos haluat säätää Formaattia, reunamaskia, zoomausta, kuvansiirtoa, V Keystonea, automaattista keystonea tai 3D-toimintoa, poista 3x nopea syöttö käytöstä.</li> </ul>																		

**HUOMAUTUS:** Tämä projektori on 3D ready -projektori, jossa on DLP-Link 3D -ratkaisu. Varmista, että 3D-lasisi on tarkoitettu DLP-Link 3D:lle. Tämä projektori tukee frame sequential (page-flip) 3D:tä **HDMI 1/HDMI 2** -porttien kautta. Parasta suorituskykyä varten 1920 x 1080- resoluutio on suositeltava. Huomaa, että 4K (3840 x 2160) -resoluutio ei ole tuettu 3D-tilassa.

## Setup Menu (Asetusvalikko)



Valikko	Kuvaus						
<b>Language (Kieli)</b>	Valitse On-Screen Display (OSD) -valikon kieli.						
<b>Projection (Projektio)</b>	Valitse haluttu projisointiasento.						
<b>Menu Location (Valikon sijainti)</b>	Valitse kuvaruutunäyttö (OSD) -valikon sijainti.						
<b>Security (Suojaus)</b>	<p><u>Security (Suojaus)</u> Ota salasanakehote käyttöön tai pois käytöstä ennen projektorin käyttöä. <b>HUOMAUTUS:</b> Oletussalasana on: 1234</p> <p><u>Security Timer (Suojausajastin)</u> Aseta aikamäärä, jonka aikana projektoria voi käyttää. Kun aika on kulunut, sinua pyydetään syöttämään salasana uudelleen.</p> <p><u>Change Password (Muuta salasana)</u> Aseta tai muokkaa salasanaa.</p>						
<b>Audio Settings (Ääniasetukset)</b>	<p><u>Mute (Mykistys)</u> Kytkee äänen tilapäisesti pois päältä.</p> <p><u>Volume (Äänenvoimakkuus)</u> Säädä äänenvoimakkuuden taso.</p> <p><u>Audio Input (Audiotulo)</u> Valitse audion tulolähde.</p> <table border="1"> <thead> <tr> <th>Valinta</th> <th>Kuvaus</th> </tr> </thead> <tbody> <tr> <td><b>Default (Oletus)</b></td> <td>HDMI-signaalin ääni.</td> </tr> <tr> <td><b>AUDIO1</b></td> <td>Audio 3,5 mm AUDIO IN -portista.</td> </tr> </tbody> </table>	Valinta	Kuvaus	<b>Default (Oletus)</b>	HDMI-signaalin ääni.	<b>AUDIO1</b>	Audio 3,5 mm AUDIO IN -portista.
Valinta	Kuvaus						
<b>Default (Oletus)</b>	HDMI-signaalin ääni.						
<b>AUDIO1</b>	Audio 3,5 mm AUDIO IN -portista.						

Valikko	Kuvaus						
<p><b>Advanced (Lisäasetukset)</b></p>	<p><u>Logo</u> Aseta "käynnistysnäyttö". Jos muutoksia on tehty, ne tulevat voimaan seuraavan kerran, kun projektori käynnistetään.</p> <table border="1" data-bbox="584 311 1370 495"> <thead> <tr> <th data-bbox="584 311 858 360">Valinta</th> <th data-bbox="858 311 1370 360">Kuvaus</th> </tr> </thead> <tbody> <tr> <td data-bbox="584 360 858 409">Default (Oletus)</td> <td data-bbox="858 360 1370 409">ViewSonicin käynnistysnäyttö.</td> </tr> <tr> <td data-bbox="584 409 858 495">Neutral (Neutraali)</td> <td data-bbox="858 409 1370 495">Sama väri kuin <b>Background Color (taustaväriasetuksessa)</b>.</td> </tr> </tbody> </table>	Valinta	Kuvaus	Default (Oletus)	ViewSonicin käynnistysnäyttö.	Neutral (Neutraali)	Sama väri kuin <b>Background Color (taustaväriasetuksessa)</b> .
Valinta	Kuvaus						
Default (Oletus)	ViewSonicin käynnistysnäyttö.						
Neutral (Neutraali)	Sama väri kuin <b>Background Color (taustaväriasetuksessa)</b> .						
<p><b>HDMI CEC</b></p>	<p>Kun yhdistät HDMI CEC-yhteensopivia laitteita projektoriin HDMI-kaapeleilla, voit ohjata niitä samalla virta päällä- tai virta pois päältä -tiloilla käyttämällä HDMI CEC -ohjausominaisuutta projektorin OSD-valikossa. Tämä antaa laitteen tai useiden laitteiden ryhmänä käynnistämisen tai sammuttamisen HDMI CEC:in kautta tyypillisessä määrittelyssä.</p> <p><b>HUOMAUTUS:</b></p> <ul style="list-style-type: none"> <li>• CEC-toiminnon toimimiseksi oikein, varmista että laite on liitetty oikein projektorin <b>HDMI</b>-tuloon HDMIkaapelilla, ja että sen CEC-toiminto on kytketty päälle.</li> <li>• Liitetyn laitteen mukaan CEC-toiminto ei ehkä toimi.</li> <li>• CEC-toiminto tukee projektorin laitteen sammutusta ja laitteen projektorin käynnistämistä.</li> </ul>						

## Options Menu (Valinnat-valikko)

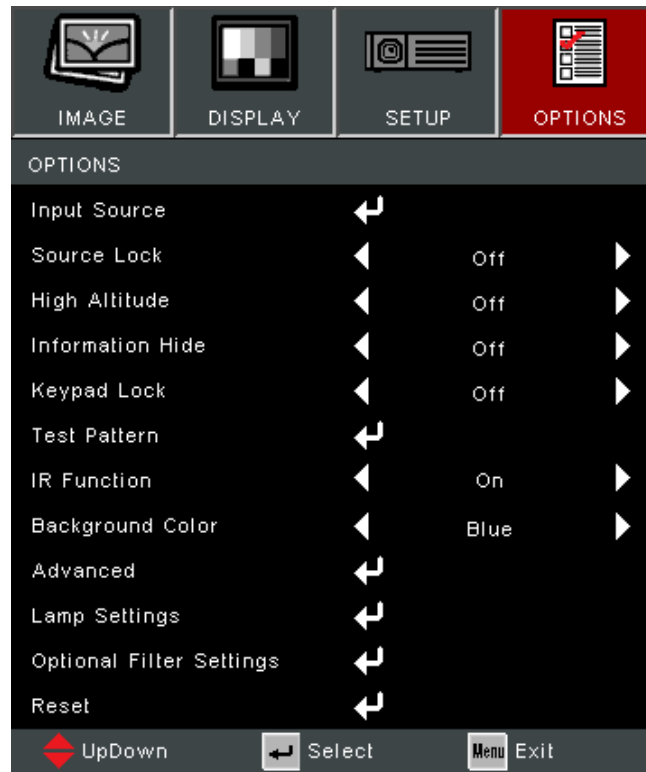

Valikko	Kuvaus
<b>Input Source (Tulolähde)</b>	Käytä tätä valintaa tulolähteiden käyttöön / pois käytöstä ottamiseen.
<b>Source Lock (Lähdelukko)</b>	<u>On (Päällä)</u> Projektori etsii ainoastaan nykyistä tulovalintaa. <u>Off (Pois päältä)</u> Projektori etsii vain muita signaaleita, jos nykyinen tulosignaali menetetään.
<b>High Altitude (Suuri korkeus)</b>	Kun "On" (Päällä) on valittu, tuulettimet pyörivät nopeammin. Tämä on hyödyllistä korkean paikan ympäristöissä, joissa ilma on ohutta.
<b>Information Hide (Piilota tiedot)</b>	Valitse "On" (Päällä) piilottaaksesi info-viestin. Valitse "Off" (Pois) näyttääksesi lähdeviestin.
<b>Keypad Lock (Näppäimistölukko)</b>	Kun Näppäimistölukko on "On" (Päällä) ohjauspaneeli on lukittu, projektoria voi kuitenkin käyttää kaukosäätimellä. Kun valitset "Off" (Pois) voit taas käyttää ohjauspaneelia. <b>HUOMAUTUS:</b> Kytkeäksesi näppäinlukituksen pois, pidä projektorin "Enter"-painiketta painettuna 5 sekuntia.
<b>Test Pattern (Testikuvio)</b>	Valitse testikuvio vaihtoehdoista ristikko ja valkoinen.
<b>IR Function (IR-toiminto)</b>	Ota kaukosäädintoiminta käyttöön / Pois käytöstä.

Valikko	Kuvaus								
<b>Background Color (Taustaväri)</b>	Näytä musta, punainen, sininen, vihreä tai valkoinen näyttö, kun tulolähteitä ei ole käytettävissä.								
<b>Advanced (Lisäasetukset)</b>	<p><u>Direct Power On (Suora käynnistys)</u> Käynnistää projektorin automaattisesti, kun verkkovirtaa syötetään, tarvitsematta painaa projektorin tai kaukosäätimen <b>Virta</b> -painiketta.</p> <p><u>Auto Power Off (Automaattinen sammutus)</u> Laskenta-ajastin käynnistyy, kun signaalia ei lähetetä projektoriin. Projektorin virta sammuu automaattisesti, kun laskenta päättyy (minuuteissa).</p> <p><u>Signal Power On (Signaali käynnistyksen aikana)</u> Käynnistää projektorin automaattisesti, kun signaali tunnustetaan, tarvitsematta painaa projektorin tai kaukosäätimen <b>Virta</b> -painiketta.</p> <p><b>HUOMAUTUS:</b> Projektori ei kytkeydy automaattisesti päälle HDMI:n kautta, jos yksi HDMI-kaapeli on jo kytketty.</p> <p><u>Exit (Lopeta)</u> Sulkee Lisäasetukset-valikon.</p>								
<b>Lamp Settings (Lamppuasetukset)</b>	<p><u>Lamp Hour (Lampputunnit)</u> Näyttää nykyisen lampun lampputunnit.</p> <p><u>Lamp Reminder (Lamppumuistutus)</u> Näyttää tai piilottaa varoitusviestin, kun ”vaihda lamppu -viesti” näkyy näytössä.</p> <p><u>Brightness Mode (Kirkkaustila)</u></p> <table border="1"> <thead> <tr> <th>Valinta</th> <th>Kuvaus</th> </tr> </thead> <tbody> <tr> <td><b>Bright (Kirkas)</b></td> <td>Korkein kirkkaus ja virrankulutus</td> </tr> <tr> <td><b>Eco</b></td> <td>Himentää valolähtöä vähentäen virrankulutusta.</td> </tr> <tr> <td><b>Dynamic (Dynaaminen)</b></td> <td>Säätää automaattisesti kuvan kirkkauden optimaalisen kontrastin saavuttamiseksi.</td> </tr> </tbody> </table> <p><u>Lamp Reset (Lampun nollaus)</u> Nollaa Lampputuntilaskurin. Tulee käyttää lampun vaihdon jälkeen.</p> <p><u>Exit (Lopeta)</u> Sulkee Lamppuasetukset</p>	Valinta	Kuvaus	<b>Bright (Kirkas)</b>	Korkein kirkkaus ja virrankulutus	<b>Eco</b>	Himentää valolähtöä vähentäen virrankulutusta.	<b>Dynamic (Dynaaminen)</b>	Säätää automaattisesti kuvan kirkkauden optimaalisen kontrastin saavuttamiseksi.
Valinta	Kuvaus								
<b>Bright (Kirkas)</b>	Korkein kirkkaus ja virrankulutus								
<b>Eco</b>	Himentää valolähtöä vähentäen virrankulutusta.								
<b>Dynamic (Dynaaminen)</b>	Säätää automaattisesti kuvan kirkkauden optimaalisen kontrastin saavuttamiseksi.								

Valikko	Kuvaus
<p><b>Optional Filter Settings (Valinnaisen suodattimen asetukset)</b></p>	<p><u>Optional Filter Installed (Valinnainen suodatin asennettu)</u>  Valitse "Yes" (Kyllä) näyttääksesi varoitusviestin määrättyjen lampputuntien kuluttua. Valitse "No" (Ei) kytkeäksesi varoitusviestin pois.</p> <p><b>HUOMAUTUS:</b> Oletusasetus on "No" (Ei). Asennettuasi suodattimen, käynnistä projektori ja paina sitten <b>Menu (Valikko)</b> siirtyäksesi kohtaan <b>Options (Valinnat) &gt; Optional Filter Settings (Valinnaisen suodattimen asetukset) &gt; Optional Filter Installed (Valinnainen suodatin asennettu)</b> ja valitse <b>Yes (Kyllä)</b>.</p> <p><u>Filter Usage Hours (Suodattimen käyttötunnit)</u>  Näyttää suodatintunnit.</p> <p><u>Filter Reminder (Suodatinmuistutus)</u>  Valitse tuntimäärä, jonka jälkeen suodatinviesti näytetään.  <b>HUOMAUTUS:</b> Tehtaan oletus on 500 tuntia.</p> <p><u>Filter Reset (Nollaa suodatin)</u>  Nollaa pölysuodatinlaskuri vaihdettuasi tai puhdistettuasi pölysuodattimen.</p> <p><u>Exit (Lopeta)</u>  Sulje Valinnaisen suodattimen asetusvalikko.</p>
<p><b>Reset</b></p>	<p>Palauta asetukset oletusarvoihinsa.</p> <p><b>HUOMAUTUS:</b> Kun suoritat nollauksen, seuraavat asetukset pysyvät ennallaan: Automaattinen Keystone, Suodattimen käyttötunnit, Korkeus, Lampputunnit, Kieli, Valinnainen suodatin asennettu, Salasana, Projektio, Turvallisuus, Turvallisuusajastin, V Keystone.</p>

**HUOMAUTUS:**

- Porjektorin akustisen melun taso voi lisääntyä pölysuodattimen asennuksen jälkeen.
- Korkean lämpötilan (> 35°C) tai korkean paikan (> 1524 m) käyttöolosuhteissa on suositeltavaa vaihtaa "Korkea paikka"-jäähdytystilaan, kun pölysuodatin on asennettu.
- Pölysuodatin on suositeltavaa puhdistaa 100 tunnin välein, kun suodatin on asennettu.
- Sammuta projektori ja irrota se virtalähdteestä ennen suodattimen asennusta tai irrottamista.

## Tekniset tiedot

Nimike	Luokka	Tekniset tiedot
Projektori	Tyyppi	Lamppu
	Näyttökoko	30–300"
	Heittosuhte	1,48–1,62 (100" @ 3,28 m)
	Linssi	F=2,5–2,67, f=21,8–24,0 mm
	Näyttöjärjestelmä	1-CHIP DMD
Resoluutio	Natiivi	1920 x 1080
Tulosignaali	HDMI	$f_h$ : 15–102 kHz, $f_v$ : 23–120 Hz, Pikselitaajuus: 170 MHz
Virta <sup>1</sup>	Otojännite	AC 100-240 V, 50/60 Hz (automaattinen kytkentä)
Käyttöolosuhteet	Lämpötila	0–40°C
	Kosteus	10–80 % (kondensoitumaton)
	Korkeus	0 - 772 m (0 - 2 500 ft.) 0° - 40°C:n lämpötilassa 772 m - 1 524 m (2 500 - 5 000 ft.) 0° - 35°C:ssa 1 524 m - 3 048 m (5 000 - 10 000 ft.) 0° - 30°C:ssa
Säilytysolosuhteet	Lämpötila	-20–60 °C
	Kosteus	10–90 % (kondensoitumaton)
	Korkeus	0–12,1 km
Mitat	Fyysinen (L x K x S)	309 x 115 x 234 mm (12,2" x 4,5" x 9,21")
Paino	Fyysinen	2,70 kg
Virrankulutus	Päällä <sup>2</sup>	295 W (Tyypillinen)
	Pois päältä	< 0,5 W (Valmiustila)

<sup>1</sup> Käytä ainoastaan ViewSonic®in verkkolaitetta tai valtuutettua virtalähdettä.

<sup>2</sup> Testiolosuhte noudattaa EEI-standardeja.



# Projektorin mitat

309 mm (L) x 115 mm (K) x 234 mm (S)

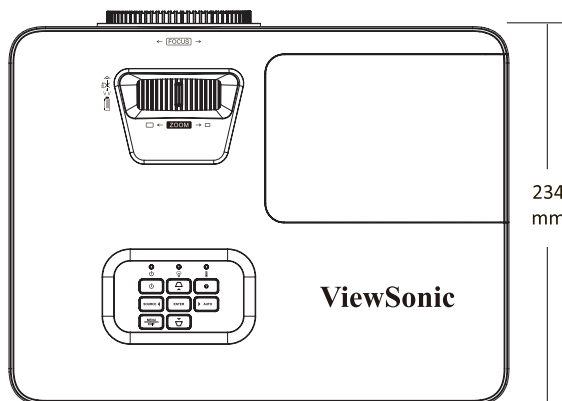
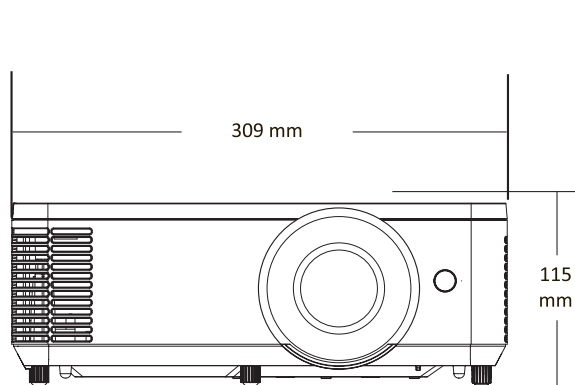

# Ajoituskaavio

## HDMI PC

Signaali	Resoluutio	Virkistystaajuus (Hz)
VGA	640 x 480	60/67/72/75
SVGA	800 x 600	56/60/72/75
XGA	1024 x 768	60/70/75
	1152 x 864	75
WXGA	1280 x 800	60
Quad-VGA	1280 x 960	60
SXGA	1280 x 1024	60/75
WXGA+	1440 x 900	60
UXGA	1600 x 1200	60
WSXGA+	1680 x 1050	60
MAC 16"	832 x 624	75
MAC 21"	1152 x 870	75
Full HD	1920 x 1080	60
WUXGA	1920 x 1200 <sup>3</sup>	60

## HDMI-video

Signaali	Resoluutio	Virkistystaajuus (Hz)
HDTV(1080p)	1920 x 1080	50/60
HDTV(1080i)	1920 x 1080	50/60
HDTV(720p)	1280 x 720	50/60
SDTV(480p)	720 X 480	60
SDTV(576p)	720 x 576	50
SDTV(480i)	720 X 480	60
SDTV(576i)	720 x 576	50

<sup>3</sup> 1920 x 1200 @ 60Hz tukee vain RB:tä (Reduced Blanking).

## HDMI 3D

Signaali	Resoluutio	Virkistystaajuus (Hz)
<b>Frame Packing</b>		
1080p	1920 x 1080	24
720p	1280 x 720	50/60
<b>Side by Side</b>		
1080i	1920 x 1080	50/60
<b>Top and Bottom</b>		
1080p	1920 x 1080	24
720p	1280 x 720	50/60

### HUOMAUTUS:

- 1080i @ 25 Hz ja 720p @ 50 Hz toimivat 100 Hz:llä; muut 3D-ajoitukset toimivat 120 Hz:llä.
- 1080P @ 24 Hz toimii 144 Hz:llä (XGA, WXGA, 1080p)/96 Hz (WUXGA).
- Jos tulokehysnopeus on 48 Hz tai suurempi, lähtökehysnopeus on asetettu kaksinkertaiseksi tulokehysnopeudeksi (FRC = 2X -tila).
- Jos tulokehysnopeus on 25 Hz tai suurempi, lähtökehysnopeus on asetettu nelinkertaiseksi tulokehysnopeudeksi (FRC = 4X -tila).
- Jos tulokehysnopeus on 24 Hz (mukaan lukien 23,9 Hz) lähtökehysnopeus on asetettu kuusinkertaiseksi tulokehysnopeudeksi (FRC = 6X -tila).

# Vianmääritys

Tässä osassa kuvataan joitakin yleisiä ongelmia, joita voi esiintyä projektoria käytettäessä.

Ongelma	Mahdolliset ratkaisut
Projektor ei käynnisty	<ul style="list-style-type: none"><li>• Varmista, että virtajohto on liitetty oikein projektoriin ja pistorasiaan.</li><li>• Jos jäähdytysprosessi ei ole lopussa, odota, kunnes se päättyy ja yritä sitten käynnistää projektori uudelleen.</li><li>• Jos yllä esitetty ei toimi, kokeile toista pistorasiaa tai toista sähkölaitetta samalla pistorasialla.</li></ul>
Kuvaa ei ole	<ul style="list-style-type: none"><li>• Varmista, että videokaapeli on liitetty oikein, ja että videolähde on kytketty päälle.</li><li>• Jos tulolähdettä ei ole valittu automaattisesti, valitse oikea lähde projektorin tai kaukosäätimen "Lähdetulo"-näppäimellä.</li></ul>
Kuva on sumea	<ul style="list-style-type: none"><li>• Tarkennuksen säätäminen tarkennusrenkaalla auttaa tarkentamaan projisointilinssin oikein.</li><li>• Varmista, että projektori ja valkokangas on kohdistettu oikein. Jos on tarpeen, säädä projektorin korkeutta, projisointikulmaa ja suuntaa.</li></ul>
Kuva on käänteinen	<ul style="list-style-type: none"><li>• Avaa OSD-valikko ja siirry kohtaan: <b>Setup (Asetus) &gt; Projection (Projisointi)</b> ja säädä projisointivalinta.</li></ul>
Kuva on venytetty, kun projisoidaan 16:9 DVD:tä	<ul style="list-style-type: none"><li>• Kun toistat anamorfista DVD:tä tai 16:9 DVD:tä, projektori näyttää parhaan kuvan 16:9-kuvasuhteella.</li><li>• Jos toistat 4:3-muotoista DVD-otsikkoa, muuta muodoksi 4:3 projektorin OSD-valikossa.</li><li>• Aseta näyttömuodoksi 16:9 (laaja) kuvasuhde DVD-soittimessa.</li></ul>

<b>Ongelma</b>	<b>Mahdolliset ratkaisut</b>
Kaukosäädin ei toimi	<ul style="list-style-type: none"><li>• Varmista, ettei kaukosäätimen ja projektorin välissä ole esteitä; ja että ne ovat kantavuusalueella;</li><li>• Paristo voivat olla lopussa, tarkista ja vaihda, jos on tarpeen.</li></ul>
Projektori lakkaa vastamaasta kaikkiin säätimiin	<ul style="list-style-type: none"><li>• Sammuta projektori ja irrota virtajohto. Odota vähintään 20 sekuntia ja yhdistä ja yritä sitten uudelleen.</li></ul>

## LED-merkkivalo

Kun varoitusmerkkivalot (katso alla) syttyvät tai vilkkuvat, projektori sammuu automaattisesti. Irrota virtajohto projektorista, odota 30 sekuntia ja yritä uudelleen. Jos varoitusvalot syttyvät tai vilkkuvat, ota yhteyttä lähimpään huoltokeskukseen saadaksesi tukea.

Tila ja kuvaus	Virran merkkivalo		Lämpötilan merkkivalo	Valolähteen merkkivalo
	Punainen	Sininen	Punainen	Punainen
<b>Valmiustila (Virtajohdotulo)</b>	Tasainen valo			
<b>Virra Päälle (Lämpenee)</b>		Vilkkuu (0,5 s pois / 0,5 s päällä)		
<b>Virra päällä ja lamppu palaa</b>		Tasainen valo		
<b>Virra Pois (Jäähtyy)</b>		Vilkkuu (0,5 s pois / 0,5 s päällä) Palaa tasaiseen punaiseen valoon, kun jäähdytystuuletin sammuu.		
<b>Virhe (Lamppuvika)</b>	Vilkkuu			Tasainen valo
<b>Virhe (Tuuletinvirhe)</b>	Vilkkuu		Vilkkuu	
<b>Virhe (Ylikuumentuminen)</b>	Vilkkuu		Tasainen valo	

# Kunnossapito

## Yleiset varotoimet

- Varmista, että projektori on kytketty pois päältä, ja että virtakaapeli on irrotettu pistorasiasta.
- Älä koskaan irrota mitään osia projektorista. Ota yhteyttä ViewSonic®iin tai jälleenmyyjään, jos jokin projektorin osa on vaihdettava.
- Älä koskaan suihkuta tai kaada mitään nestettä suoraan kotelolle.
- Käsittele projektorin varoen, kuten tummemman väristä projektorin, jos se naarmuuntuu, naarmut näkyvät selvemmin kuin vaaleammassa projektorissa.

## Linssin puhdistaminen

- Käytä pölyn poistamiseen paineilmaa.
- Jos linssi ei edelleenkään ole puhdas, käytä linssinpuhdistuspapereita tai kostuta pehmeä liina linssinpuhdistusaineella ja pyyhi pinta varovasti.

**HUOMIO:** Älä koskaan hiero linssiä hiovilla materiaaleilla.

## Kotelon puhdistaminen

- Käytä pehmeää, nukkaamatonta kuivaa liinaa lian tai pölyn poistamiseen.
- Jos kotelo ei vielä puhdistunut, levitä pieni määrä ei ammoniakki-, ei alkoholi -pohjaista mietoa, hiomatonta pesuainetta puhtaalle, pehmeälle, nukkaamattomalle liinalle ja pyyhi sitten pinta.

**HUOMIO:** Älä koskaan käytä vahaa, alkoholia, bentseeniä, ohenninta tai muita kemiallisia puhdistusaineita.

## Projektorin säilytys

Jos haluat varastoida projektorin pitkäksi ajaksi:

- Varmista, että säilytysalueen lämpötila ja kosteus ovat suositellun alueen sisällä.
- Vedä säätäjää kokonaan sisään.
- Poista paristot kaukosäätimestä.
- Pakkaa projektori alkuperäiseen pakkaukseensa tai vastaavaan.

## Vastuuvapausilmoitus

- ViewSonic® ei suosittele käyttämään mitään ammoniakki- tai alkoholipohjaisia puhdistusaineita linssille tai kotelolle. Joidenkin kemiallisten puhdistusaineiden on raportoitu vahingoittavan projektorin linssiä ja/tai koteloa.
- ViewSonic® ei ole vastuussa vahingoista, jotka johtuvat ammoniakki- tai alkoholipohjaisten puhdistusaineiden käytöstä.

# Määräykset ja huoltotiedot

## Vaatimustenmukaisuus

Tässä osiossa annetaan kaikki liitintä koskevat vaatimukset ja määräyksiä koskevat lausekkeet. Vahvistetut vastaavat sovellukset viittaavat arvokilpien merkkeihin ja vastaaviin laitteissa oleviin merkintöihin.

### FCC-vaatimustenmukaisuuslausunto

Tämä laite täyttää FCC-sääntöjen osan 15 vaatimukset. Käyttö edellyttää seuraavia ehtoja: (1) tämä laite ei saa aiheuttaa haitallista häiriötä, ja (2) tämän laitteen tulee hyväksyä vastaanotettu häiriö, mukaan lukien virheellistä toimintaa aiheuttavat häiriöt. Tämä laite on testattu ja sen on todettu täyttävän digitaalisen laitteen luokan B rajoitukset FCC-sääntöjen osan 15 mukaisesti.

Kyseiset rajat on suunniteltu tarjoamaan asianmukainen suoja haitallista häiriötä vastaan asuinrakennuksissa. Tämä laitteisto tuottaa, käyttää ja voi säteillä radiotaajuusenergiaa. Jos sitä ei asenneta ja käytetä ohjeiden mukaisesti, se voi aiheuttaa haitallista häiriötä radioviestintään. Ei ole kuitenkaan takuita siitä, että häiriötä ilmeneisi tietyssä asennuksessa. Jos tämä laitteisto aiheuttaa haitallista häiriötä radio- tai televisiovastaanottoon, mikä voidaan määrittää kytkemällä laitteisto pois päältä ja päälle, häiriön korjaamista suositellaan jollakin seuraavista tavoista:

- Suuntaa tai sijoita vastaanottava antenni uudelleen.
- Lisää laitteiston ja vastaanottimen välistä etäisyyttä.
- Liitä laitteisto pistorasiaan, jonka piiri poikkeaa vastaanottimeen kytketystä piiristä.
- Pyydä lisäohjeita jälleenmyyjältä tai kokeneelta radio-/televisioasentajalta.

**VAROITUS:** Mikäli vaatimustenmukaisuudesta vastaava taho ei ole nimenomaan hyväksynyt muutoksia, laitteen käyttöoikeus voi mitätöityä.

### Industry Canadan lausunto

CAN ICES-003(B) / NMB-003(B)

### Euroopan maiden EY-vaatimustenmukaisuus

 Laite täyttää EMC-direktiivin 2014/30/EY sekä matalajännittdirektiivin 2014/35/EY vaatimukset. Ekosuunnitteludirektiivi 2009/125/EY.



## Seuraavat tiedot koskevat vain Euroopan unionin jäsenmaita:

Oikealla esitetty merkki osoittaa, että laite täyttää sähkö- ja elektroniikkalaiteromua koskevan direktiivin 2012/19/EY (WEEE) vaatimukset. Merkki ilmoittaa, että laitetta EI SAA hävittää kotitalousjätteen mukana, vaan se tulee viedä erilliskeräykseen paikallisen lainsäädännön mukaisesti.



## RoHS2-vaatimustenmukaisuusvakuutus

Tämä tuote on suunniteltu ja valmistettu tiettyjen sähkö- ja elektroniikkalaitteissa käytettyjen vaarallisten aineiden käyttöä rajoittavan Euroopan parlamentin ja neuvoston direktiivin 2011/65/EY mukaisesti (RoHS2-direktiivi) ja sen on todettu täyttävän alla annetut European Technical Adaptation Committee (TAC) -tahon määrittämät maksimipitoisuudet:

Aine	Ehdotettu maksimipitoisuus	Todellinen pitoisuus
Kadmium (Cd)	0,01%	< 0,01 %
Lyijy (Pb)	0,1%	< 0,1%
Elohopea (Hg)	0,1%	< 0,1%
Kuusiarvoinen kromi (Cr6+)	0,1%	< 0,1%
Polybromatut bifenyylit (PBB)	0,1%	< 0,1%
Polybromidifenyylieetterit (PBDE)	0,1%	< 0,1%
Bis(2-etyyliheksyyli)ftalaatti (DEHP)	0,1%	< 0,1%
Bentsyylibutyyliftalaatti (BBP)	0,1%	< 0,1%
Dibutyyliftalaatti (DBP)	0,1%	< 0,1%
Diisobutyyliftalaatti (DIBP)	0,1%	< 0,1%

## Tuotteiden tietyt yllä kuvatut komponentit on vapautettu RoHS2-direktiivien liitteen III mukaisesti seuraavasti:

- Elohopea erikoiskäyttöön tarkoitetuissa kylmissä katodi-loistelampuissa ja ulkoisissa elektrodi-loistelampuissa (CCFL ja EEFL), joiden arvot ovat korkeintaan (lamppua kohti):
  - » Lyhyt pituus (500 mm): enintään 3,5 mg lamppua kohti.
  - » Keskisuuri pituus (> 500 mm ja < 1 500 mm): enintään 5 mg lamppua kohti.
  - » Suuri pituus (> 1 500 mm): enintään 13 mg lamppua kohti.
- Lyijy katodisädeputkien lasissa.
- Lyijy loisteputkien lasissa, korkeintaan 0,2 % painosta.
- Lyijy alumiinin seosaineena, lyijyä korkeintaan 0,4 % painosta.
- Kupariseos, joka sisältää lyijyä korkeintaan 4 % painosta.
- Lyijy korkean sulamislämpötilan juotosmetalleissa (ts. lyijypohjaiset seokset, joissa on lyijyä vähintään 85 % painosta).
- Sähkö- ja elektroniset osat, joiden lasissa tai keramiikassa, muussa kuin kondensaattorien dielektrisessä keramiikassa (esim. pietsosähköinen laite) tai lasin tai keramiikan matriisiyhdisteessä on lyijyä.

### **Intian vaarallisten aineiden rajoitukset**

Vaarallisten aineiden rajoitusta koskeva lausunto (Intia). Tämä tuote täyttää "Intia E-jätteen säännön 2011" vaatimukset. Tuotteessa ei saa käyttää lyijyä, elohopeaa, kuusiarvoista kromia, polybromattuja bifenyylejä tai polybromidifenyylieettereitä yli seuraavien pitoisuuksien: 0,1 paino-% ja 0,01 paino-% kadmiumia koskien, lukuun ottamatta säännön taulukon 2 mukaisia poikkeuksia.

### **Tuotteen hävittäminen käyttöään päätyttyä**

ViewSonic® suojelee ympäristöä ja on sitoutunut ympäristöystävällisiin työskentely- ja elintapoihin. Kiitämme osallistumisesta älykkääseen ja ympäristöystävälliseen tietojenkäsittelyyn. Lisätietoa on saatavilla ViewSonic®-verkkosivustolta.

### **Yhdysvallat ja Kanada:**

<https://www.viewsonic.com/us/go-green-with-viewsonic>

### **Eurooppa:**

<https://www.viewsonic.com/eu/go-green-with-viewsonic>

## Tekijänoikeustiedot

Copyright© ViewSonic® Corporation, 2024. Kaikki oikeudet pidätetään.

Microsoft, Windows ja Windows-logo ovat Yhdysvalloissa ja muissa maissa rekisteröityjä tavaramerkkejä.

ViewSonic® ja kolmen linnun logo ovat ViewSonic® Corporationin rekisteröityjä tavaramerkkejä.

VESA on Video Electronics Standards Associationin rekisteröity tavaramerkki. DPMS ja DDC ovat VESAn tavaramerkkejä.

**Vastuuvapauslauseke:** ViewSonic® Corporation ei ota vastuuta tämän asiakirjan teknisistä tai painovirheistä tai puutteista. Se ei ota myöskään vastuuta tämän materiaalin toimituksesta tai tämän tuotteen toiminnasta tai käytöstä aiheutuvista satunnaisista tai seuraamuksellisista vahingoista.

Osana jatkuvia tuoteparannuksia ViewSonic® Corporation pidättää oikeuden tuotteen teknisten tietojen muuttamiseen ilmoituksetta. Tämän asiakirjan tietoja voidaan muuttaa ilmoituksetta.

Mitään tämän asiakirjan osaa ei saa kopioida, tuottaa uudelleen tai välittää millään tapaa mihinkään tarkoitukseen ilman ViewSonic® Corporationin kirjallista ennakkolupaa.

## Asiakaspalvelu

Tekninen tuki ja tuotepalvelu ovat käytettävissä ottamalla yhteyttä alla olevan taulukon yhteystietoihin tai paikalliseen jälleenmyyjään.

**HUOMAA:** Ilmoita tuotteen sarjanumero palvelua käyttäessäsi.

Maa/alue	Verkkosivusto	Maa/alue	Verkkosivusto
<b>Aasian ja Tyynenmeren alue</b>			
Australia	<a href="http://www.viewsonic.com/au/">www.viewsonic.com/au/</a>	Bangladesh	<a href="http://www.viewsonic.com/bd/">www.viewsonic.com/bd/</a>
中国 (Kiina)	<a href="http://www.viewsonic.com.cn">www.viewsonic.com.cn</a>	香港 (繁體中文)	<a href="http://www.viewsonic.com/hk/">www.viewsonic.com/hk/</a>
Hongkong (englanniksi)	<a href="http://www.viewsonic.com/hk-en/">www.viewsonic.com/hk-en/</a>	Intia	<a href="http://www.viewsonic.com/in/">www.viewsonic.com/in/</a>
Indonesia	<a href="http://www.viewsonic.com/id/">www.viewsonic.com/id/</a>	Israel	<a href="http://www.viewsonic.com/il/">www.viewsonic.com/il/</a>
日本 (Japani)	<a href="http://www.viewsonic.com/jp/">www.viewsonic.com/jp/</a>	Korea	<a href="http://www.viewsonic.com/kr/">www.viewsonic.com/kr/</a>
Malesia	<a href="http://www.viewsonic.com/my/">www.viewsonic.com/my/</a>	Lähi-itä	<a href="http://www.viewsonic.com/me/">www.viewsonic.com/me/</a>
Myanmar	<a href="http://www.viewsonic.com/mm/">www.viewsonic.com/mm/</a>	Nepal	<a href="http://www.viewsonic.com/np/">www.viewsonic.com/np/</a>
Uusi-Seelanti	<a href="http://www.viewsonic.com/nz/">www.viewsonic.com/nz/</a>	Pakistan	<a href="http://www.viewsonic.com/pk/">www.viewsonic.com/pk/</a>
Filippiinit	<a href="http://www.viewsonic.com/ph/">www.viewsonic.com/ph/</a>	Singapore	<a href="http://www.viewsonic.com/sg/">www.viewsonic.com/sg/</a>
臺灣 (Taiwan)	<a href="http://www.viewsonic.com/tw/">www.viewsonic.com/tw/</a>	ประเทศไทย	<a href="http://www.viewsonic.com/th/">www.viewsonic.com/th/</a>
Việt Nam	<a href="http://www.viewsonic.com/vn/">www.viewsonic.com/vn/</a>	Etelä-Afrikka ja Mauritius	<a href="http://www.viewsonic.com/za/">www.viewsonic.com/za/</a>
<b>Amerikat</b>			
Yhdysvallat	<a href="http://www.viewsonic.com/us">www.viewsonic.com/us</a>	Kanada	<a href="http://www.viewsonic.com/us">www.viewsonic.com/us</a>
Etelä-Amerikka	<a href="http://www.viewsonic.com/la">www.viewsonic.com/la</a>		
<b>Eurooppa</b>			
Eurooppa	<a href="http://www.viewsonic.com/eu/">www.viewsonic.com/eu/</a>	Ranska	<a href="http://www.viewsonic.com/fr/">www.viewsonic.com/fr/</a>
Deutschland	<a href="http://www.viewsonic.com/de/">www.viewsonic.com/de/</a>	Қазақстан	<a href="http://www.viewsonic.com/kz/">www.viewsonic.com/kz/</a>
Россия	<a href="http://www.viewsonic.com/ru/">www.viewsonic.com/ru/</a>	España	<a href="http://www.viewsonic.com/es/">www.viewsonic.com/es/</a>
Türkiye	<a href="http://www.viewsonic.com/tr/">www.viewsonic.com/tr/</a>	Україна	<a href="http://www.viewsonic.com/ua/">www.viewsonic.com/ua/</a>
United Kingdom	<a href="http://www.viewsonic.com/uk/">www.viewsonic.com/uk/</a>		

## **Rajoitettu takuu** ViewSonic®-projektor

### **Takuu kattaa seuraavat:**

ViewSonic myöntää tuotteilleen takuun, joka kattaa materiaali- ja valmistusviat normaalissa käytössä takuuajana. Jos tuotteessa ilmenee materiaali- tai valmistusvikoja takuuajana, ViewSonic korjaa tai vaihtaa tuotteen vastaavaan tuotteeseen yksinomaan oman harkintansa mukaisesti. Vaihdetuissa tuotteissa tai osissa voi olla uudelleen valmistettuja tai kunnostettuja osia tai komponentteja.

### **Rajoitettu kolmen (3) vuoden yleinen takuu**

Alla annetun Pohjois- ja Etelä-Amerikan rajoitetumman yhden (1) vuoden takuun mukaisesti: Kolmen (3) vuoden takuu kaikille osille, lukuun ottamatta lamppua, kolmen (3) vuoden valmistuksen takuu ja yhden (1) vuoden takuu alkuperäiselle lampulle kuluttajan ensimmäisestä ostopäivästä alkaen.

Muut alueet tai maat: Tarkista takuutiedot paikalliselta jälleenmyyjältä tai ViewSonic-palvelusta.

### **Rajoitettu yhden (1) vuoden raskaan käytön takuu:**

Raskaassa käytössä Pohjois- ja Etelä-Amerikassa, kun projektoria käytetään päivittäin keskimäärin yli neljätoista (14) tuntia: Yhden (1) vuoden takuu kaikille osille, lukuun ottamatta lamppua, yhden (1) vuoden valmistuksen takuu ja yhdeksänkymmenen (90) päivän takuu alkuperäiselle lampulle kuluttajan ensimmäisestä ostopäivästä alkaen. Eurooppa: Yhden (1) vuoden takuu kaikille osille, lukuun ottamatta lamppua, yhden (1) vuoden valmistuksen takuu ja yhdeksänkymmenen (90) päivän takuu alkuperäiselle lampulle kuluttajan ensimmäisestä ostopäivästä alkaen.

Muut alueet tai maat: Tarkista takuutiedot paikalliselta jälleenmyyjältä tai ViewSonic-palvelusta.

Lampun takuu ehtojen mukaisesti edellyttäen tarkistusta ja hyväksyntää. Koskee vain valmistajan asentamaa lamppua. Kaikki erikseen lisävarusteina hankitut lamput sisältävät 90 päivän takuun.

### **Takuu suojelee seuraavia:**

Tämä takuu koskee vain ensimmäistä tuotteen ostamaa kuluttajaa.

### **Takuu ei kata seuraavia:**

1. Tuotteet, joiden sarjanumeroa on turmeltu, muutettu tai joiden sarjanumero on poistettu.
2. Seuraavista aiheutuneet vahingot, kunnon heikkeneminen, viat ja toimintahäiriöt:
  - a. Onnettomuudet, väärinkäyttö, virheellinen käyttö, laiminlyönnit, tulipalo, vesi, salamointi tai muut luonnonilmiöt, huono kunnossapito, luvattomat tuotemuutokset tai tuotteen mukana toimitettujen ohjeiden noudattamatta jättäminen.
  - b. Tuotemäärityksistä poikkeava käyttö.
  - c. Tuotteen käyttö muuhun kuin normaaliin suunniteltuun käyttötarkoitukseen tai normaaleista poikkeavissa olosuhteissa.
  - d. Sellaisten tahojen korjaukset tai korjausyritykset, joita ViewSonic ei ole hyväksynyt.
  - e. Kuljetuksesta aiheutuneet tuotevahingot.
  - f. Tuotteen poisto tai asennus.
  - g. Tuotteen ulkoiset syyt, kuten sähkövirran vaihtelut tai sähkökatkokset.
  - h. ViewSonicin määrityksistä poikkeavien tarvikkeiden tai osien käyttö.
  - i. Normaali kuluminen.
  - j. Kaikki muut syyt, jotka eivät koske tuotevikoja.
3. Poiston, asennuksen ja asetuksen palvelumaksut.

### **Palvelun tilaaminen:**

1. Takuun piiriin kuuluvasta palvelusta saa lisätietoa ViewSonic-asiakaspalvelusta (ks. "Asiakaspalvelu"-sivu). Ilmoita tuotteen sarjanumero palvelua käyttäessäsi.
2. Palvelu takuun piirissä edellyttää seuraavia tietoja: (a) alkuperäinen päivätty ostotosite, (b) oma nimi, (c) osoite, (d) ongelman kuvaus, sekä (e) tuotteen sarjanumero.
3. Vie tai lähetä tuote toimituskulut maksettuina alkuperäisessä pakkauksessa valtuutettuun ViewSonic-huoltopalveluun tai ViewSonicille.
4. Pyydä ViewSonicilta lisätietoa lähimmän ViewSonic-huoltopalvelun tiedoista.

### **Hiljaisten takuiden rajoitukset:**

Ei ole nimenomaisia tai hiljaisia takuita, jotka ylittäisivät tässä annetun kuvauksen, mukaan lukien hiljainen takuu kaupattavuudesta ja sopivuudesta johonkin tiettyyn tarkoitukseen.

### **Vahinkojen poissulkeminen:**

ViewSonicin vastuu on rajoitettu tuotteen korjaus- tai vaihtokuluihin. ViewSonic ei ota vastuuta seuraavista:

1. Tuotevikojen aiheuttamat vahingot muulle omaisuudelle, haittaan perustuvat vahingot, tuotteen käytön menetys, ajan menetys, voittojen menetys, liiketoimintamahdollisuuksien menetys, liikearvon menetys, haitat liikesuhteisiin tai muu kaupallinen menetys, vaikka tällaisten vahinkojen mahdollisuudesta olisi ilmoitettu.
2. Kaikki muut vahingot, olivatpa ne sitten satunnaisia, seuraamuksellisia tai muita.
3. Muiden tahojen kuluttajalle esittämät vaateet.

### **Paikallisen lainsäädännön vaikutukset:**

Tämä takuu myöntää teille tietyt lailliset oikeudet, teillä voi lisäksi olla muita oikeuksia paikallisen lainsäädännön mukaan. Joidenkin maiden lainsäädäntö ei salli hiljaisten takuiden rajoitusta ja/tai satunnaisten tai seuraamuksellisten vahinkojen poissulkemista, yllä kuvatut rajoitukset eivät täten välttämättä koske teitä.

### **Myynti Yhdysvaltojen ja Kanadan ulkopuolella:**

Kun ViewSonic-tuotteet on myyty Yhdysvaltojen ja Kanadan ulkopuolella, pyydä takuuta ja huoltopalvelua koskevat tiedot ViewSonicilta tai paikalliselta ViewSonic-jälleenmyyjältä.

Tämän tuotteen takuun voimassaolo Manner-Kiinassa (lukuun ottamatta Hongkong, Macao ja Taiwan) edellyttää huoltotakuukortin ehtojen noudattamista.

Euroopassa ja Venäjällä käyttäjät saavat tietoa takuusta osoitteesta [www.viewsoniceurope.com](http://www.viewsoniceurope.com) kohdassa Support/Warranty Information (Tuki/takuutiedot).

