

IFPG1-serie

Commercial Touch Display
Handleiding

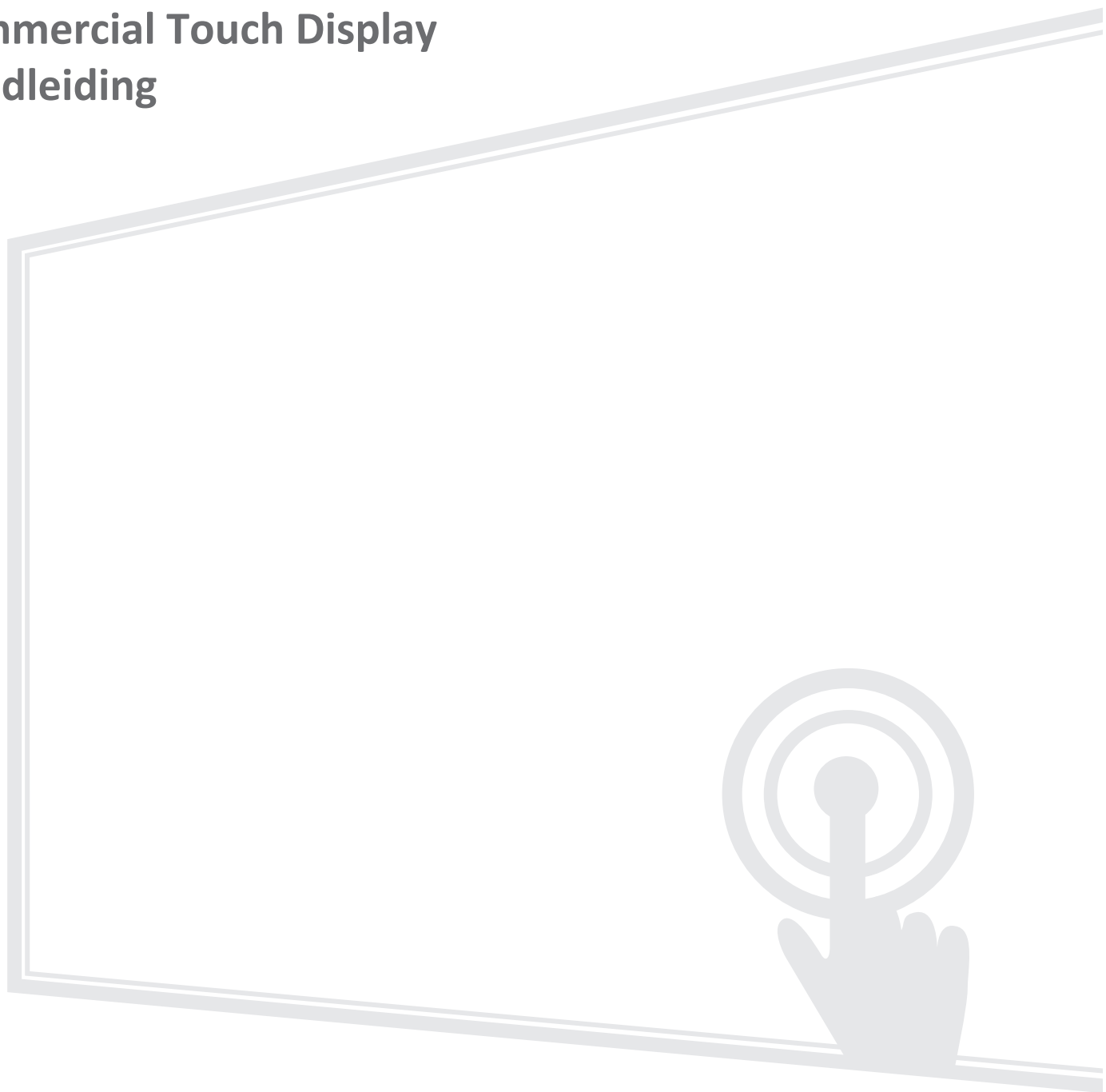

Bedankt voor uw keuze voor ViewSonic®

Als wereldwijd toonaangevende leverancier van visuele oplossingen, zet ViewSonic® zich in om de verwachtingen van de wereld op het vlak van technologische evolutie, innovatie en eenvoud, te overschrijden. Bij ViewSonic® geloven wij dat onze producten het potentieel hebben om een positieve impact in de wereld te bieden en we zijn ervan overtuigd dat het ViewSonic®-product dat u hebt gekozen, u goed van pas zal komen.

Nogmaals bedankt voor uw keuze voor ViewSonic®!

Veiligheidsvoorzorgen

Lees de volgende **veiligheidsmaatregelen** voordat u dit apparaat gebruikt.

- Bewaar deze gebruikshandleiding op een veilige plaats zodat u deze later opnieuw kunt raadplegen.
- Lees alle waarschuwingen en volg alle instructies.
- Gebruik het apparaat niet in de buurt van water. Om het risico op vuur of elektrische schokken te verminderen, mag u het apparaat niet blootstellen aan vocht.
- De achterste dekplaat nooit verwijderen. Dit scherm bevat onderdelen onder hoogspanning. U kan ernstig gewond raken als u deze aanraakt.
- Vermijd het blootstellen van het apparaat aan direct zonlicht en andere bronnen van duurzame warmte.
- Plaats het apparaat niet in de buurt van warmtebronnen zoals radiatoren, verwarmingsroosters of andere apparaten (inclusief versterkers) die de temperatuur van het apparaat kunnen doen stijgen tot gevaarlijke niveaus.
- Gebruik een zachte, droge doek om de behuizing te reinigen. Raadpleeg voor meer informatie het hoofdstuk "Onderhoud".
- Wanneer u het apparaat verplaatst, moet u ervoor zorgen dat u het niet laat vallen of er nergens mee tegenaan stoten.
- Plaats het apparaat niet op een effen of onstabiel oppervlak. Het apparaat kan omvallen en zo lichamelijke letsels of defect veroorzaken.
- Plaats geen zware objecten op het apparaat of op de aansluitkabels.
- Als u rook, een abnormaal geluid of een vreemde geur opmerkt, moet u het apparaat onmiddellijk uitschakelen en contact opnemen met uw leverancier of ViewSonic®. Het is gevaarlijk om het apparaat in dergelijke gevallen verder te gebruiken.
- Het apparaat bestaat uit een monitor met LED-achtergrondverlichting voor algemeen kantoorgebruik.
- Probeer nooit de veiligheidsvoorzieningen van de gepolariseerde of geaarde stekker te omzeilen. Een gepolariseerde stekker heeft twee bladen, waarbij er een breder is dan de ander. Een aardlekstekker bevat twee pennen en een aardklem. De brede pen van de gepolariseerde stekker en de aardklem van de aardlekstekker zijn bedoeld voor uw veiligheid. Als de stekker niet in uw stopcontact past, dient u een adapter aan te schaffen. Probeer nooit de stekker in het stopcontact te forceren.
- Bij het aansluiten op een stopcontact, mag u de aardklem NIET verwijderen. Zorg dat de aardklemmen NOOIT WORDEN VERWIJDERD.

- Plaats de voedingskabel en de stekker zo, dat er niet op kan worden getrapt dat ze niet gekneld raken en bescherm het punt waar de kabel uit het apparaat komt. Zorg dat het stopcontact zich dicht bij het apparaat bevindt zodat het gemakkelijk toegankelijk is.
- Gebruik alleen hulpstukken/accessoires die zijn aangegeven door de fabrikant.
- Wanneer u een wagentje gebruikt, wees dan voorzichtig wanneer u het wagentje samen met het apparaat verplaatst om te vermijden dat het kantelt en letsels veroorzaakt.
- Trek de stekker van de voedingskabel uit het stopcontact als u het apparaat gedurende langere tijd niet gebruikt.
- Plaats het apparaat in een goed geventileerde ruimte. Plaats niets bovenop het apparaat waardoor de warmteverspreiding kan worden verhinderd.

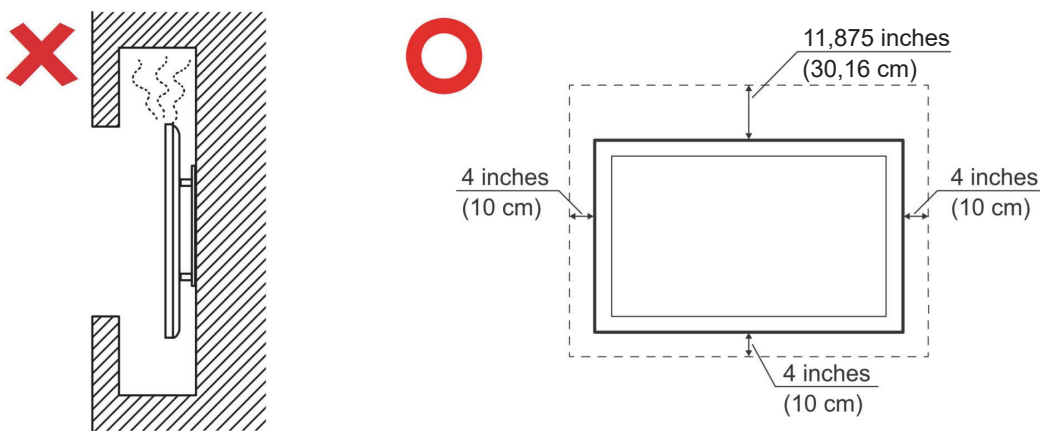

- Laat onderhoud en reparaties over aan bevoegde onderhoudstechnici. Reparatie zal vereist zijn wanneer het apparaat op enige wijze werd beschadigd, zoals in de volgende gevallen:
 - » Als de voedingskabel of stekker is beschadigd.
 - » Als er vloeistof is gemorst op het apparaat of als er objecten in gevallen zijn
 - » Als het apparaat wordt blootgesteld aan vocht
 - » Als het apparaat niet normaal werkt of is gevallen

Inhoud

Veiligheidsvoorzorgen	3
Inleiding	8
Inhoud verpakking	8
Specificaties voor het monteren aan de muur (VESA)	9
IFP55G1	9
IFP65G1	10
IFP75G1	11
IFP86G1	12
Productoverzicht	13
IFP55G1	13
IFP65G1	14
IFP75G1	15
IFP86G1	16
Controlepaneel.....	17
I/O-panels	18
I/O voorkant	19
I/O achterkant	20
I/O zijkant	21
Afstandsbediening.....	23
Gebaren gebruiken.....	27

Aansluitingen maken	29
Aansluiten op de netspanning.....	29
Externe apparaten aansluiten en Touch-aansluiting.....	30
C Type-aansluiting.....	31
HDMI-verbinding.....	31
VGA-aansluiting.....	31
RS-232 Verbinding.....	32
USB en Netwerkverbindingen.....	33
USB-randapparatuur.....	33
Netwerk- en modemkabels.....	33
Mediaspelerverbinding.....	34
Audio-aansluiting.....	35
Audio-ingang.....	35
Audio-uitgang.....	35
Optionele aansluitingen.....	36
Installatie Slot-in PC (OPS-sleuf).....	36
Uw ViewBoard gebruiken	37
Uw ViewBoard in-/uitschakelen.....	37
OSD-menustructuur.....	38
Bediening OSD-menu.....	44
VGA.....	45
Input Source (Invoerbron).....	46
WriteAway.....	47
Picture (Afbeelding).....	48
Audio.....	50
Time (Tijd).....	51
About (Over).....	52
Advanced Options (Geavanceerde opties).....	53
Other Settings (Andere instellingen).....	55
Leave OSD Menu (OSD-menu verlaten).....	56
Low Blue Light Filter and Eye Health (Het Weinig blauw licht-filter en gezondheid van de ogen).....	57

RS-232 Protocol	59
Beschrijving	59
RS-232 Hardware-specificatie	59
LAN Hardware-specificatie	60
RS-232-Communicatie-instellingen	60
LAN-Communicatie-instellingen.....	60
Commando boodschap referentie	60
Appendix	61
Specificaties	61
Timingmodi display.....	63
HDMI	63
USB C-type.....	63
VGA	64
Probleemoplossing	65
Onderhoud	67
Algemene voorzorgsmaatregelen	67
Het scherm reinigen	67
De behuizing reinigen.....	67
Reglementaire en veiligheidsinformatie	68
Nalevingsinformatie	68
FCC-nalevingsverklaring	68
Verklaring voor Canadese bedrijven	68
CE-verklaring van conformiteit voor Europese landen	68
Verklaring van RoHS2-naleving	69
Verklaring van ENERGY STAR	70
Beperking van gevaarlijke stoffen in India	71
Productverwijdering aan het einde van zijn levensduur	71
Copyright-informatie	72
Klantendienst	73
Beperkte garantie.....	74

Inleiding

Inhoud verpakking

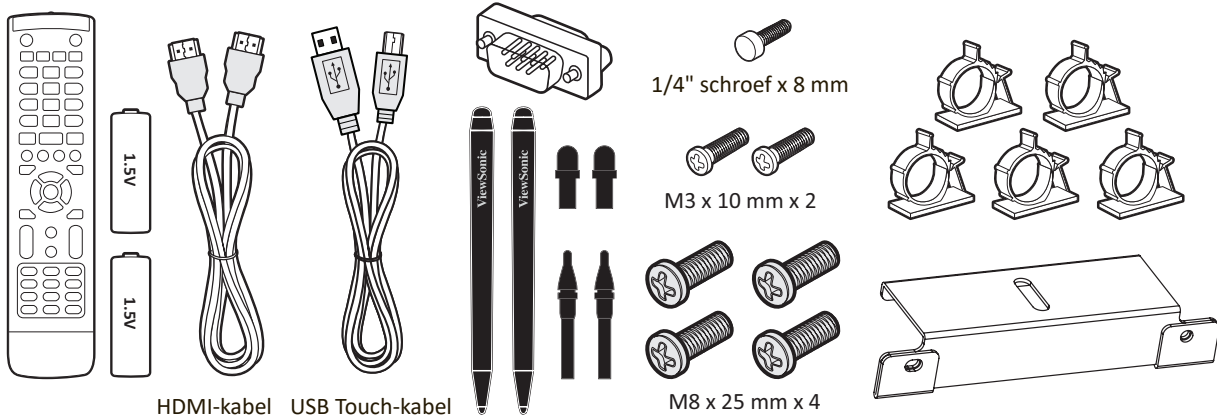
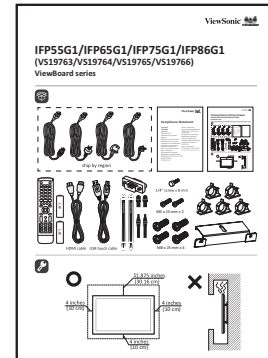
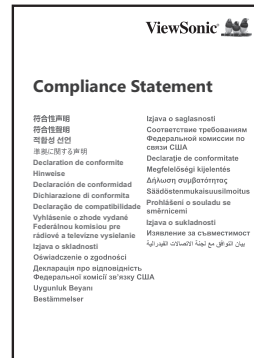
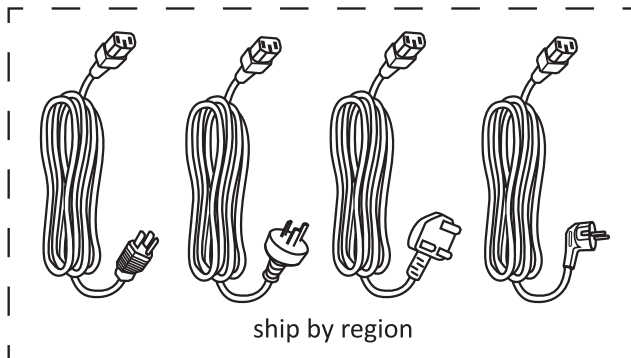

- AAA-batterij
- Cameraplaat
- Klem x 5
- Nalevingsverklaring
- HDMI-kabel (3m)
- Stroomsnoer (3 m)
- Vervangende penpunt x 4
- Snelle gebruikshandleiding
- Afstandsbediening
- RS-232-adapter
- Schroef x 7
- Touch-pen x 2
- USB Touch-kabel (3 m)

OPMERKING: De voedingskabel en videokabels die bij uw pakket zijn geleverd kunnen verschillen afhankelijk van uw land. Neem contact op met uw lokale wederverkoper voor meer informatie.

Specificaties voor het monteren aan de muur (VESA)

OPMERKING: Volg de instructies in de handleiding voor installatie aan de muur om de muur- of mobiele beugel te installeren. Als u het geheel wil bevestigen aan andere bouwmaterialen neem dan contact op met de dichtstbijzijnde leverancier.

IFP55G1

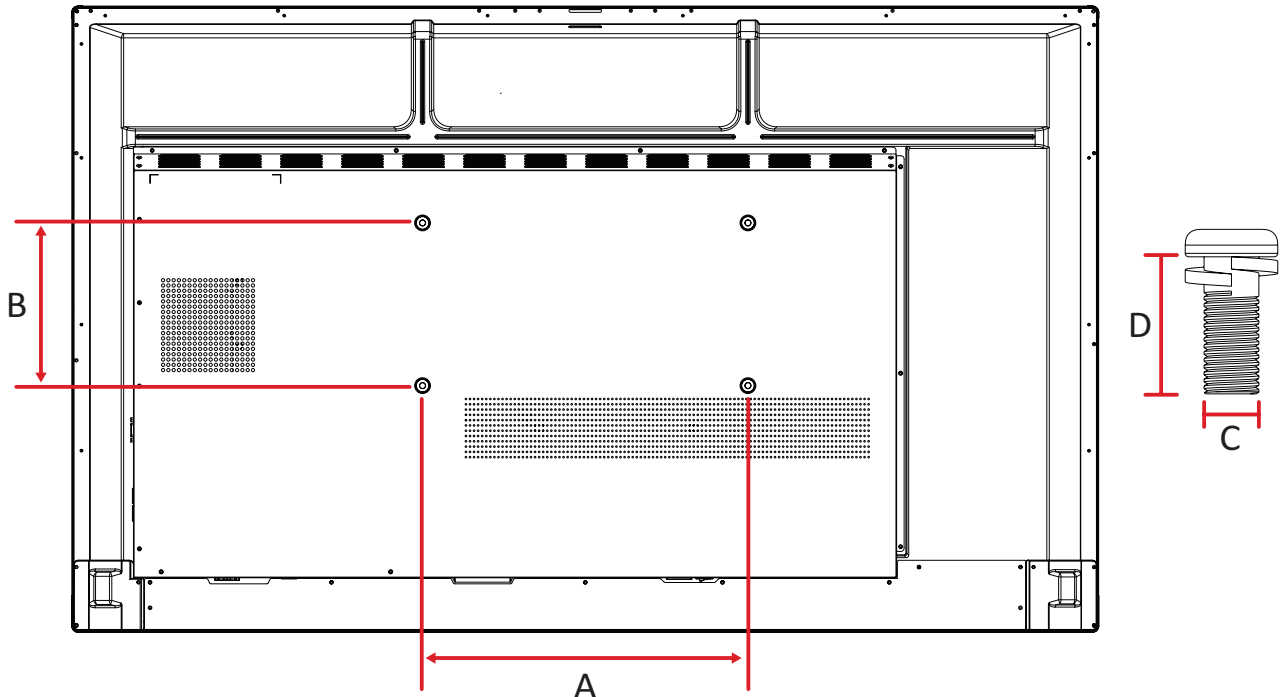

Model	VESA Spec. (A x B)	Standaardschroef (C x D)	Aantal
IFP55G1	400 x 200 mm	M8 x 25 mm	4

OPMERKING: Gebruik geen schroeven die langer zijn dan de standaardafmetingen want die kunnen de binnenkant van de display beschadigen.

IFP65G1

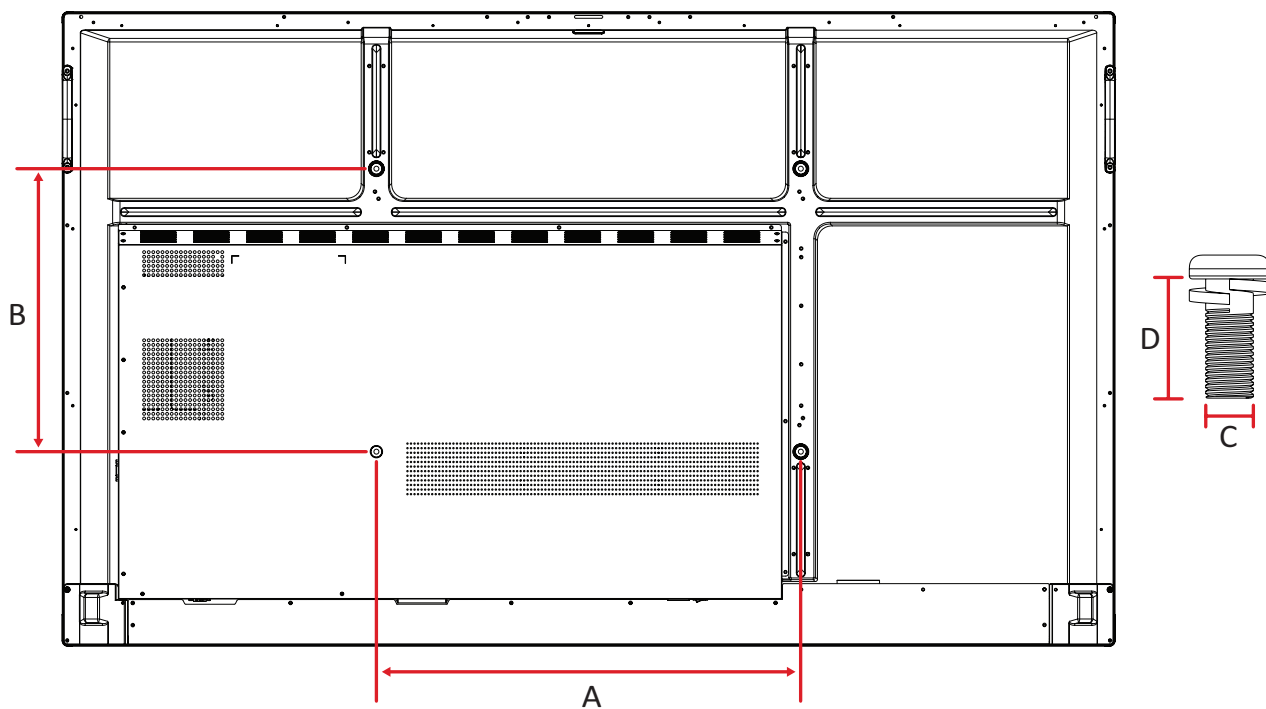

Model	VESA Spec. (A x B)	Standardschroef (C x D)	Aantal
IFP65G1	600 x 400 mm	M8 x 25 mm	4

OPMERKING: Gebruik geen schroeven die langer zijn dan de standaardafmetingen want die kunnen de binnenkant van de display beschadigen.

IFP75G1

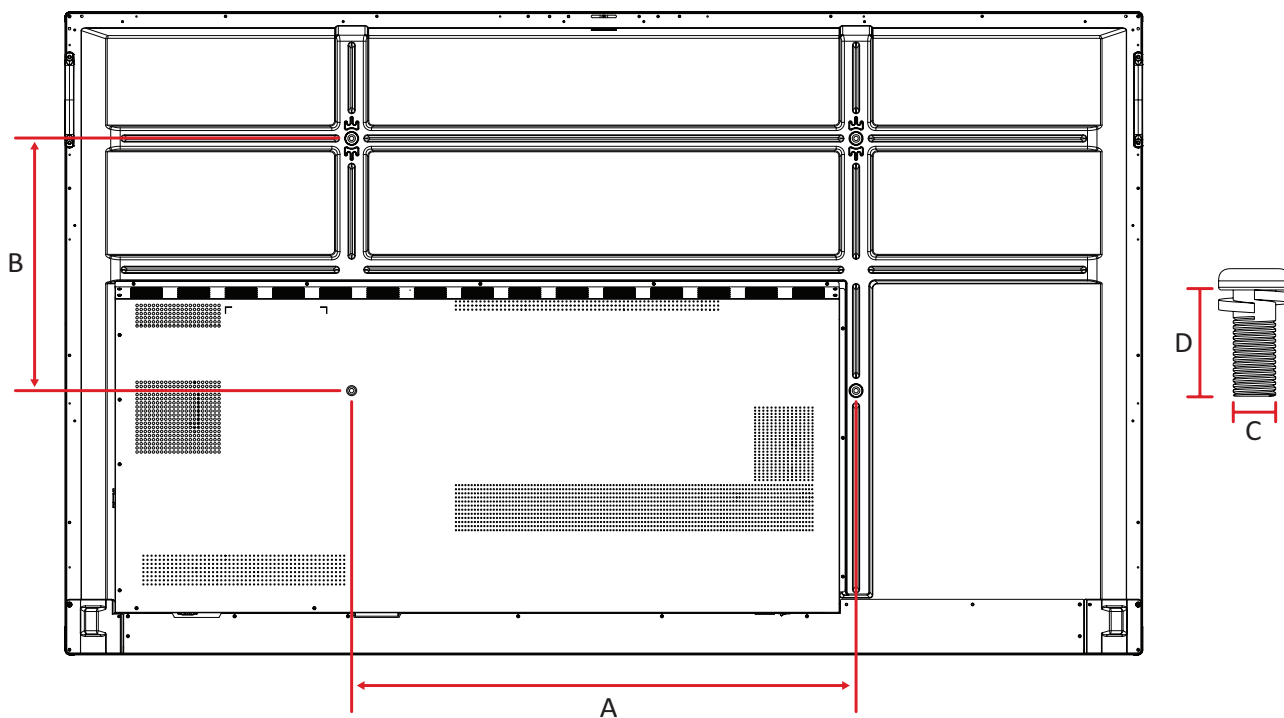

Model	VESA Spec. (A x B)	Standardschroef (C x D)	Aantal
IFP75G1	800 x 400 mm	M8 x 25 mm	4

OPMERKING: Gebruik geen schroeven die langer zijn dan de standaardafmetingen want die kunnen de binnenkant van de display beschadigen.

IFP86G1

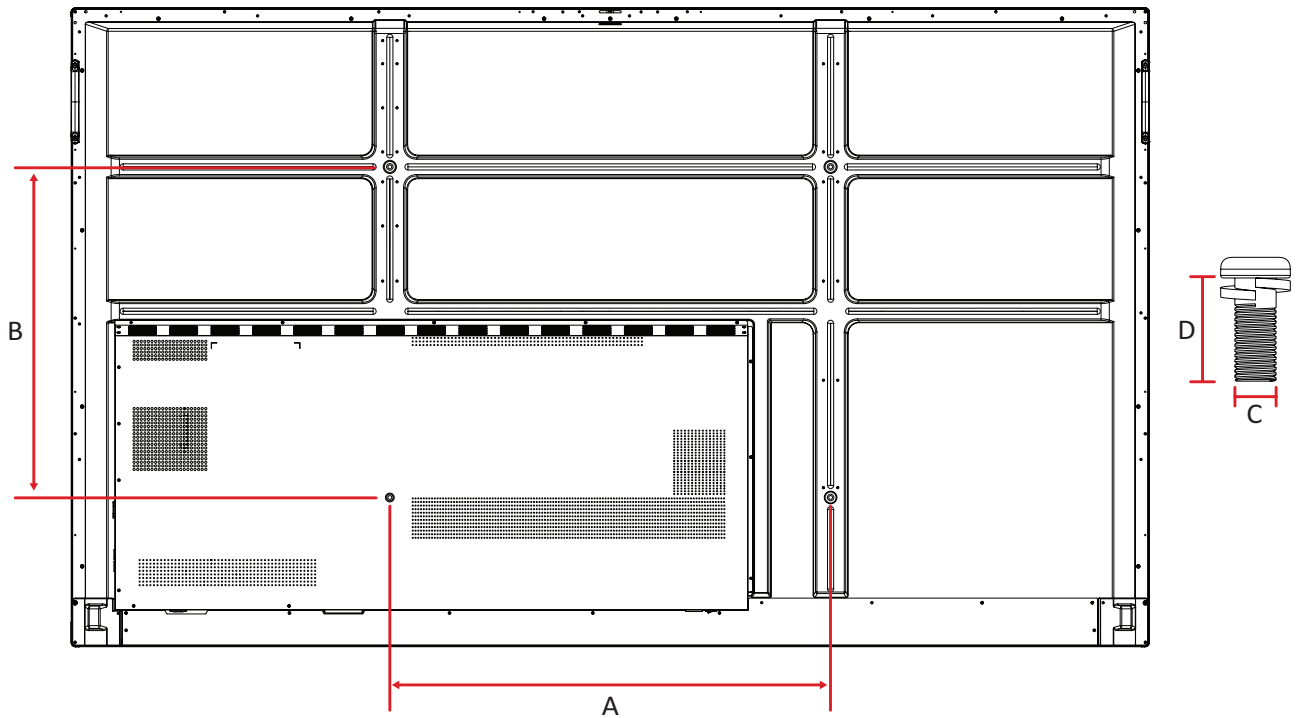

Model	VESA Spec. (A x B)	Standardschroef (C x D)	Aantal
IFP86G1	800 x 600 mm	M8 x 25 mm	4

OPMERKING: Gebruik geen schroeven die langer zijn dan de standaardafmetingen want die kunnen de binnenkant van de display beschadigen.

Productoverzicht

IFP55G1

Voorpaneel

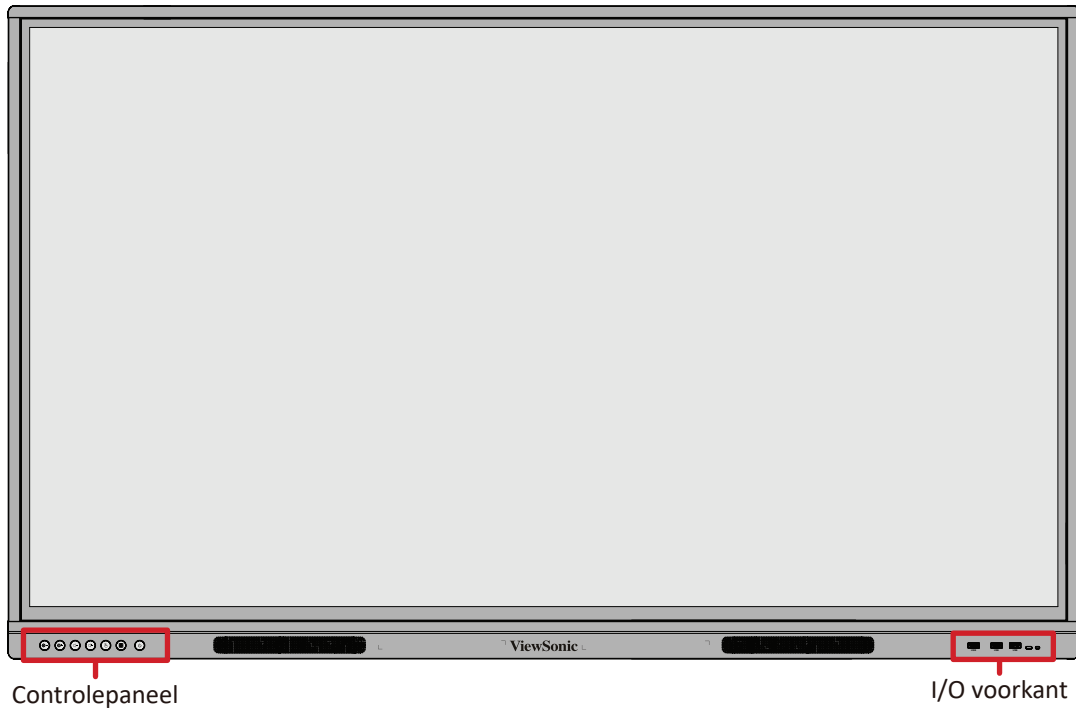

Achterpaneel

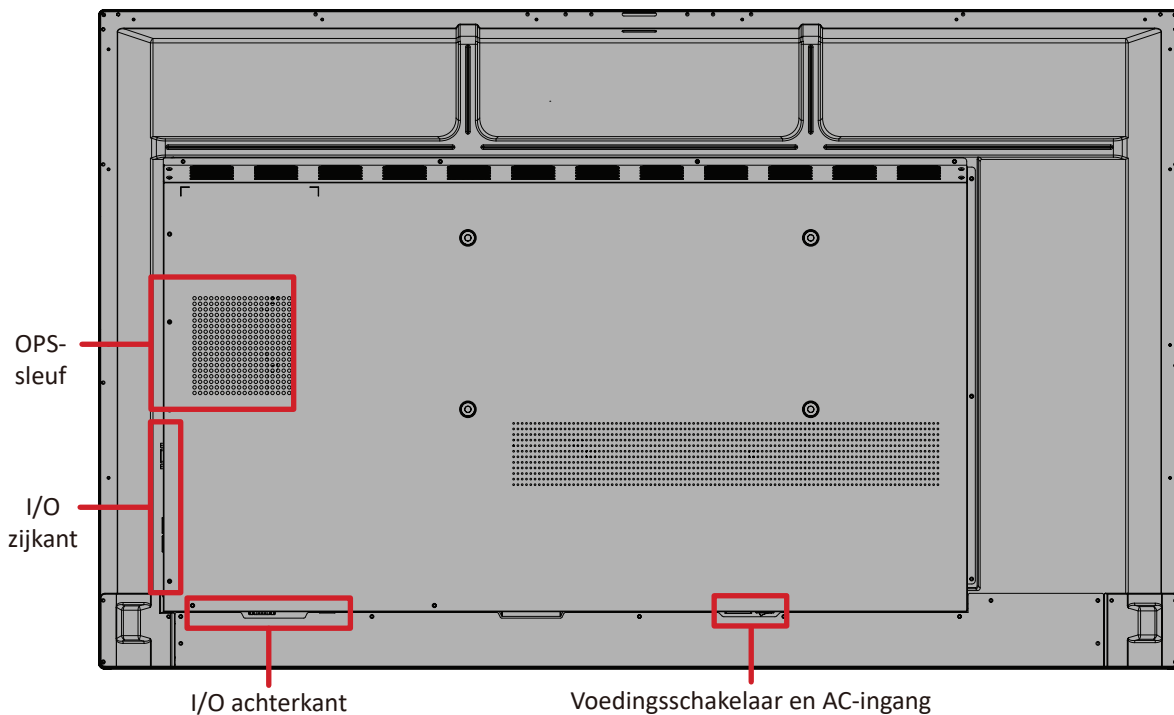

IFP65G1

Voorpaneel

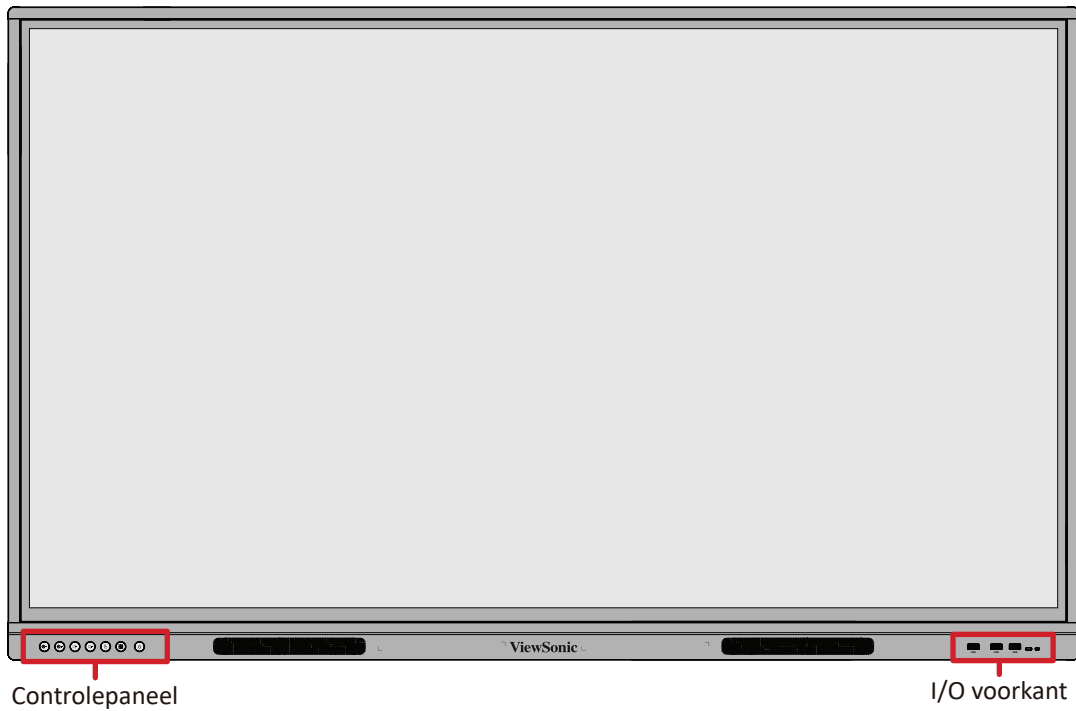

Achterpaneel

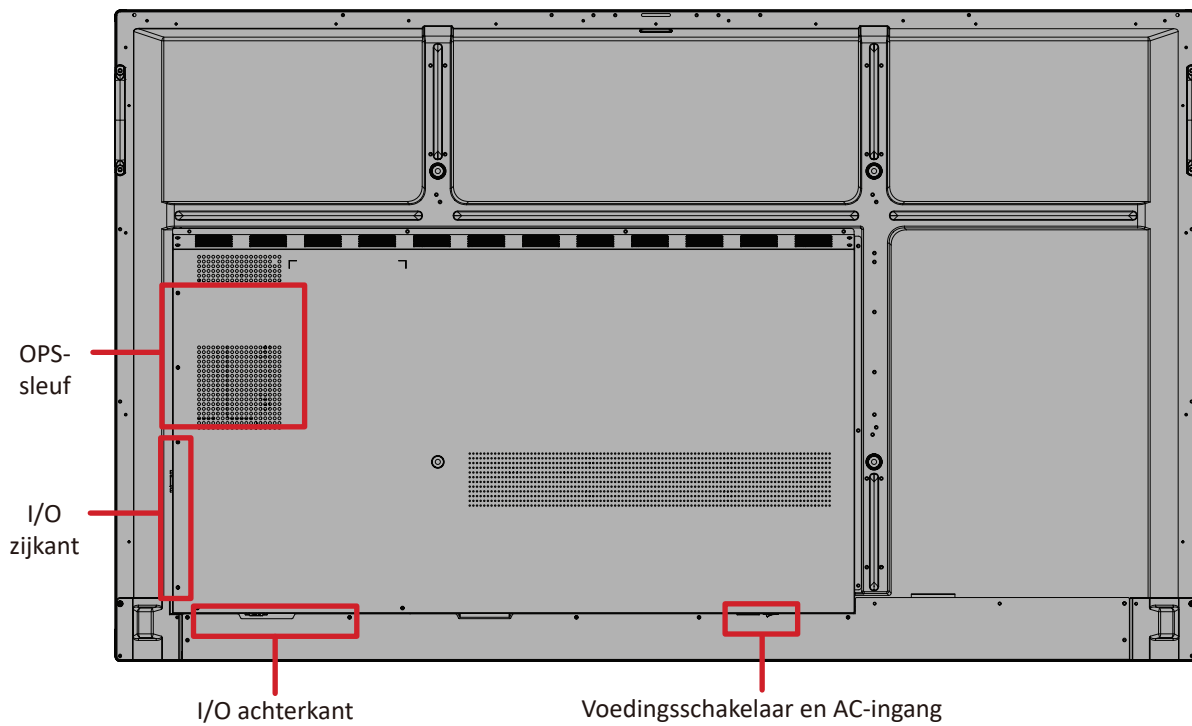

IFP75G1

Voorpaneel

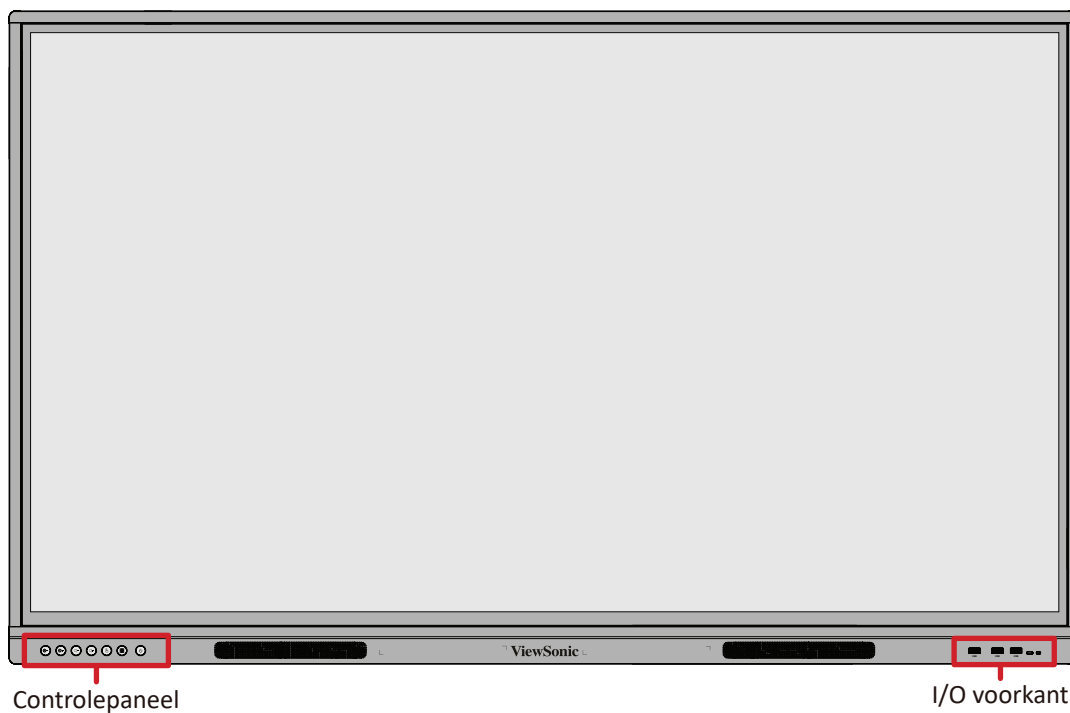

Achterpaneel

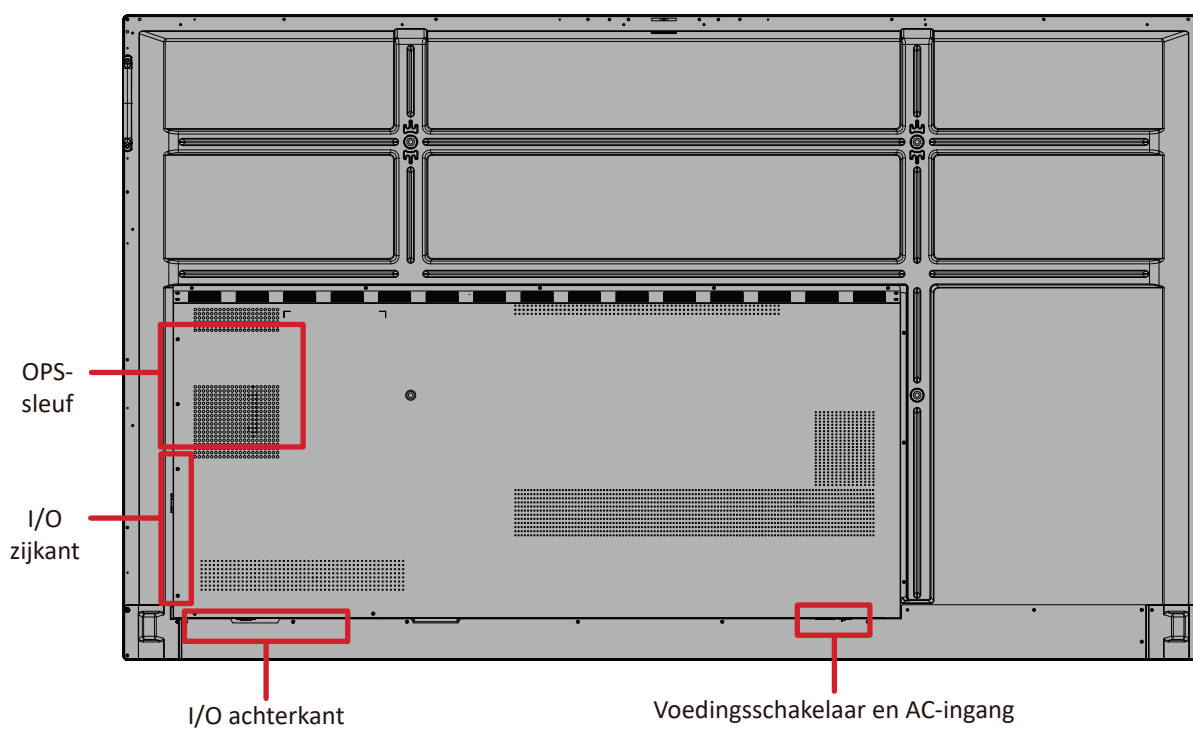

IFP86G1

Voorpaneel





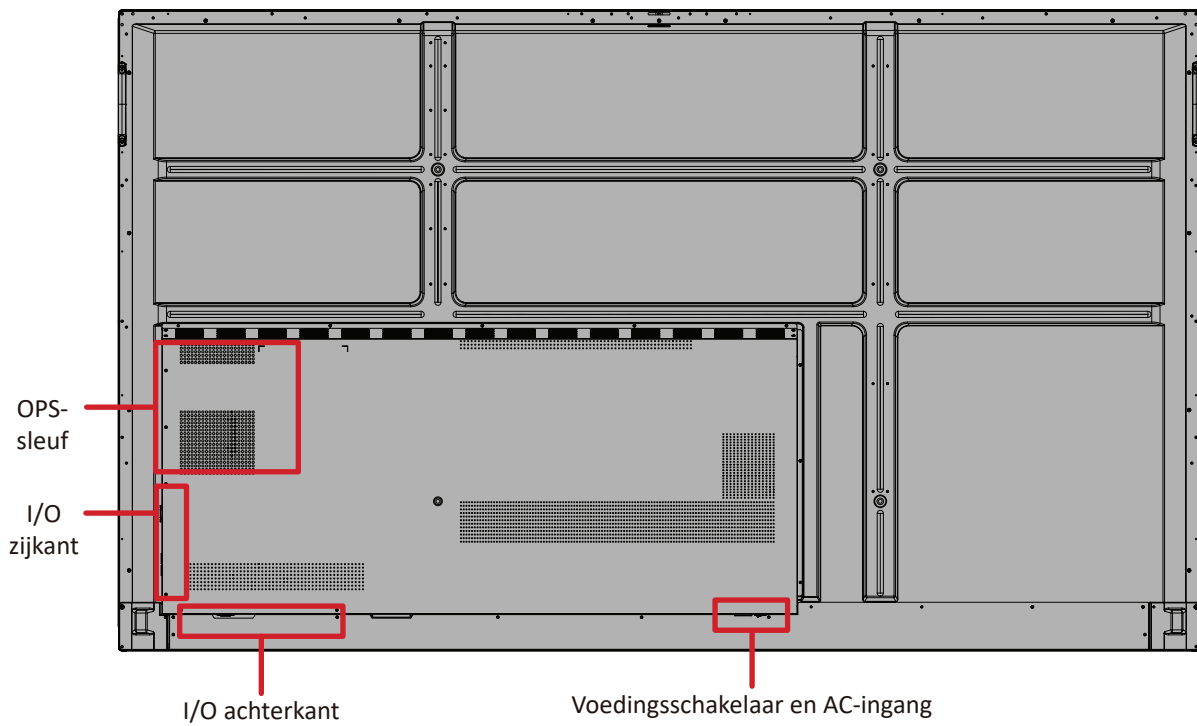

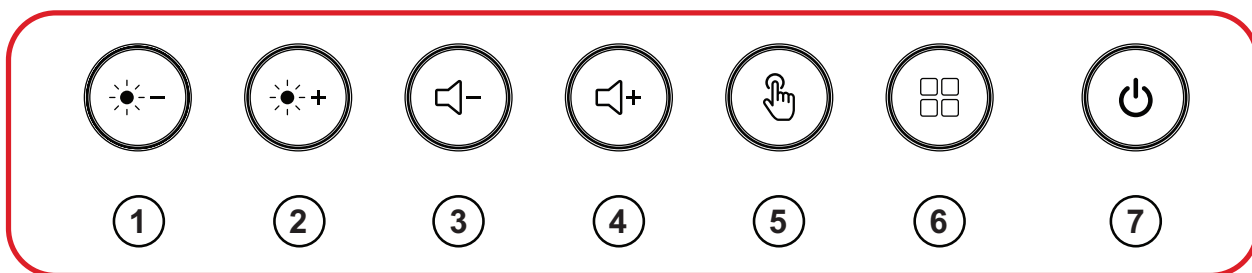

Achterpaneel



Controlepaneel



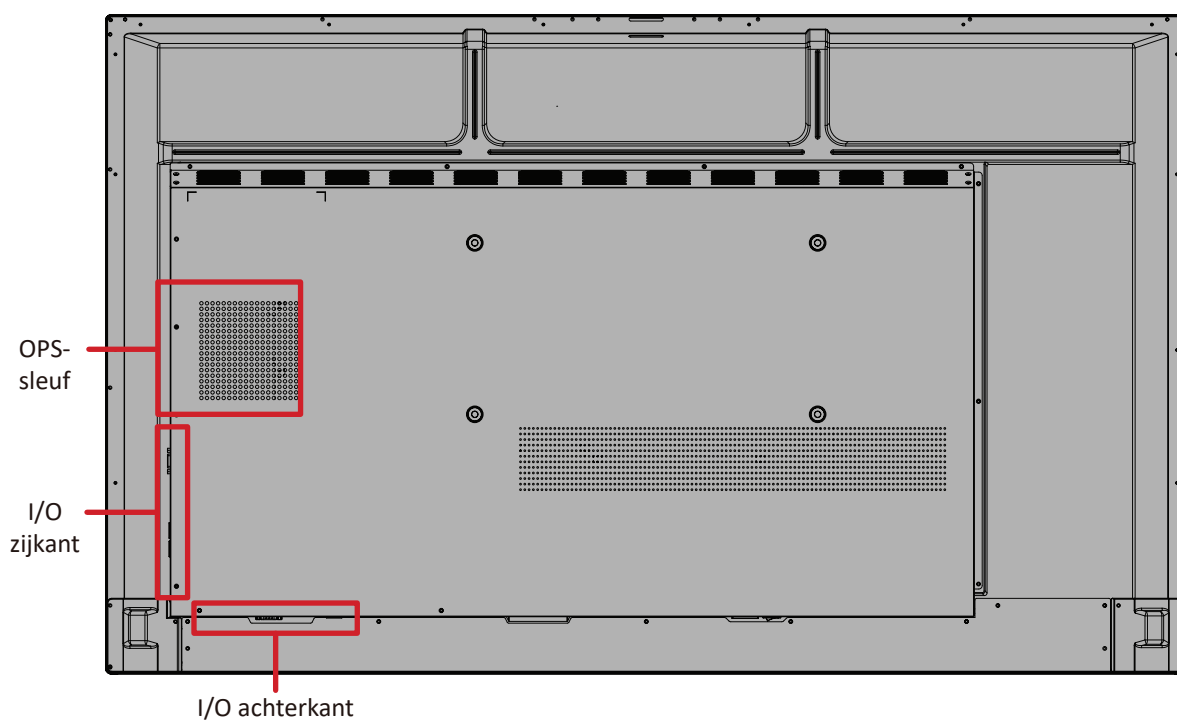
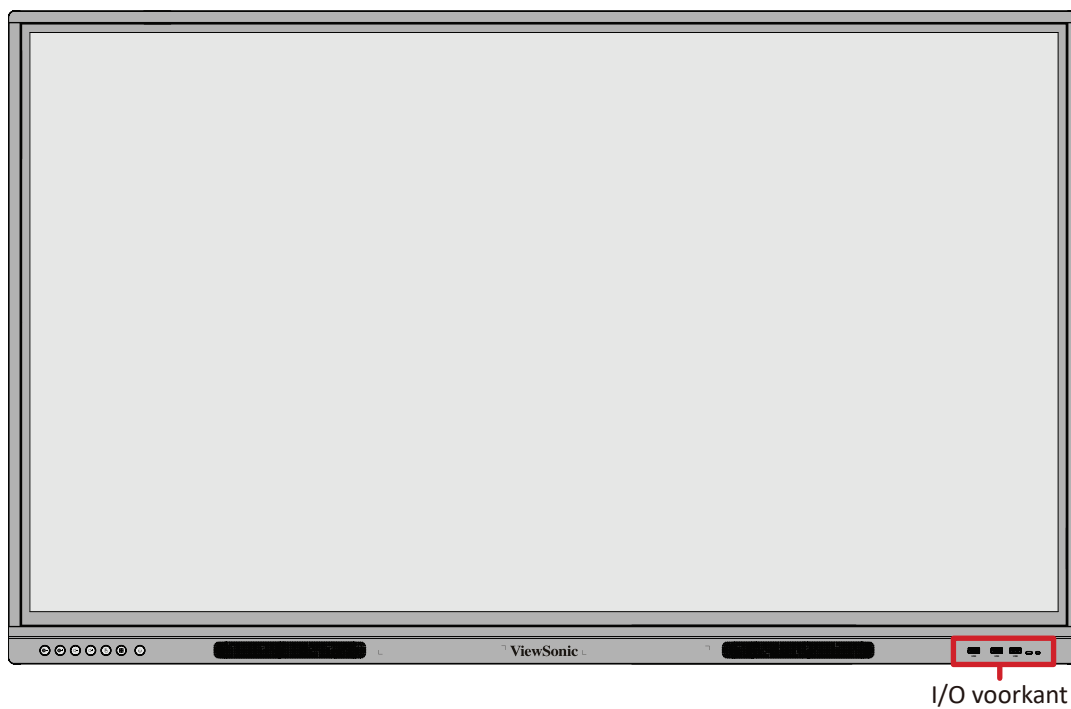

Nummer	Item	Beschrijving
1		Helderheid scherm verlagen
2		Helderheid scherm verhogen
3		Volume zachter zetten
4		Volume harder zetten
5		Het aanraakscherm uitschakelen/inschakelen
6		Het menusysteem starten
7		<ul style="list-style-type: none"> • Voedingsindicatielampje • Druk hierop om het apparaat in te schakelen • Druk hierop om alleen de achtergrondverlichting van de display uit/in te schakelen • Houd dit ingedrukt om het apparaat uit te schakelen

I/O-panels

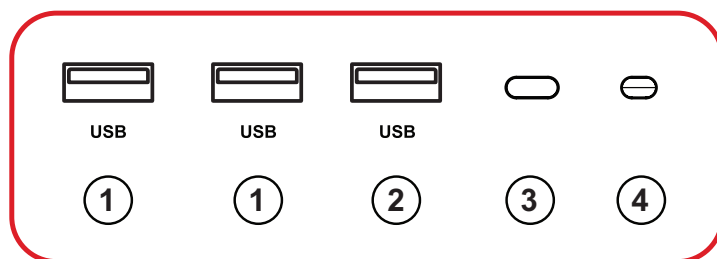

I/O voorkant



Nummer	Item	Beschrijving
1	USB	<ul style="list-style-type: none">• USB Type A-ingang• USB 3.0-norm• Verbind USB-apparaten zoals externe geheugens, toetsenborden, muis, etc.• Schakelt automatisch tussen de externe computer en ViewBoard
2	USB	<ul style="list-style-type: none">• USB Type A-ingang• USB 2.0-norm
3		Ontvanger van de afstandsbediening
4		Omgevingslichtsensor

I/O achterkant

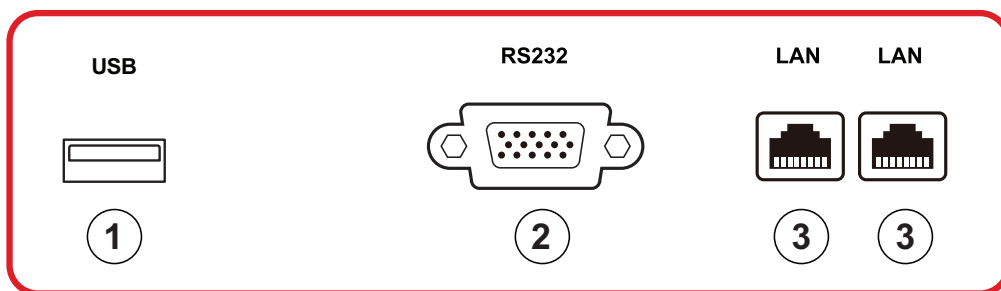

Nummer	Item	Beschrijving
1	USB	<ul style="list-style-type: none">• USB Type A-ingang• USB 2.0-norm
2	RS232	Seriële interface; gebruikt voor tweerichtingstransfer van data tussen apparaten
3	LAN	Standaard RJ45 (10M/100M/1000M) Internetverbindingssinterface. Heeft hubondersteuning voor netwerk delen.

I/O zijkant

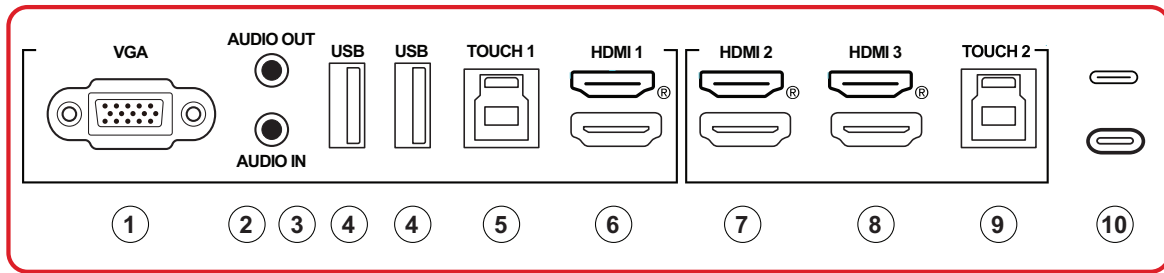



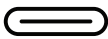



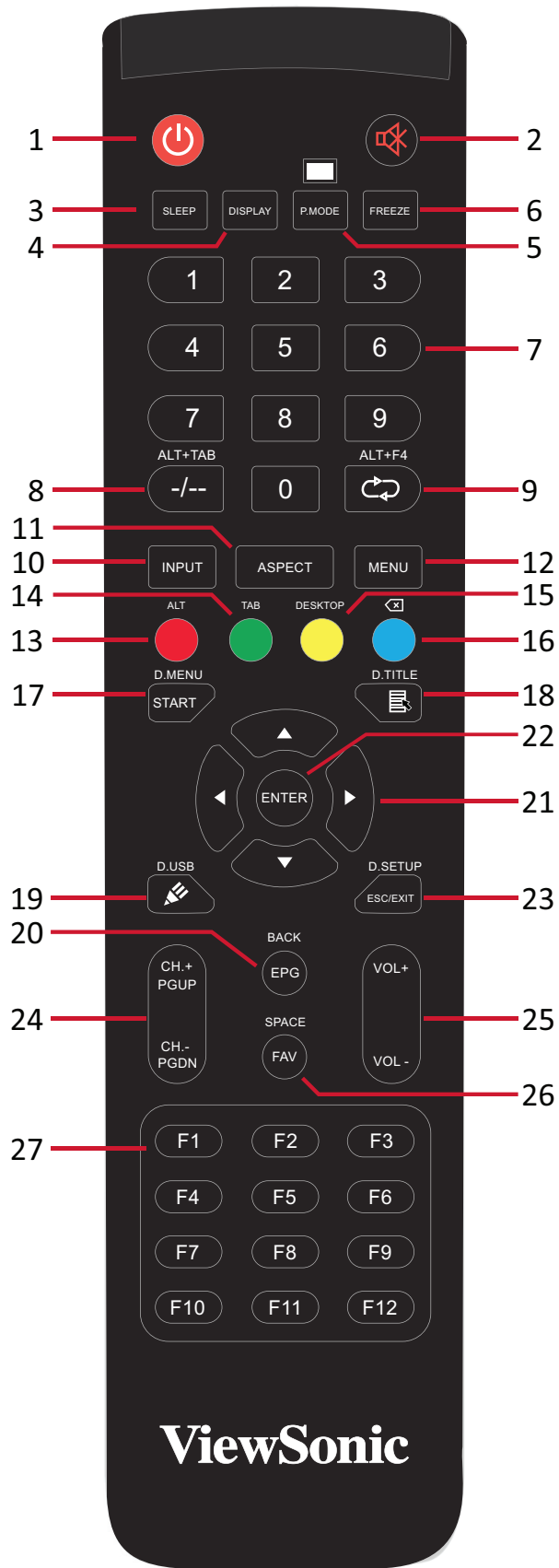



Nummer	Item	Beschrijving
1	VGA	Video-ingang externe computer
2	AUDIO UIT	Audio-uitgang naar een externe luidspreker/headset
3	AUDIO IN	Ingang voor externe computeraudio
4	USB	<ul style="list-style-type: none"> • USB Type A-ingang • USB 3.0-norm • Verbind USB-apparaten zoals externe geheugens, toetsenborden, muis, etc.
5	TOUCH 1	<ul style="list-style-type: none"> • USB Type B • Uitgang van aanraaksignaal naar externe computer • Na aansluiting (op een externe computer), kan het apparaat aangesloten op de USB-poort direct worden gebruikt door de externe computer <p>OPMERKING: Koppelt met de HDMI 1-poort.</p>
6	HDMI 1	<ul style="list-style-type: none"> • HDMI-ingang • Sluit aan op een computer met HDMI-uitgang, set-top box of een ander video-apparaat • Ondersteunt 4K display; HDMI v. 2.0; CEC; ARC
7	HDMI 2	<ul style="list-style-type: none"> • HDMI-ingang • Sluit aan op een computer met HDMI-uitgang, set-top box of een ander video-apparaat • Ondersteunt 4K display; HDMI v. 2.0; CEC; ARC
8	HDMI 3	<ul style="list-style-type: none"> • HDMI-ingang • Sluit aan op een computer met HDMI-uitgang, set-top box of een ander video-apparaat • Ondersteunt 4K display; HDMI v. 2.0; CEC; ARC

Nummer	Item	Beschrijving
9	TOUCH 2	<ul style="list-style-type: none"> • USB Type B • Uitgang van aanraaksignaal naar externe computer • Na aansluiting (op een externe computer), kan het apparaat aangesloten op de USB-poort direct worden gebruikt door de externe computer <p style="margin-left: 40px;">OPMERKING: Koppelt met de HDMI 2- en HDMI 3-poorten.</p>
10		<ul style="list-style-type: none"> • Ingang poort C-type • USB 3.0-norm • Ondersteunt DP v. 1.2 met audio, video en aanraking • Ondersteunt vermogenslading tot 65W. Vermogenslading ondersteund: 5V/3A, 9V/3A, 15V/3A, 20V/3,25A

Afstandsbediening



Nummer	Item	Beschrijving
1		Stroom aan/uit
2		Dempen / Dempen ongedaan maken
3	SLAAPSTAND	Slaapstand
4	DISPLAY	Voor niet-Android-bronnen; geef informatie van huidige ingangsbron weer
5	P.MODUS	Blanco scherm
6	PAUZEREN	Scherm pauzeren
7		Numerieke invoerknoppen
8	ALT+TAB -/--	Slot-in computer spatiebalk Alt+Tab
9	ALT+F4 	Slot-in computer, programmavenster sluiten
10	INVOER	Knop Ingangsbronselectie
11	ASPECT	Terug naar hoofdinterface slot-in systeem
12	MENU	Instellingen openen
13	Rood / ALT	Scherm vastleggen
14	Groen / TAB	PC ¹ [Tab]-knop
15	Geel / DESKTOP	Schakel over naar slot in PC-desktop
16	BLAUW/ 	PC ¹ [Backspace]-knop
17	START / D.MENU	PC ¹ [Windows]-knop
18	 / D.TITEL	PC ¹ [Menu]-knop
19	 / D.USB	Configuratie schrijfsoftware
20	EPG/BACK	Terug-knop
21	 /  /  / 	Omhoog, omlaag, links en rechts scrollen
22	ENTER	Selectie/status bevestigen
23	ESC / EXIT / D.SETUP	Snelkoppelingsknop voor afsluiten dialoogvensters
24	CH.+ / PGUP / CH.- / PGDN	CH+ : Vorige pagina PC CH- : Volgende pagina PC
25	VOL+ / VOL-	Volume hoger/lager
26	FAV / SPATIE	PC ¹ [Spatie]-knop
27	F1-F12	Ingebouwde functieknop F1 - F12 computer

¹ Alle computerfuncties zijn niet beschikbaar zonder een slot-in computer.

Batterijen voor de afstandsbediening plaatsen

Om batterijen in de afstandsbediening te plaatsen:

1. Verwijder het deksel aan de achterkant van de afstandsbediening.
2. Plaats twee "AAA"-batterijen, en verzeker u ervan dat het "+"-symbool op de batterij overeenkomt met de "+" op de batterijhouder.
3. Plaats het deksel terug en zorg dat dit overeenstemt met de gleuf op de afstandsbediening en het veerslot dicht klikt.

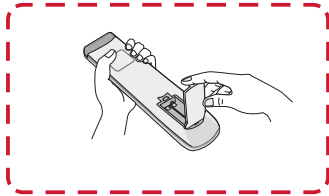

(1)

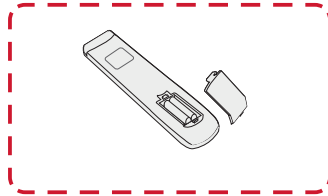

(2)

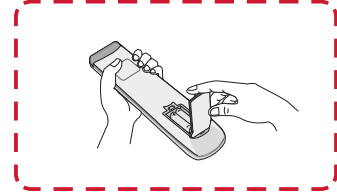

(3)

WAARSCHUWING: Als de batterijen worden vervangen door het foute type bestaat er explosiegevaar.

OPMERKING:

- Er wordt aanbevolen geen verschillende batterijen te mengen.
- Gooi oude batterijen altijd op een milieuvriendelijke manier weg. Neem contact op met de lokale overheid voor meer informatie over hoe batterijen veilig moeten worden weggegooid.

Bereik van de ontvanger van de afstandsbediening

Het werkbereik van de afstandsbediening wordt hier weergegeven. Heeft een effectief bereik van 8 meter, 30° graden links en rechts. Verzekert u ervan dat er niets het signaal van de afstandsbediening naar de ontvanger belemmert.

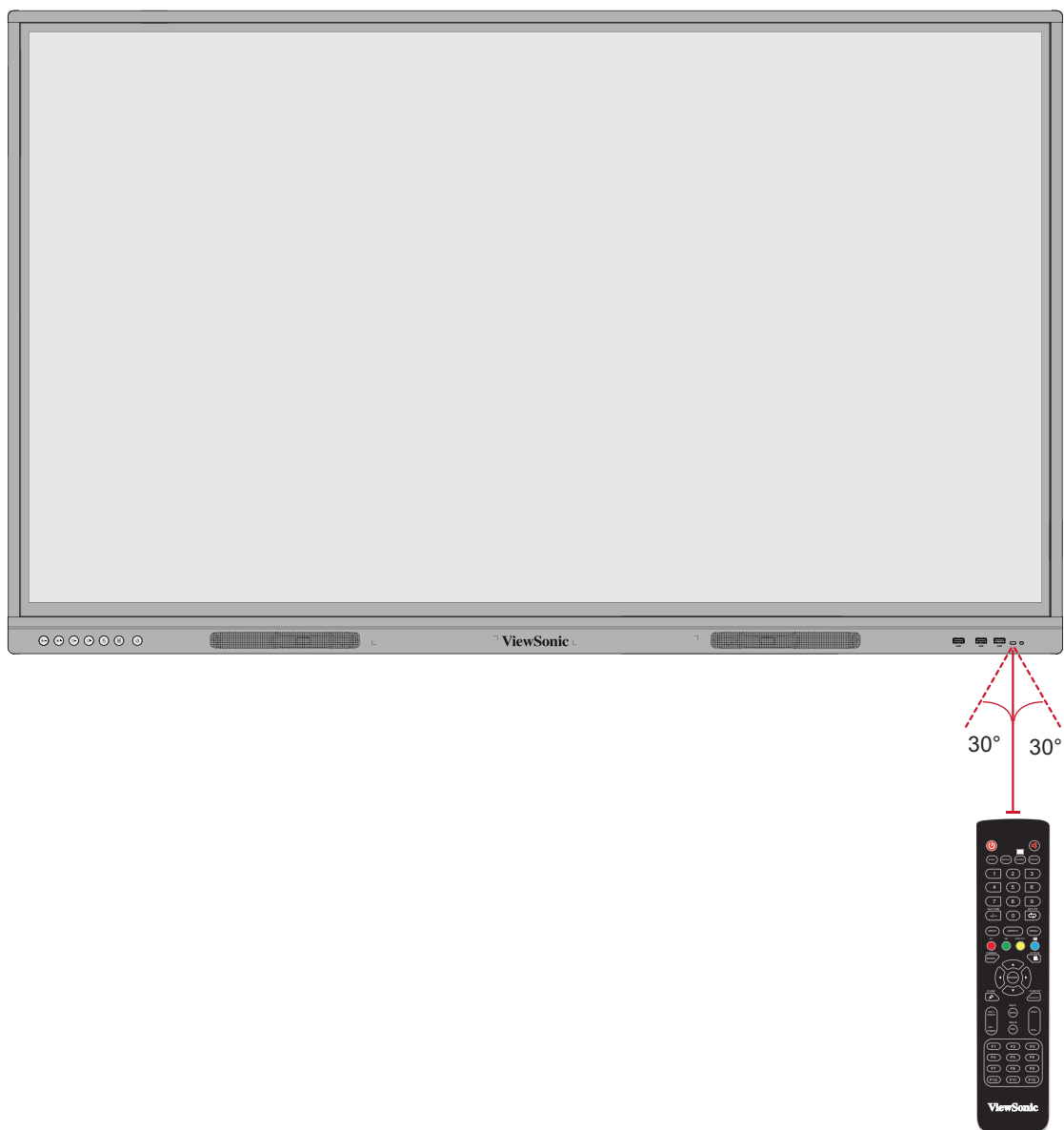

Gebaren gebruiken

Aanraakgebaren stellen de gebruiker in staat om vooraf bepaalde commando's te gebruiken zonder een toetsenbord of een muis. Met gebaren op het ViewBoard kan de gebruiker voorwerpen selecteren/deselecteren, de plaats van een voorwerp veranderen, naar de instellingen gaan, digitale inkt wissen en nog veel meer.

Voorwerpen selecteren en deselecteren (Klikken)

Druk op het ViewBoard om opties te selecteren/deselecteren en laat los. Dit is zoals een enkelvoudige standaardmuisklik.

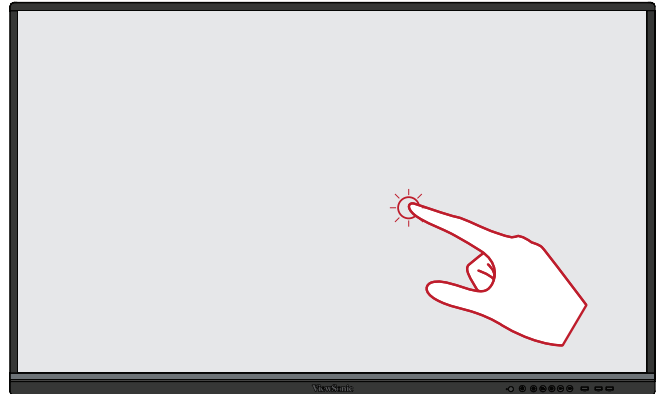

Het optiemenu laten zien (rechtermuisklik)

Druk en houd het ViewBoard aangeraakt met uw vinger. Dit is zoals een enkelvoudige rechtermuisklik.

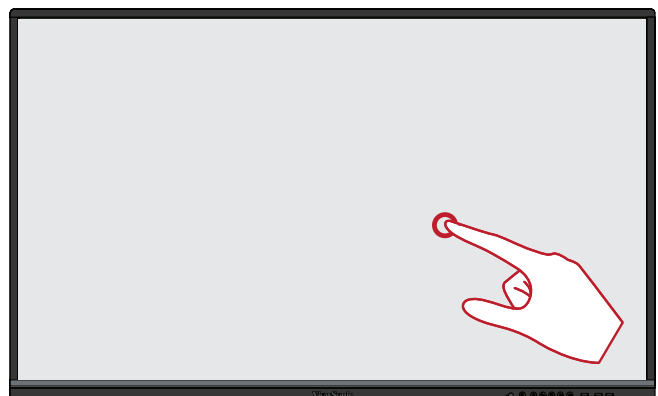

Dubbele klik

Druk snel twee keer op dezelfde plaats op het ViewBoard en laat snel los. Dit is zoals een dubbele standaard linkermuisklik.

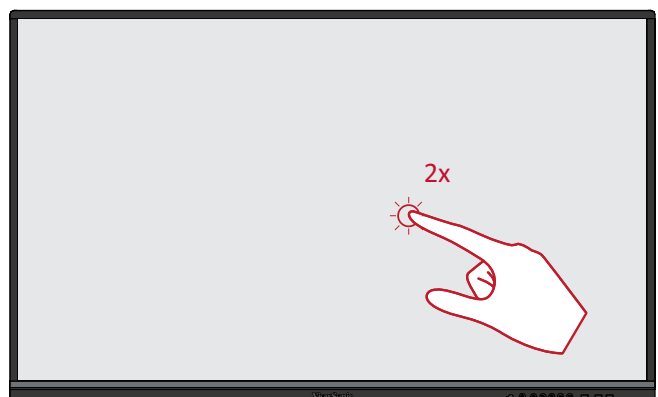

Een voorwerp verplaatsen

Druk en houd het voorwerp vast op het ViewBoard en sleep het langzaam met uw vinger naar de gewenste locatie.



Digitale inkt wissen

Gebruik uw uitgestrekte hand, uw handpalm of vuist op het ViewBoard en beweeg uw hand over de zone die u wenst te wissen.

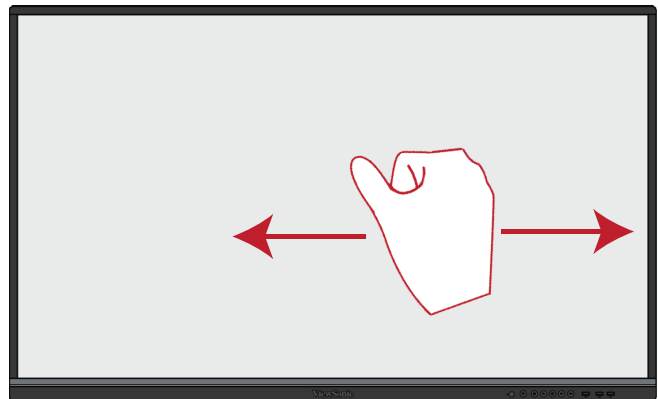

Veeg omhoog voor de algemene instellingen

Veeg vanaf onderaan van het ViewBoard omhoog om de algemene instellingen te openen.

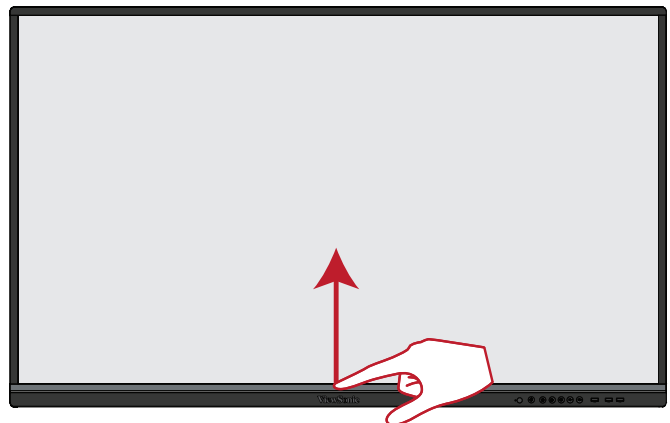

Aansluitingen maken

Aansluiten op de netspanning

1. Sluit de voedingskabel aan op de AC IN-aansluiting op de achterkant van het apparaat.
2. Stop de stekker van de voedingskabel in een stopcontact.

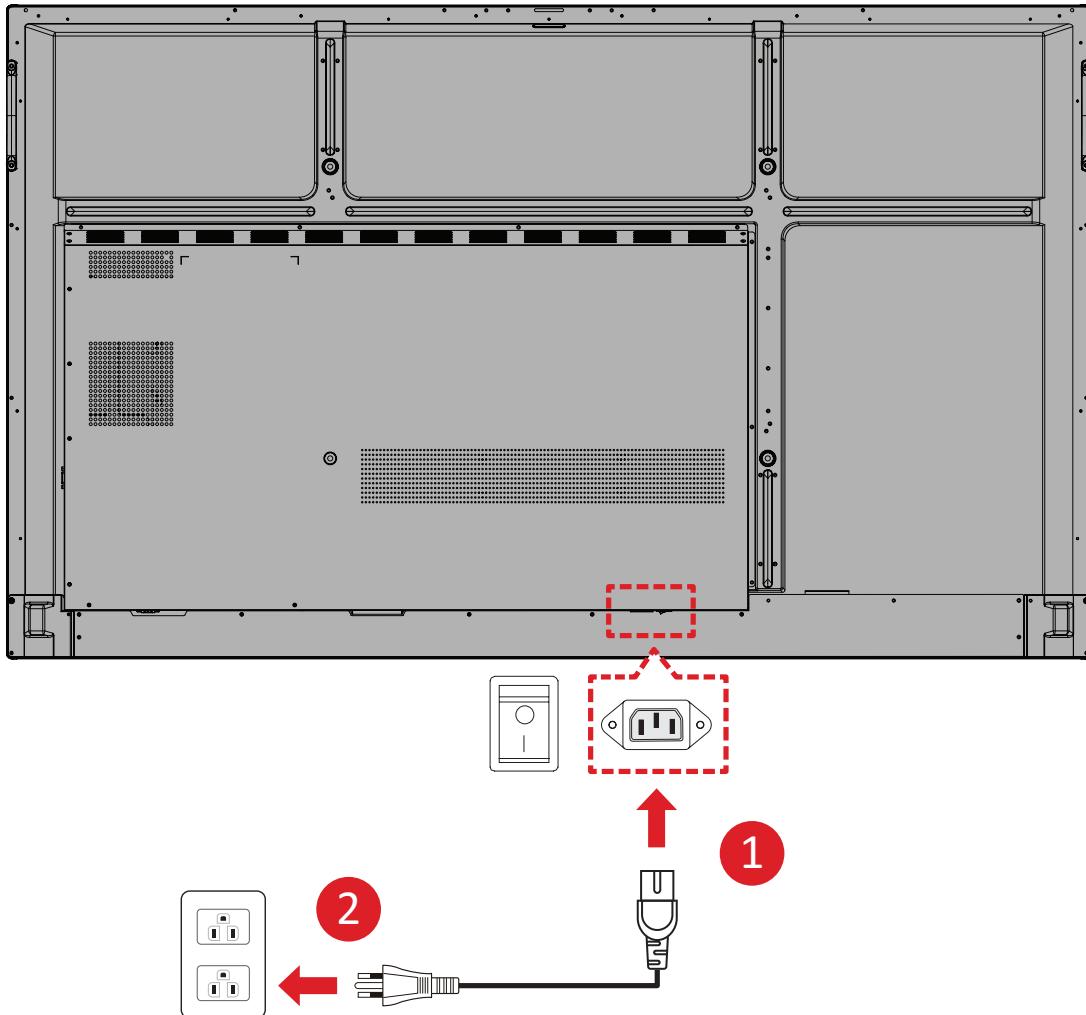

Externe apparaten aansluiten en Touch-aansluiting

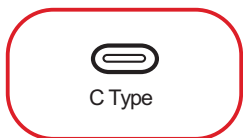

of

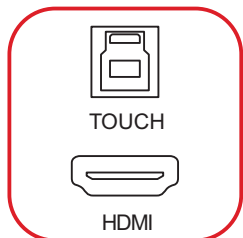

of

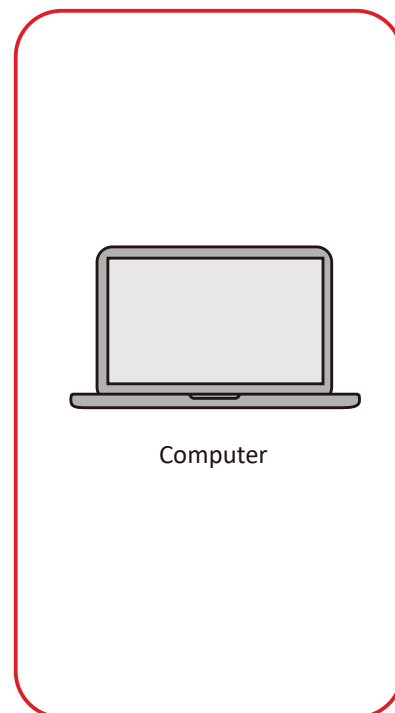

Uw externe apparaat/apparaten kan/kunnen worden verbonden in een van de volgende configuraties:

C Type-aansluiting

Aansluiten via C Type:

Sluit een Type-C-kabel van uw externe apparaat aan op de **Type-C**-poort op de ViewBoard.

HDMI-verbinding

Om via HDMI te verbinden:

1. Verbind een HDMI-kabel van uw extern apparaat naar de **HDMI 1/2/3**-poort op het ViewBoard.
2. Sluit een USB Type B naar A aan op het externe apparaat vanaf de juiste **TOUCH**-poort van de ViewBoard.

OPMERKING: De **TOUCH 1**-poort is voor de **HDMI 1**- en **VGA**-poorten.
De **TOUCH 2**-poort is voor de **HDMI 2**- en **HDMI 3**-poorten.

VGA-aansluiting

Om via VGA te verbinden:

1. Verbind een VGA kabel van uw extern apparaat naar de **VGA**-poort op het ViewBoard.
2. Sluit een USB Type B naar A aan op het externe apparaat vanaf de **TOUCH 2**-poort van de ViewBoard.

OPMERKING: De **TOUCH 1**-poort is voor de **HDMI 1**- en **VGA**-poorten.
De **TOUCH 2**-poort is voor de **HDMI 2**- en **HDMI 3**-poorten.

RS-232 Verbinding



Als u een seriële RS-232-poortkabel gebruikt om uw display te verbinden met een externe computer kunnen bepaalde functies worden gecontroleerd op afstand met de PC met inbegrip van aan/uitschakelen, volume regelen, inputkeuze, helderheid en meer.

USB en Netwerkverbindingen

Zoals bij elke PC is het eenvoudig om verschillende USB-apparaten en andere randapparatuur aan te sluiten op het ViewBoard.

USB-randapparatuur

Steek het USB-apparaat in een **USB**-poort.

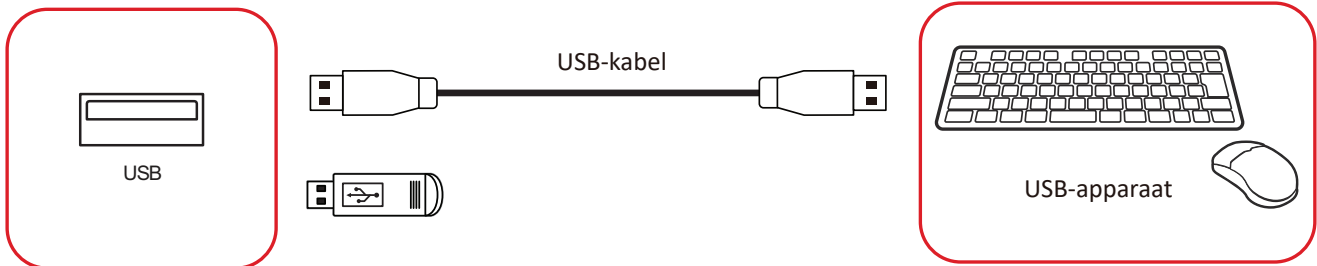

Netwerk- en modemkabels

Stop de netwerkkabel in een **LAN**-poort.

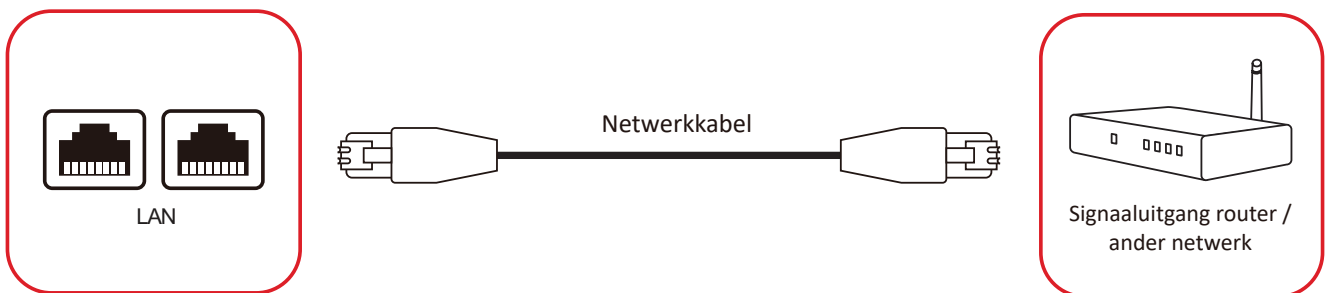

Mediaspelerverbinding

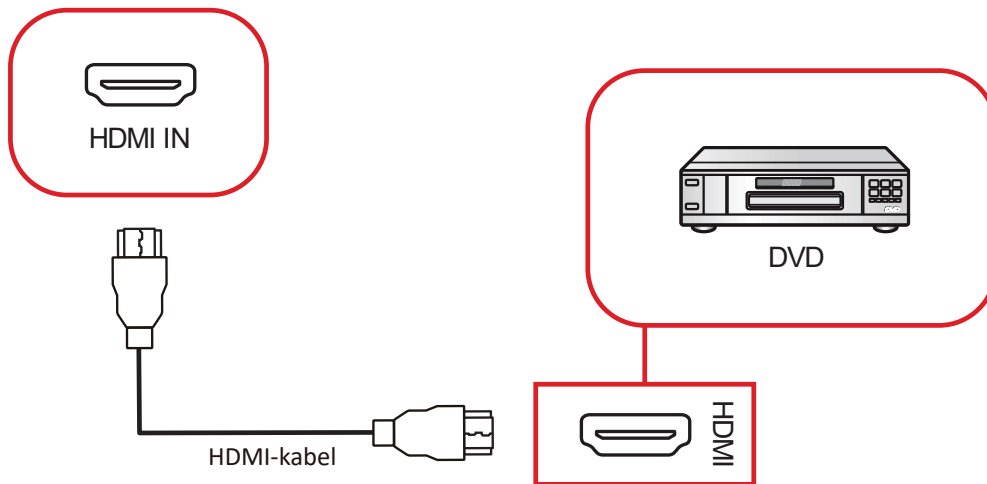

Om een mediaspeler te verbinden:

1. Sluit de HDMI-kabel aan op een **HDMI**-poort op uw ViewBoard en randapparatuur.
2. Stop de stroomkabel van uw ViewBoard in het stopcontact en schakel de stroomknop aan de achterkant van het display aan.
3. Druk op de knop **⏻ Aan/uit** op de ViewBoard om het scherm in te schakelen.
4. Druk op de **INPUT** knop om de schakelaar om te zetten naar "HDMI"-input.

Audio-aansluiting

De ViewBoard ondersteunt **Audio-ingang**, **Audio-uitgang** en **SPDIF**.

Audio-ingang

Voor afspelen van audio van uw externe apparaat via de luidsprekers van de ViewBoard, sluit u het ene uiteinde van een audiokabel aan op uw externe apparaat, en het andere uiteinde op de **AUDIO IN**-poort van de ViewBoard.

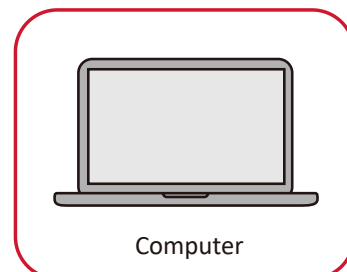

Audio-uitgang

Voor afspelen van audio van de ViewBoard via een externe luidspreker, sluit u het ene uiteinde van een audiokabel aan op de externe luidspreker, en het andere uiteinde op de **AUDIO OUT**-poort van de ViewBoard.

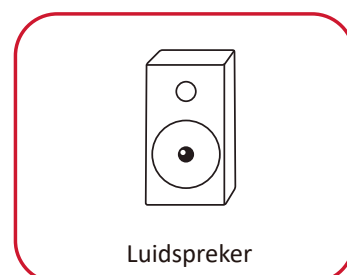

Optionele aansluitingen

De ViewBoard wordt geleverd met een **OPS-sleuf** voor een optionele add-on zoals een slot-in PC (bijv. VPC-25-O).

Installatie Slot-in PC (OPS-sleuf)

1. Verwijder de afdekking van de **OPS-sleuf** van de display.

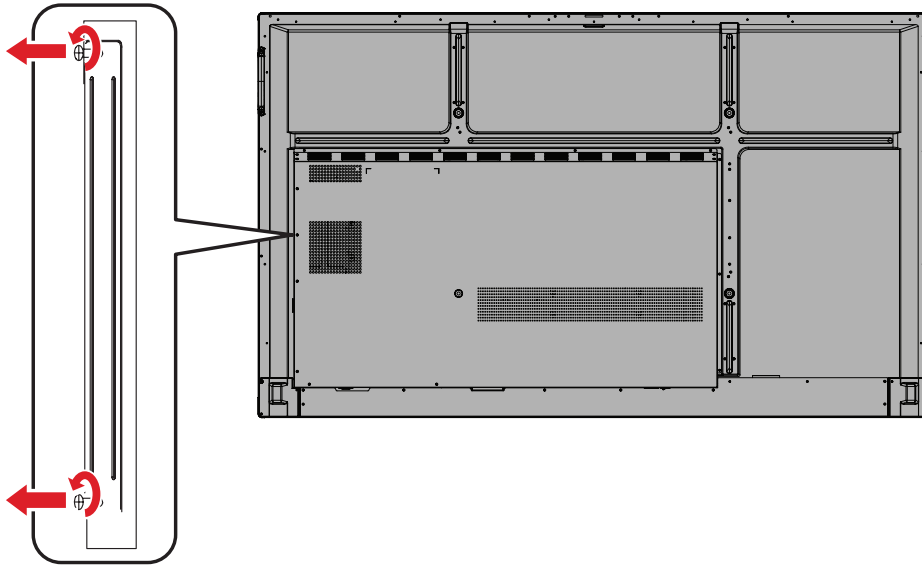

2. Steek de slot-in PC voorzichtig in de **OPS-sleuf** van de display.

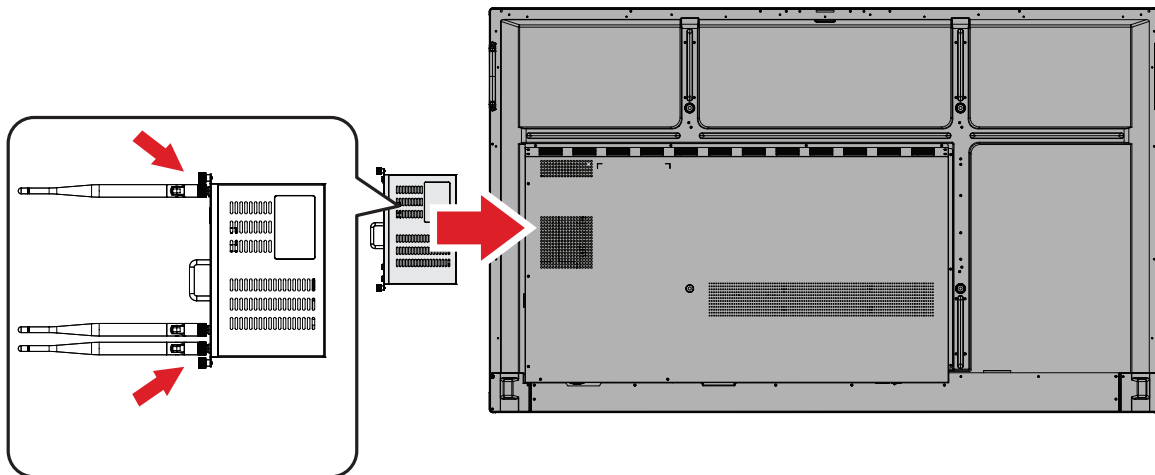

3. Zet de slot-in PC vast aan de display.

Uw ViewBoard gebruiken

Uw ViewBoard in-/uitschakelen

1. Verzeker u ervan dat de voedingskabel verbonden is en in een stopcontact steekt en dat de **stroomschakelaar** in de “AAN”-stand staat.

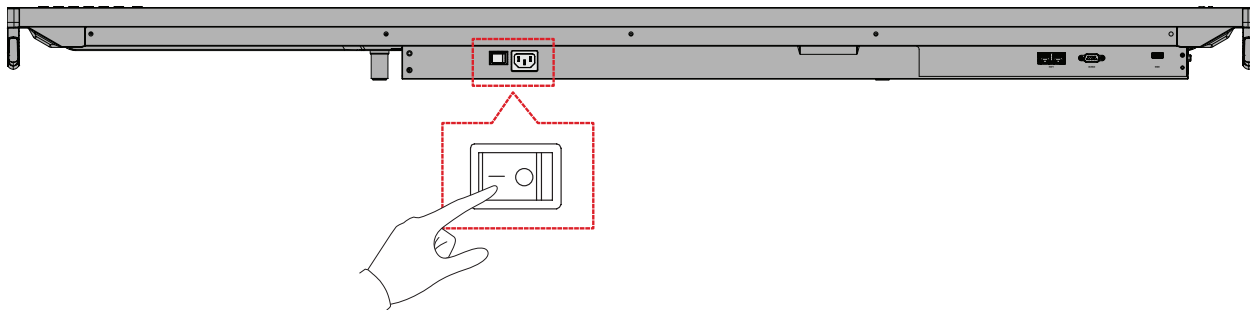

OPMERKING: De AC-voedingsingang en de **stroomschakelaar** bevinden zich onderaan de display.

2. Druk op de **⏻ Aan/uit**-knop om de ViewBoard in te schakelen.

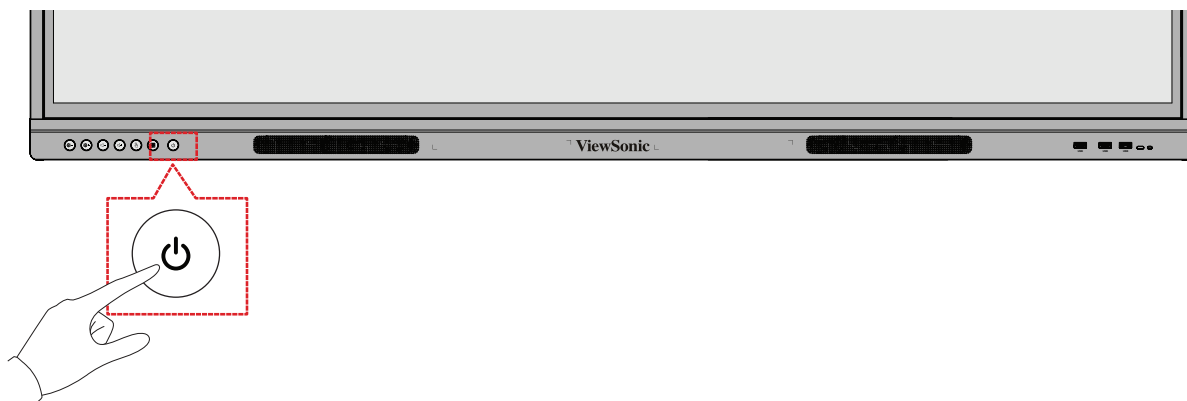

3. Om de ViewBoard uit te schakelen, houdt u de **⏻ Aan/uit**-knop ingedrukt.

OSD-menustructuur

Hoofdmenu	Submenu	Menuoptie	
VGA	H Position (H Positie)	(-/+ , 0-100)	
	V Position (V Positie)	(-/+ , 0-100)	
	Clock (Klok)	(-/+ , 0-100)	
	Clock Phase (Klokfase)	(-/+ , 0-100)	
	Zoom Mode (Zoom modus)	Full (Volledig)	
		Normal (Normaal) (4:3)	
		Real (Werkelijk) (1:1)	
		Dynamic (Dynamisch) (16:9)	
		21:9	
	Auto Adjust (Automatisch afstellen)	OK	
Screen Reset (Reset scherm)	Cancel (Annuleren)		
	Reset (Resetten)		
Input Source (Ingangsbron)	VGA		
	HDMI 1		
	HDMI 2		
	HDMI 3		
	PC		
	Type-C		
WriteAway	Off (Uit)		
	Except PC (OPS) (Behalve PC (OPS))		
	No Signal Input Only (Geen signaalvoer alleen)		
	Black Board Mode (Auto Signal Detection: Off) (Schoolbordmodus (Automatische signaaldetectie: Uit))		

Hoofdmenu	Submenu	Menuoptie
Picture (Afbeelding)	Picture Mode (Afbeeldingsmodus)	Normal (Normaal)
		Dynamic (Dynamisch)
		Soft (Zacht)
		User (Gebruiker)
	Contrast	(-/+ , 0-100)
	Brightness (Helderheid)	(-/+ , 0-100)
	Color (Kleur)	(-/+ , 0-100)
	Tint	(-/+ , 0-100)
	Sharpness (Scherpte)	(-/+ , 0-100)
	Color Temperature (Kleurtemperatuur)	Warm (7500K)
		Normal (Normaal) (9300K)
		Cool (Koel) (10000K)
		User (Gebruiker)
	Noise Reduction (Geluidsreductie)	Off (Uit)
		Low (Laag)
		Medium (Gemiddeld)
		High (Hoog)
	Overscan	Off (Uit)
		On (Aan)
	RGB Range (RGB-bereik)	Full Range (Volledig bereik)
		Limited Range (Beperkt bereik)
		Auto
	Flicker Free (Flikkervrij)	Off (Uit)
		On (Aan)
	Blue Light Filter (Blauwlichtfilter)	(-/+ , 0-100)
	Gamma Set (Gammaset)	Native (Oorspronkelijk)
		2,2
		2,4
Backlight (Indirecte verlichting)	(-/+ , 0-100)	
Picture Reset (Reset beeld)	Cancel (Annuleren)	
	Reset (Resetten)	

Hoofdmenu	Submenu	Menuoptie
Audio	Volume Control (Volumeregeling)	Speaker (Luidspreker)
		Audio Out (Audio-uitgang)
		Sync (Synchronisatie)
	Treble (Hoge tonen)	(-/+ , 0-100)
	Bass (Bas)	(-/+ , 0-100)
	Balance (Balans)	(-/+ , 0-100)
	Volume	(-/+ , 0-100)
	Maximum volume	(-/+ , 0-100)
	Minimum volume	(-/+ , 0-100)
	Mute (Dempen)	Off (Uit)
		On (Aan)
	Audio Out Sync (Synchronisatie audio- uitgang)	Enable (Inschakelen)
		Disable (Uitschakelen)
	Audio Out Volume (Line Out) (Audio-uitgangsvolume (lijn uit))	(-/+ , 0-100)
	Audio Reset (Reset audio)	Cancel (Annuleren)
		Reset (Resetten)

Hoofdmenu	Submenu	Menuoptie		
Time (Tijd)	Off Time (Uitschakeltijd)	Off (Uit)		
		1 hour~24 hours (1 uur~24 uur)		
	Date and Time (Datum en tijd)	Set Date (Stel de datum in)		
		Set Time (Stel de tijd in.)		
		Choose Time Zone (Tijdzone kiezen)		
		Use 24-hour Format (Gebruik 24-uurs formaat)		
	Schedule (Schema)	Schedule List (Schemalijst)		
		Enable (Inschakelen)		
		Start Time (Begintijd)		
		End Time (Eindtijd)		
		Input (Ingang)	HDMI 1	
			HDMI 2	
			HDMI 3	
			PC	
			Type C	
		Day of the Week (Dag van de week)		
	Every Week (Elke week)			
	OSD Turn Off (OSD uitschakelen)	Off (Uit)		
		5/15/30/60 seconds (seconden)		
	Input Information (Ingangsinformatie)	Off (Uit)		
5/10/20/30/60 seconds (seconden)				
Automatic Date & Time (Automatische datum en uur)	Off (Uit)			
	On (Aan)			
Time Reset (Reset tijd)	Cancel (Annuleren)			
	Reset (Resetten)			
About (Over)	Display Information (Display-informatie)	Model Name (Modelnaam)		
		Serial No. (Serienr.)		
		Operation Hours (Bedrijfsuren)		
		SW Version (SW-versie)		

Hoofdmenu	Submenu	Menuoptie		
Advanced Options (Geavanceerde opties)	Saving (Opslaan)	Panel Saving (Paneelbesparing)	Brightness (Helderheid)	Off (Uit) On (Aan)
		Power Save (Energiebesparing)	Mode 1 (Modus 1)	
			Mode 2 (Modus 2)	
			Mode 3 (Modus 3)	
			Mode 4 (Modus 4)	
		Power LED Light (LED-voedingslampje)	Off (Uit)	
			On (Aan)	
	Boot (Opstarten)	Boot On Source (Bron bij opstarten)	HDMI 1	
			HDMI 2	
			HDMI 3	
			PC	
			Type C	
		Boot On Logo (Logo bij opstarten)	Off (Uit)	
			On (Aan)	
	Signal (Signaal)	Auto Signal Detection (Automatische signaaldetectie)	Off (Uit)	
			On (Aan)	
		No Signal Standby (Geen signaal Standby)	Off (Uit)	
			0 min	
			5 min	
			15 min	
			30 min	
	Port (Poort)	HDMI with One Wire (HDMI met CEC-regeling)	Off (default) (Uit (standaard))	
			On (Aan)	
USB Cloning (USB-klonen)		Import (Importereren)		
		Export (Exportereren)		
USB Auto Play (USB automatisch afspelen)		Off (Uit)		
		On (Aan)		

Hoofdmenu	Submenu	Menuoptie	
Advanced Options (Geavanceerde opties)	Others (Andere)	Switch On State (Inschakelstatus)	Power Off (Uitschakelen)
			Forced On (Geforceerd inschakelen)
			Last Status (Laatste status)
		WOL	Off (Uit)
			On (Aan)
		Monitor ID (Monitor-ID)	Monitor ID (Monitor-ID): 1-98
		OSD Language (OSD-taal)	
		Factory Reset (Reset naar fabrieksinstellingen)	Cancel (Annuleren)
			Reset (Resetten)
		Advanced Option Reset (Reset geavanceerde optie)	Cancel (Annuleren)
Reset (Resetten)			
Other Settings (Andere instellingen)	Energy Star	Off (Uit)	
		On (Aan)	
	Light Sensor (Lichtsensoren)	Off (Uit)	
		On (Aan)	
	IP (IP-adres)		
Port (Poort)			
Leave OSD Menu (OSD-menu verlaten)	Leave OSD Menu (OSD-menu verlaten)		

Bediening OSD-menu

Open de instellingen voor **VGA**, **Input Source** (), **WriteAway** (), **Picture (Beeld)**, **Audio**, **Time (Tijd)**, **About (Over)**, **Advanced Options (Geavanceerde opties)** en **Other Settings (Overige instellingen)** via het OSD-menu.



Open het OSD-menu door drukken op **MENU** op de afstandsbediening of de knop **Menu** () op het voorste bedieningspaneel.

VGA

OPMERKING: Alleen voor VGA-ingangsbron.



Item	Beschrijving
H Position (H Positie)	Past de beeldpositie van het scherm horizontaal aan.
V Position (V Positie)	Pas de positie van het schermbeeld verticaal aan.
Clock (Klok)	Pas de frequentie van het pixelkloksignaal aan. Dit is van invloed op de resolutie en vernieuwingsfrequentie.
Clock Phase (Klokfase)	Pas de klokfase aan voor het verbeteren van de helderheid van de display en het vermijden van flikkering.
Zoom Mode (Zoom modus)	Selecteer de beeldverhouding van de display.
Auto Adjust (Automatisch afstellen)	Pas automatisch de positie van het schermbeeld aan.
Screen Reset (Reset scherm)	Reset de scherminstellingen naar de standaard instellingen.

Input Source (Invoerbron)

Selecteer een van de beschikbare invoerbronnen.



WriteAway



Item	Beschrijving
Off (Uit)	De WriteAway-functie uitschakelen.
Except PC (OPS) (Behalve PC (OPS))	Kan worden gebruikt voor alle kanalen, behalve OPS.
No Signal Input Only (Geen signaalinput alleen)	Kan worden gebruikt wanneer er geen signaalinput is.
Black Board Mode (Auto Signal Detection: Off) (Schoolbordmodus (Automatische signaaldetectie: Uit))	Kan worden gebruikt wanneer er geen signaalinput is; automatische detectie wordt uitgeschakeld.

Picture (Afbeelding)

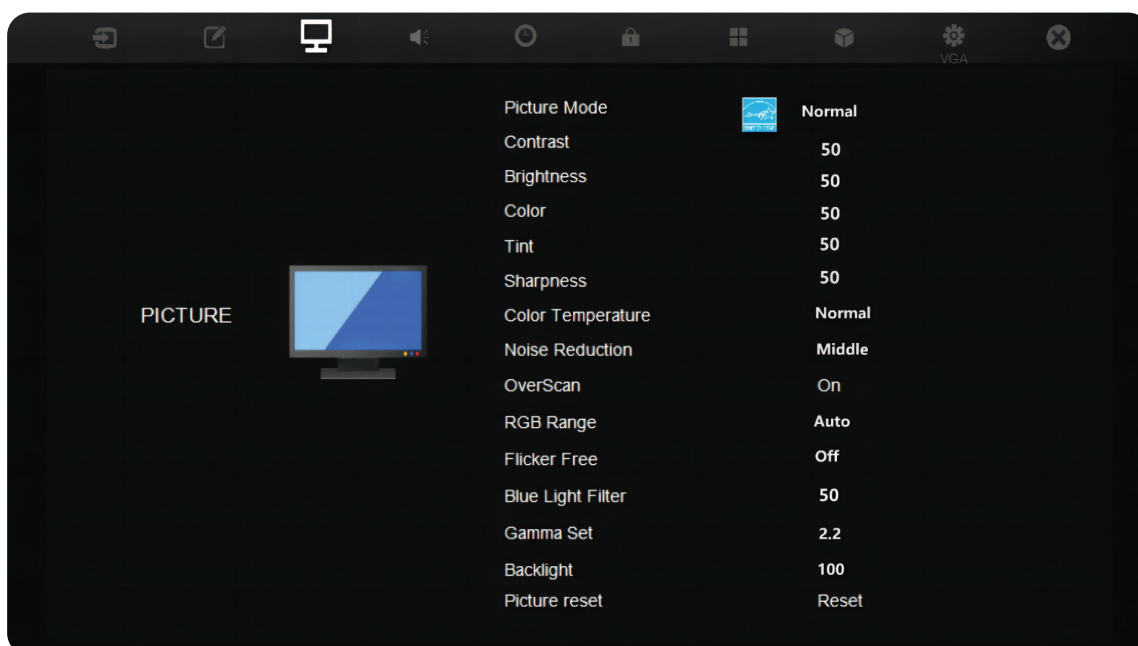

Item	Beschrijving										
Picture Mode (Afbeeldingsmodus)	Selecteer een vooraf gedefinieerde beeldinstelling.										
	<table border="1"> <thead> <tr> <th>Modus</th> <th>Beschrijving</th> </tr> </thead> <tbody> <tr> <td>Normal (Normaal)</td> <td>Standaard beeldmodus.</td> </tr> <tr> <td>Dynamic (Dynamisch)</td> <td>Beeld wordt aangepast overeenkomstig de inhoud op het scherm.</td> </tr> <tr> <td>Soft (Zacht)</td> <td>Een hoog helderheidsniveau met een lager contrastniveau.</td> </tr> <tr> <td>User (Gebruiker)</td> <td>Aangepaste instellingen van gebruiker.</td> </tr> </tbody> </table>	Modus	Beschrijving	Normal (Normaal)	Standaard beeldmodus.	Dynamic (Dynamisch)	Beeld wordt aangepast overeenkomstig de inhoud op het scherm.	Soft (Zacht)	Een hoog helderheidsniveau met een lager contrastniveau.	User (Gebruiker)	Aangepaste instellingen van gebruiker.
	Modus	Beschrijving									
	Normal (Normaal)	Standaard beeldmodus.									
	Dynamic (Dynamisch)	Beeld wordt aangepast overeenkomstig de inhoud op het scherm.									
Soft (Zacht)	Een hoog helderheidsniveau met een lager contrastniveau.										
User (Gebruiker)	Aangepaste instellingen van gebruiker.										
Contrast	Past het verschil aan tussen de beeldachtergrond (zwartniveau) en -voorgond (witniveau). Gebruik dit voor het instellen van het piekwitniveau nadat u de instelling voor Helderheid eerder hebt aangepast aan uw geselecteerde ingang en weergave-omgeving.										
Brightness (Helderheid)	Past het zwartniveau van de achtergrond van het schermbeeld aan. Hoe hoger de waarde, des te helderder het beeld. Lagere waarden leiden tot een donkerder beeld.										
Color (Kleur)	Pas een beeld aan van zwart-wit naar volledig verzadigde kleuren.										
Tint	Hoe hoger de waarde, des te groener het beeld wordt. Hoe lager de waarde, des te roder het beeld wordt.										
Sharpness (Scherpte)	Een hoge waarde leidt tot een scherper beeld; een lage waarde verzacht het beeld.										

Item	Beschrijving										
Color Temperature (Kleurtemperatuur)	<p>Pas de kleurtemperatuurwaarde aan.</p> <table border="1" data-bbox="521 248 1420 573"> <thead> <tr> <th data-bbox="521 248 735 300">Modus</th> <th data-bbox="735 248 1420 300">Beschrijving</th> </tr> </thead> <tbody> <tr> <td data-bbox="521 300 735 351">Warm</td> <td data-bbox="735 300 1420 351">Stel de kleurtemperatuur in op 7500K.</td> </tr> <tr> <td data-bbox="521 351 735 436">Normal (Normaal)</td> <td data-bbox="735 351 1420 436">Stel de kleurtemperatuur in op 9300K.</td> </tr> <tr> <td data-bbox="521 436 735 488">Cool (Koel)</td> <td data-bbox="735 436 1420 488">Stel de kleurtemperatuur in op 10000K.</td> </tr> <tr> <td data-bbox="521 488 735 573">User (Gebruiker)</td> <td data-bbox="735 488 1420 573">Aangepaste instellingen van gebruiker.</td> </tr> </tbody> </table>	Modus	Beschrijving	Warm	Stel de kleurtemperatuur in op 7500K.	Normal (Normaal)	Stel de kleurtemperatuur in op 9300K.	Cool (Koel)	Stel de kleurtemperatuur in op 10000K.	User (Gebruiker)	Aangepaste instellingen van gebruiker.
Modus	Beschrijving										
Warm	Stel de kleurtemperatuur in op 7500K.										
Normal (Normaal)	Stel de kleurtemperatuur in op 9300K.										
Cool (Koel)	Stel de kleurtemperatuur in op 10000K.										
User (Gebruiker)	Aangepaste instellingen van gebruiker.										
Noise Reduction (Geluidsreductie)	<p>Verminder beeldruis en -vervorming.</p>										
Overscan	<p>Vergroot het originele beeld automatisch horizontaal en verticaal naar een gelijke beeldverhouding die het scherm vult.</p>										
RGB Range (RGB-bereik)	<p>Wijzig de kleurformaatopties handmatig volgens het juiste kleurformaatbereik als de kleuren niet correct worden weergegeven.</p>										
Flicker Free (Flikkervrij)	<p>Reduceer of neem flikker van het scherm weg.</p>										
Blue Light Filter (Blauwlichtfilter)	<p>Past de filter aan die blauw licht met hoge energie blokkeert voor een meer comfortabele kijkervaring.</p>										
Gamma Set (Gammaset)	<p>Geeft de relatie weer tussen ingangsbron en beeldhelderheid.</p>										
Backlight (Indirecte verlichting)	<p>Pas de waarde van achtergrondverlichting aan.</p>										
Picture Reset (Reset beeld)	<p>Reset de beeldinstellingen naar de standaard instellingen.</p>										

Audio

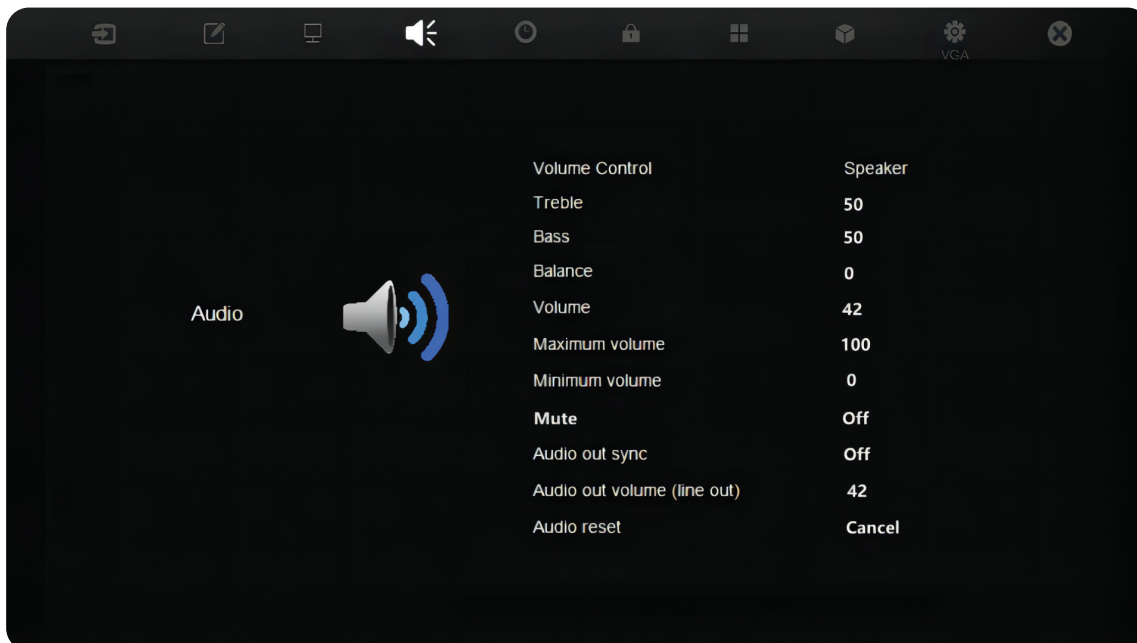

Item	Beschrijving								
Volume Control (Volumeregeling)	Selecteer welk component gelijid heeft en het volume regelt.								
	<table border="1"> <thead> <tr> <th>Modus</th> <th>Beschrijving</th> </tr> </thead> <tbody> <tr> <td>Speaker (Luidspreker)</td> <td>Alleen de luidsprekers van de display hebben geluid en de afstandsbediening regelt het volume van de luidspreker.</td> </tr> <tr> <td>Audio Out (Audio-uitgang)</td> <td>Alleen audio-uitgang heeft geluid en de afstandsbediening regelt het volume van audio-uitgang.</td> </tr> <tr> <td>Sync (Synchronisatie)</td> <td>Zowel de luidspreker als audio-uitgang heeft geluid.</td> </tr> </tbody> </table>	Modus	Beschrijving	Speaker (Luidspreker)	Alleen de luidsprekers van de display hebben geluid en de afstandsbediening regelt het volume van de luidspreker.	Audio Out (Audio-uitgang)	Alleen audio-uitgang heeft geluid en de afstandsbediening regelt het volume van audio-uitgang.	Sync (Synchronisatie)	Zowel de luidspreker als audio-uitgang heeft geluid.
	Modus	Beschrijving							
	Speaker (Luidspreker)	Alleen de luidsprekers van de display hebben geluid en de afstandsbediening regelt het volume van de luidspreker.							
Audio Out (Audio-uitgang)	Alleen audio-uitgang heeft geluid en de afstandsbediening regelt het volume van audio-uitgang.								
Sync (Synchronisatie)	Zowel de luidspreker als audio-uitgang heeft geluid.								
Treble (Hoge tonen)	Verhoog of verlaag het niveau van hoge tonen (hogere geluiden).								
Bass (Bas)	Verhoog of verlaag het niveau van lage tonen (lagere geluiden).								
Balance (Balans)	Pas de balans van de linker/rechter luidspreker aan.								
Volume	Verhoog of verlaag het volume van de display.								
Maximum volume	Stel het maximum volumeniveau van de display in.								
Minimum volume	Stel het minimum volumeniveau van de display in.								
Mute (Dempen)	Schakel dempen aan of uit.								
Audio Out Sync (Synchronisatie audio-uitgang)	Synchroniseer het audio-uitgangsvolume (lijn uit) met de luidsprekers van de display.								
Audio Out Volume (Line Out) (Audio-uitgangsvolume (lijn uit))	Verhoog/verlaag het niveau van het audio-uitgangsvolume.								
Audio Reset (Reset audio)	Reset de audio-instellingen naar de standaard instellingen.								

Time (Tijd)



Item	Beschrijving
Off Timer (Uitschakeltimer)	Stel een tijd in waarop de ViewBoard automatisch wordt uitgeschakeld.
Date and Time (Datum en tijd)	Stel de systeemtijd en het formaat van de ViewBoard in.
Schedule (Schema)	Stel tot zeven verschillende tijdsintervallen in waarin de display actief is.
OSD Turn Off (OSD uitschakelen)	Stel de duur in dat het OSD-menu op het scherm blijft.
Input Information (Ingangsinformatie)	Stel de tijdsduur in dat de ingangsinformatie wordt weergegeven op de display.
Automatic Date & Time (Automatische datum en uur)	Stel automatisch de datum en tijd in.
Time Reset (Reset tijd)	Reset de tijdininstellingen naar de standaard instellingen.

About (Over)

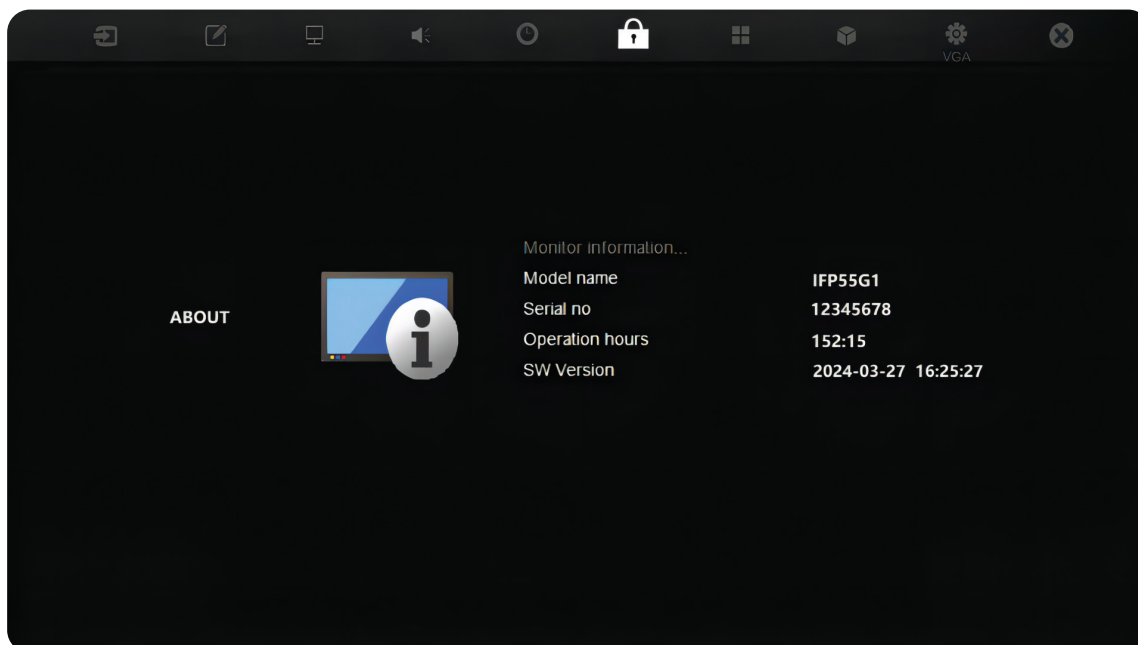

Item	Beschrijving
Display Information (Display-informatie)	Zie informatie over de display: Modelnaam, Serienr., Bedrijfsuren en Softwareversie.

Advanced Options (Geavanceerde opties)

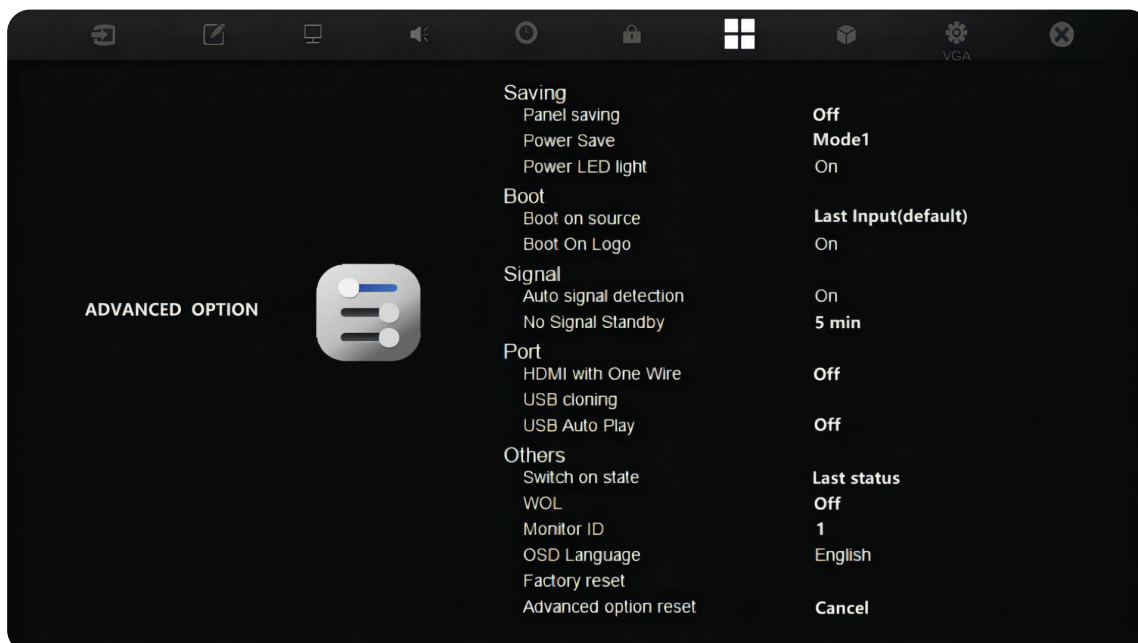

Item	Beschrijving										
Saving (Opslaan)	<p><u>Panel Saving (Paneelbesparing)</u> Indien ingeschakeld, is de helderheid van de display van de ViewBoard beperkt tot 40% van het maximum helderheidsniveau.</p> <p><u>Power Save (Energiebesparing)</u> Selecteer een van de energiebesparingsmodi om energiebesparing in te schakelen.</p> <table border="1"> <thead> <tr> <th>Modus</th> <th>Beschrijving</th> </tr> </thead> <tbody> <tr> <td>Mode 1 (Modus 1)</td> <td>TCP uit, WOL aan.</td> </tr> <tr> <td>Mode 2 (Modus 2)</td> <td>TCP uit, WOL aan, uit slaapstand halen door videosignaal hervatten.</td> </tr> <tr> <td>Mode 3 (Modus 3)</td> <td>TCP aan, WOL uit, uit slaapstand halen door videosignaal hervatten.</td> </tr> <tr> <td>Mode 4 (Modus 4)</td> <td>TCP aan, WOL uit, geen ondersteuning uit slaapstand halen door videosignaal hervatten.</td> </tr> </tbody> </table> <p><u>Power LED Light (LED-voedingslampje)</u> Schakel het voedingsindicatielampje van de ViewBoard aan/uit.</p>	Modus	Beschrijving	Mode 1 (Modus 1)	TCP uit, WOL aan.	Mode 2 (Modus 2)	TCP uit, WOL aan, uit slaapstand halen door videosignaal hervatten.	Mode 3 (Modus 3)	TCP aan, WOL uit, uit slaapstand halen door videosignaal hervatten.	Mode 4 (Modus 4)	TCP aan, WOL uit, geen ondersteuning uit slaapstand halen door videosignaal hervatten.
	Modus	Beschrijving									
	Mode 1 (Modus 1)	TCP uit, WOL aan.									
	Mode 2 (Modus 2)	TCP uit, WOL aan, uit slaapstand halen door videosignaal hervatten.									
	Mode 3 (Modus 3)	TCP aan, WOL uit, uit slaapstand halen door videosignaal hervatten.									
Mode 4 (Modus 4)	TCP aan, WOL uit, geen ondersteuning uit slaapstand halen door videosignaal hervatten.										
Boot (Opstarten)	<p><u>Boot On Source (Bron bij opstarten)</u> Selecteer welke ingangsbron te gebruiken wanneer de Viewboard wordt ingeschakeld.</p> <p><u>Boot On Logo (Logo bij opstarten)</u> Selecteer een opstartlogo om weer te geven wanneer de ViewBoard wordt gestart.</p>										

Item	Beschrijving								
<p>Signal (Signaal)</p>	<p><u>Auto Signal Detection (Automatische signaaldetectie)</u> Schakel in om ingangsbronnen automatisch te detecteren en ze weer te geven.</p> <p><u>No Signal Standby (Geen signaal Standby)</u> Schakel in om naar Stand-by-modus te gaan wanneer er geen ingangsbron wordt gedetecteerd.</p>								
<p>Port (Poort)</p>	<p><u>HDMI with One Wire (HDMI met CEC-regeling)</u> Indien AAN, dan is HDMI CEC ingeschakeld. HDMI CEC synchroniseert inschakelen/uitschakelen van apparaat via HDMI-verbinding.</p> <p><u>USB Cloning (USB-klonen)</u> Importeer/exporteer OSD-instellingen naar een USB-opslagapparaat.</p> <p><u>USB Auto Play (USB automatisch afspelen)</u> Indien ingeschakeld, kopieert de ViewBoard mediabestanden van een extern opslagapparaat (bijv. USB-stick) naar de interne opslag om de mediabestanden vervolgens automatisch af te spelen.</p>								
<p>Others (Andere)</p>	<p><u>Switch On State (Inschakelstatus)</u> Selecteer de status van de display voor de volgende keer dat het stroomsnoer wordt aangesloten op een stopcontact.</p> <table border="1" data-bbox="437 1032 1455 1391"> <thead> <tr> <th data-bbox="437 1032 687 1084">Modus</th> <th data-bbox="687 1032 1455 1084">Beschrijving</th> </tr> </thead> <tbody> <tr> <td data-bbox="437 1084 687 1178">Power Off (Uitschakelen)</td> <td data-bbox="687 1084 1455 1178">De ViewBoard blijft UIT wanneer het stroomsnoer wordt aangesloten.</td> </tr> <tr> <td data-bbox="437 1178 687 1301">Forced On (Geforceerd inschakelen)</td> <td data-bbox="687 1178 1455 1301">De ViewBoard gaat AAN wanneer het stroomsnoer wordt aangesloten.</td> </tr> <tr> <td data-bbox="437 1301 687 1391">Last Status (Laatste status)</td> <td data-bbox="687 1301 1455 1391">De display keert terug naar de vorige stroomstatus.</td> </tr> </tbody> </table> <p><u>WOL (Wake On LAN)</u> Indien ingeschakeld, wordt de ViewBoard automatisch ingeschakeld na het aansluiten van een LAN-kabel wanneer het scherm is uitgeschakeld.</p> <p><u>Monitor ID (Monitor-ID)</u> Wijs een nummer toe om de display op afstand te bedienen met RS-232.</p> <p>OPMERKING: Het nummerbereik is: 1~98; 99 is voorbehouden voor "Alle displays".</p> <p><u>OSD Language (OSD-taal)</u> Stel de gewenste taal voor de ViewBoard in.</p> <p><u>Factory Reset (Reset naar fabrieksinstellingen)</u> Reset alle instellingen van het OSD-menu naar standaard instellingen.</p> <p><u>Advanced Options Reset (Reset geavanceerde opties)</u> Reset de instellingen van de geavanceerde opties naar de standaard instellingen.</p>	Modus	Beschrijving	Power Off (Uitschakelen)	De ViewBoard blijft UIT wanneer het stroomsnoer wordt aangesloten.	Forced On (Geforceerd inschakelen)	De ViewBoard gaat AAN wanneer het stroomsnoer wordt aangesloten.	Last Status (Laatste status)	De display keert terug naar de vorige stroomstatus.
Modus	Beschrijving								
Power Off (Uitschakelen)	De ViewBoard blijft UIT wanneer het stroomsnoer wordt aangesloten.								
Forced On (Geforceerd inschakelen)	De ViewBoard gaat AAN wanneer het stroomsnoer wordt aangesloten.								
Last Status (Laatste status)	De display keert terug naar de vorige stroomstatus.								

Other Settings (Andere instellingen)

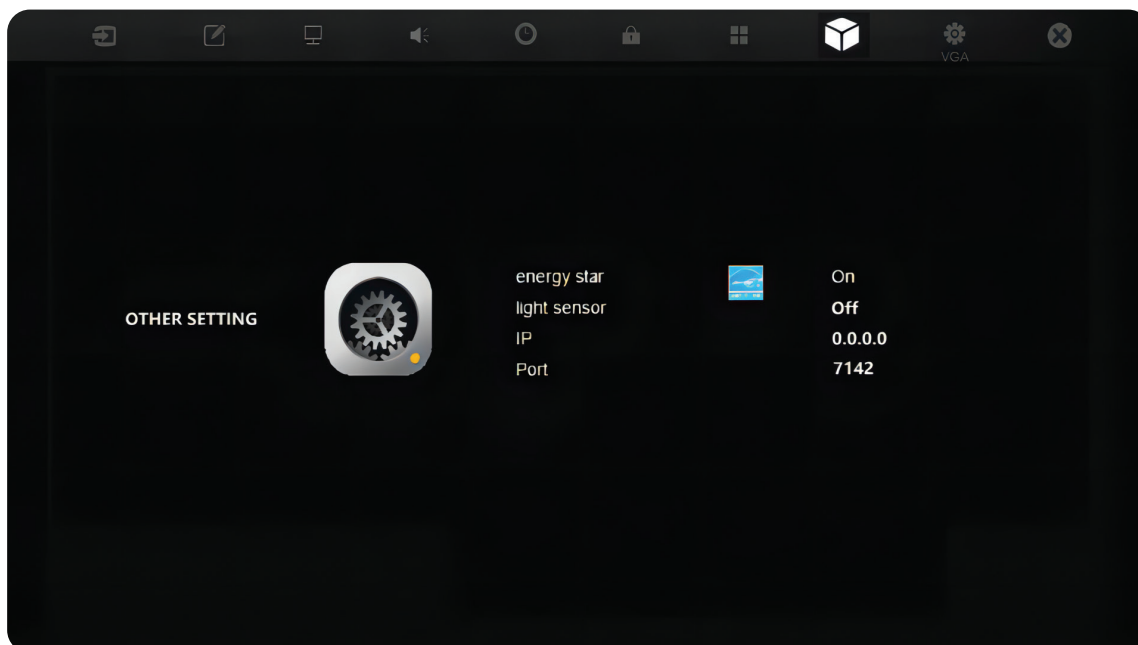

Item	Beschrijving
Energy Star	Schakel Energy Star aan of uit.
Light Sensor (Lichtsensor)	Schakel de lichtsensor aan of uit.
IP (IP-adres)	Bekijk het huidige IP-adres.
Port (Poort)	Bekijk het huidige poortnummer.

Leave OSD Menu (OSD-menu verlaten)

Sluit het OSD-menu af.

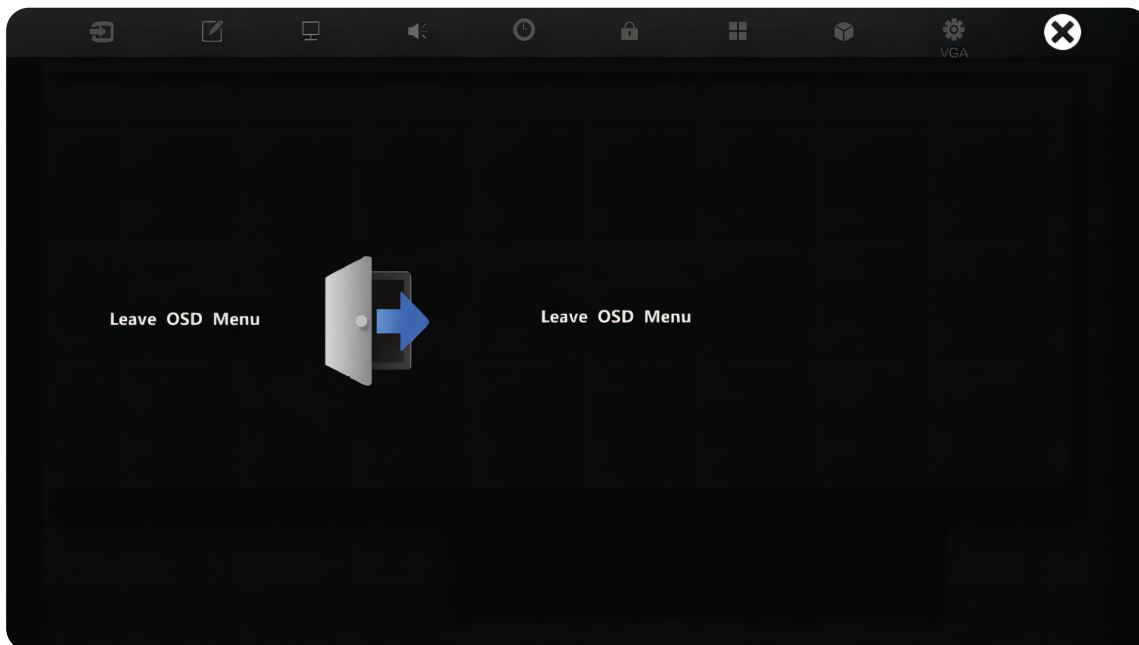

Low Blue Light Filter and Eye Health (Het Weinig blauw licht-filter en gezondheid van de ogen)

Het filter voor weinig blauw licht blokkeert hoogenenergetisch blauw licht voor een comfortabelere kijkervaring.

Pauses berekenen

Als u langere tijd naar schermen kijkt, is het raadzaam om regelmatig een pauze te nemen tijdens het kijken. Na één (1) uur ononderbroken kijken is het raadzaam om korte pauzes van ten minste 10 minuten te nemen.

Kortere, frequentere pauzes zijn over het algemeen beter dan langere, minder frequente pauzes.

Scherpstelmoeheid (regel van 202020)

Voor het reduceren van vermoeide ogen door constant kijken naar het scherm, moet u ten minste elke 20 minuten wegstijgen van het scherm en staren naar een ver object (op ten minste 20 voet) gedurende ten minste 20 seconden.

Kijken naar verre objecten

Tijdens het nemen van pauzes kunnen gebruikers de vermoeidheid van de ogen en droogheid verder tegengaan door zich te concentreren op objecten die verder weg zijn gedurende 1015 seconden, en vervolgens staren naar iets dichtbij gedurende 1015 seconden. Herhaal dit tot 10 keer. Deze oefening reduceert het risico dat het vermogen van uw ogen om scherp te stellen wordt “vergrendeld” na langdurig computerwerk.

Oog- en nekoefeningen

Oogoefeningen

Oogoefeningen kunnen helpen om oogvermoeidheid te minimaliseren. Rol uw ogen langzaam naar links, rechts, omhoog en omlaag. Herhaal dit zo vaak als nodig.

Oefeningen voor de ogen

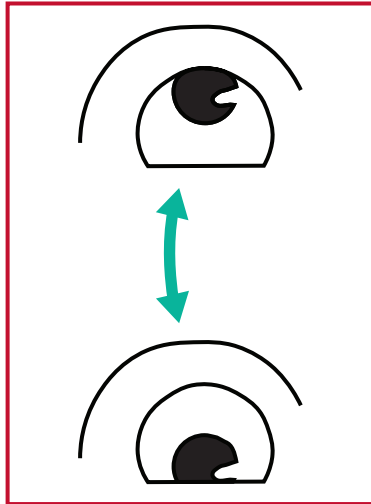

(1) Houd het lichaam en het hoofd rechtop. Beweeg de ogen omhoog zodat u naar het plafond kijkt, en vervolgens omlaag zodat u naar de vloer kijkt.

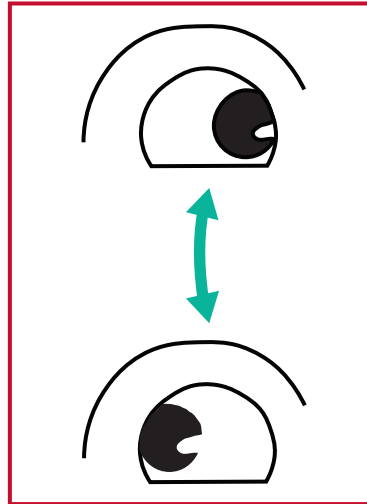

(2) Beweeg de ogen langzaam naar links en rechts om te kijken naar objecten aan de twee zijden.

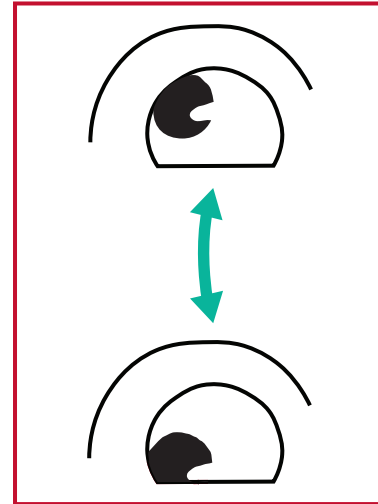

(3) Beweeg de ogen om te kijken naar objecten in de richting rechtsboven en vervolgens de richting rechtsonder. Herhaal voor de richtingen linksboven en linksonder.

Nekoefeningen

Nekoefeningen kunnen ook helpen oogvermoeidheid te minimaliseren. Ontspan uw armen en laat ze langs uw lichaam hangen, buig iets naar voren om de nek te strekken, draai uw hoofd naar rechts en naar links. Herhaal dit zo vaak als nodig.

RS-232 Protocol

Dit document beschrijft de specificaties van de hardware-interface en de software-protocollen van de RS232 interface-communicatie tussen ViewSonic LFD en de PC of andere controle-eenheden met het RS232-protocol.

Het protocol heeft drie commandosecties:

- Setfunctie
- Getfunctie
- Afstandsbediening pass-through-modus

OPMERKING: Onderaan stelt "PC" alle controle-eenheden voor die het RS-232-protocolcommando kunnen verzenden of ontvangen

Beschrijving

RS-232 Hardware-specificatie

ViewSonic LFD-communicatiepoort aan de achterkant:

1. Connectortype: DSUB 9-Pin Mannelijk (vrouwelijk of 3,5 mm ronde connector)
2. Gebruik van crossover (null-modem)-kabel voor verbinding
3. Pintoewijzing:

Mannelijk DSUB 9-Pin
(bij voorkeur)

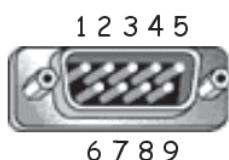

Vrouwelijk DSUB 9-Pin

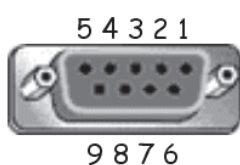

3,5 mm ronde connector
(alternatief in geval van
beperkte ruimte)



Pin #	Signaal	Opmerking
1	NC	
2	RXD	Invoer naar de display
3	TXD	Uitvoer van de display
4	NC	
5	GND	
6	NC	
7	NC	
8	NC	
9	NC	
kader	GND	

Item	Signaal	Opmerking
Tip	TXD	Uitvoer van de display
Ring	RXD	Invoer naar de display
Mouw	GND	

LAN Hardware-specificatie

ViewSonic LFD-communicatiepoort aan de achterkant:

1. Connectortype: 8P8C RJ45
2. Pintoewijzing:

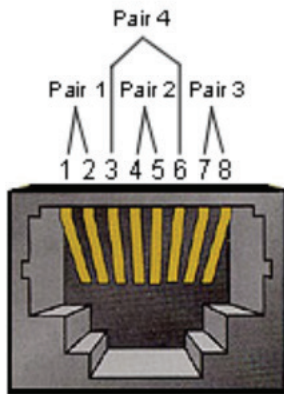

Pin #	Signaal	Opmerking
1	TX+	Uitvoer van de display
2	TX-	Uitvoer van de display
3	RX+	Invoer naar de display
4	BI_D3+	Voor 1G-geval
5	BI_D3-	Voor 1G-geval
6	RX-	Invoer naar de display
7	BI_D4+	Voor 1G-geval
8	BI_D4-	Voor 1G-geval
kader	GND	

RS-232-Communicatie-instellingen

- Selectie baudsnelheid: 9600bps (vast)
- Databits: 8 bits (vast)
- Pariteit: Geen (vast)
- Stopbits: 1 (vast)

LAN-Communicatie-instellingen

Type:	Ethernet
Protocol:	TCP/IP
Poort:	7142
WOL-poort:	9 (vast) voor UDP
Cross subnet:	Nee
Aanmeldgegevens:	Nee

Commandoboodschap referentie

PC zend een pakket naar LFD gevolgd door "CR". Elke keer dat de PC een controlecommando stuurt naar de Display zal deze antwoorden als volgt:

1. Als de boodschap volledig is weergegeven zal het "+" (02Bh) sturen gevolgd door "CR" (00Dh)
2. Als de boodschap onvolledig is weergegeven zal het "-" (02Dh) sturen gevolgd door "CR" (00Dh)

Appendix

Specificaties

Item	Categorie	Specificaties			
Model	P/N	IFP55G1	IFP65G1	IFP75G1	IFP86G1
	Nr.	VS19763	VS19764	VS19765	VS19766
Scherm	Formaat	55"	65"	75"	86"
	Weergavegebied (mm)	1209,6 (H) x 680,4 (V)	1428,48 (H) x 803,52 (V)	1649,66 (H) x 927,94 (V)	1895,04 (H) x 1065,96 (V)
	Oppervlakte-behandeling	Antireflectie (Haze 25%), harde coating (3H)			
	Helderheid	350 nits (Typisch)	400 nits (Typisch)	400 nits (Typisch)	400 nits (Typisch)
	Eigen resolutie	3840 x 2160 (UHD)			
	Raakpunt	Windows OS: 40 punten; Android: 20 punten			
Ingangssignaal		3 x HDMI (HDCP 1.4/2.2; CEC; ARC)			
		1 x VGA			
		1 x Audio-ingang (3,5 mm)			
		1 x RS-232			
		1 x USB C Type (DP v. 1.2; PD 65W; Touch; Data; USB 2.0)			
		2 x USB Type A (2.0)			
		4 x USB Type A (3.0)			
		2 x USB Type B (3.0)			
		1 x RJ45 (LAN-ingang)			
Uitgangssignaal		1 x Audio-uitgang (3,5 mm)			
		1 x RJ45 (LAN-uitgang)			
Netwerk	LAN	10M/100M/1000M (voor ViewBoard) 10M/100M (voor USB C-type) 10M/100M/1000M (voor Slot-in PC)			
PC-sleuf		1 x OPS met 80 pinnen			
Luidsprekeruitgang		2 x 10W luidspreker			
RS-232		RS-232 Communicatie			
Stroom	Voltage	100V-240V AC 50/60Hz			
Bedrijfsomstandigheden	Temperatuur	32° F tot 104° F (0° C tot 40° C)			
	Vochtigheid	20%~80% niet-condenserend			
	Hoogte	≤ 5.000 m			
Opslagomstandigheden	Temperatuur	14° F tot 140° F (-10° C tot 60° C)			
	Vochtigheid	10%~80% niet-condenserend			
	Hoogte	≤ 5.000 m			

Item	Categorie	Specificaties			
Afmetingen	Fysiek (mm)	1262,5 x 770 x 85,7	1488 x 896,5 x 85,5	1708 x 1020 x 85,7	1957 x 1160 x 85,7
	Fysiek (in)	49,7" x 30,3" x 3,37"	58,6" x 35,3" x 3,4"	67,2" x 40,2" x 3,4"	77,0" x 45,7" x 3,4"
Gewicht	Fysiek (kg)	26,90 kg	36,95 kg	49,60 kg	62,35 kg
	Fysiek (lbs)	59,30 lbs	81,46 lbs	109,35 lbs	137,46 lbs
Energieverbruik	Aan (Energy Star)	90,23 W	103,8 W	110,82 W	154,89 W
	Uit	< 0,5W	< 0,5W	< 0,5W	< 0,5W

OPMERKING: Specificaties van het product zijn onderhevig aan wijziging zonder voorafgaande kennisgeving.

Timingmodi display

HDMI

Resolutie	Refresh Rate (@)
640 x 480	60 Hz
720 x 400	70 Hz
800 x 600	56, 60 Hz
1024 x 768	60 Hz
1280 x 768	60 Hz
1280 x 800	60 Hz
1280 x 960	60 Hz
1280 x 1024	60 Hz
1360 x 768	60 Hz
1440 x 900	60 Hz
1680 x 1050	60 Hz
1920 x 1080	60 Hz
3840 x 2160	24, 25, 30, 50, 60 Hz

USB C-type

Resolutie	Refresh Rate (@)
640 x 480	60 Hz
720 x 400	70 Hz
800 x 600	56, 60 Hz
1024 x 768	60 Hz
1280 x 768	60 Hz
1280 x 800	60 Hz
1280 x 960	60 Hz
1280 x 1024	60 Hz
1360 x 768	60 Hz
1440 x 900	60 Hz
1680 x 1050	60 Hz
1920 x 1080	60 Hz
3840 x 2160	24, 25, 30, 50, 60 Hz

VGA

Resolutie	Refresh Rate (@)
640 x 480	60 Hz
800 x 600	56, 60 Hz
1024 x 768	60 Hz
1280 x 768	60 Hz
1280 x 800	60 Hz
1280 x 960	60 Hz
1280 x 1024	60 Hz
1360 x 768	60 Hz
1680 x 1050	60 Hz
1920 x 1080	60 Hz

Probleemoplossing

Deze sectie beschrijft een aantal veel voorkomende problemen die u kan ondervinden als u het ViewBoard gebruikt.

Probleem	Mogelijke oplossingen
De afstandsbediening werkt niet	<ol style="list-style-type: none">1. Kijk na of er iets in de weg staat van de ontvanger van de afstandsbediening.2. Kijk na of de batterijen in de afstandsbediening correct geplaatst zijn.3. Kijk na of de batterijen moeten worden vervangen.
De eenheid valt plots uit	<ol style="list-style-type: none">1. Kijk na of de slaapstand is geactiveerd.2. Kijk na of de stroom is uitgevallen in uw zone.3. Zet de display aan en kijk of er een probleem is met het signaal en controleer het systeem.

PC-modus

Probleem	Mogelijke oplossingen
Geen PC-signaal	<ol style="list-style-type: none">1. Kijk de instellingen van de display na.2. Kijk de resolutie van de display na.3. Corrigeer de Hs & Vs (synchronisatie)-instellingen met het OSD-menu.
Achtergrondstrepen	<ol style="list-style-type: none">1. Kies bijstellen van audio.2. Stel de klok en fase juist in.
Niet-ondersteund formaat	<ol style="list-style-type: none">1. Kies bijstellen van audio.2. Stel de instellingen van de klok en de fase juist in.

Touch-functie

Probleem	Mogelijke oplossingen
De touch-functie werkt niet	<ol style="list-style-type: none">1. Kijk na dat de drivers correct werden geïnstalleerd.2. Installeer de driver(s) opnieuw.3. Kijk de instellingen na en corrigeer.4. Kijk na of de touchpen correct werkt.

De video werkt niet naar behoren

Probleem	Mogelijke oplossingen
Geen beeld/klank	<ol style="list-style-type: none">1. Kijk de voedingstoestand na.2. Kijk de signaalkabel na.3. Kijk na of de interne PC juist is geïnstalleerd.
Het beeld is wazig of verschijnt en verdwijnt	<ol style="list-style-type: none">1. Kijk de signaalkabel na.2. Kijk na of er andere elektronische toestellen het signaal onderbreken.
Beeld van lage kwaliteit	<ol style="list-style-type: none">1. Stel het kleurensignaal, de helderheid en het contrast juist af in het menu.2. Kijk de signaalkabel na.

De audio werkt niet naar behoren

Probleem	Mogelijke oplossingen
Geen klank	<ol style="list-style-type: none">1. Druk op de mute-knop.2. Stel het volume bij.3. Kijk de audiokabel na.
Er werkt maar een luidspreker	<ol style="list-style-type: none">1. Stel de geluidsbalans bij in het menu.2. Kijk de instellingen van de klank op het controlepaneel van de computer na.3. Kijk de audiokabel na.

Onderhoud

Algemene voorzorgsmaatregelen

- Verzeker u ervan dat het apparaat uitstaat en dat de voedingskabel niet in het stopcontact steekt.
- Spuit of giet nooit vloeistof rechtstreeks op het scherm of de behuizing.
- Gebruik het apparaat voorzichtig want een donker apparaat laat krassen makkelijker zien dan een lichtgekleurd apparaat.
- Gebruik het systeem niet gedurende een lange periode.

Het scherm reinigen

- Veeg het scherm schoon met een propere, zachte, vezelvrije doek. Hiermee worden stof en andere deeltjes verwijderd.
- Als het scherm nog steeds niet schoon is, kunt u een kleine hoeveelheid glasreiniger (niet op ammoniak of alcohol gebaseerd) aanbrengen op een propere, zachte, vezelvrije doek en het scherm schoonvegen.

De behuizing reinigen

- Gebruik een zachte, droge doek.
- Als de behuizing nog niet schoon is, kunt u een kleine hoeveelheid niet-schurend schoonmaakproduct (niet op ammoniak of alcohol gebaseerd) aanbrengen op een propere, zachte, vezelvrije doek en het oppervlak schoonvegen.

Disclaimer

- ViewSonic® raadt het gebruik af van ammoniak of op alcohol gebaseerde reinigingsproducten voor het scherm of de behuizing. Sommige chemische schoonmaakmiddelen kunnen het scherm en/of het omhulsel beschadigen.
- ViewSonic® zal niet aansprakelijk zijn voor schade die voortvloeit uit het gebruik van op ammoniak of alcohol gebaseerde reinigingsproducten.

OPMERKING: Als er condensatie verschijnt tussen het glas en het paneel moet de display aan blijven staan tot het vocht verdwijnt.

Reglementaire en veiligheidsinformatie

Nalevingsinformatie

Deze sectie gaat over alle verwante vereisten en verklaringen met betrekking tot regelgevingen. Bevestigde overeenkomende toepassingen zullen verwijzen naar naamplaatjes en relevante markeringen op het apparaat.

FCC-nalevingsverklaring

Dit apparaat voldoet aan Deel 15 van de FCC-voorschriften. Gebruik is onderworpen aan de volgende twee voorwaarden: (1) dit apparaat mag geen schadelijke ruis veroorzaken en (2) dit apparaat dient ontvangen ruis te accepteren, inclusief ruis die ongewenste werking kan veroorzaken. Dit apparaat werd getest en voldoet aan de beperkingen voor een klasse B digitaal apparaat, conform deel 15 van de FCC-voorschriften.

Deze eisen zijn opgesteld om een redelijke bescherming te bieden tegen schadelijke interferentie bij gebruik in een woning. Dit apparaat genereert, gebruikt en kan radiofrequente energie afgeven, en indien het niet geïnstalleerd en gebruikt wordt conform de instructies, kan het schadelijke ruis veroorzaken aan radiocommunicatie. Er kan echter geen garantie worden gegeven dat bepaalde installaties storingsvrij zullen functioneren. Als dit apparaat toch schadelijke storingen veroorzaakt in de radio- of televisieontvangst, wat kan worden vastgesteld door het apparaat uit en in te schakelen, wordt de gebruiker aangemoedigd te proberen de storing op te lossen met een of meer van de volgende maatregelen:

- Wijzig de richting van de ontvangstantenne of verplaats de antenne.
- Vergroot de afstand tussen apparatuur en ontvanger.
- Sluit de apparatuur aan op een stopcontact van een andere stroomkring dan waarop de ontvanger is aangesloten.
- Raadpleeg de leverancier of een ervaren radio/tv-technicus voor hulp.

Waarschuwing: Alle wijzigingen of aanpassingen die niet uitdrukkelijk zijn goedgekeurd door de partij die verantwoordelijk is voor de naleving, kunnen de bevoegdheid van de gebruiker om het apparaat te bedienen nietig verklaren.

Verklaring voor Canadese bedrijven

CAN ICES-003(B) / NMB-003(B)

CE-verklaring van conformiteit voor Europese landen



Het apparaat voldoet aan de EMC-richtlijn 2014/30/EU en de Laagspanningsrichtlijn 2014/35/EU.

De volgende informatie is uitsluitend voor EU-lidstaten:

De markering aan de rechterzijde is in overeenstemming met de richtlijn 2012/19/EU (WEEE) voor Afval van elektrische en elektronische apparatuur. De markering geeft aan dat het VERBODEN is de apparatuur als ongesorteerd gemeentelijk afval te verwijderen, maar dat er moet worden gebruik gemaakt van de teruggave- en inzamelsystemen in overeenstemming met de lokale wetgeving.



Verklaring van RoHS2-naleving

Dit product werd ontworpen en geproduceerd in overeenstemming met Richtlijn 2011/65/EU van het Europese parlement en de Raad voor de beperking van het gebruik van bepaalde gevaarlijke bestanddelen in elektrische en elektronische apparatuur (RoHS2-richtlijn) en wordt verondersteld te voldoen aan de maximale concentratiewaarden die door het Europese Comité voor technische aanpassingen (TAC) zijn vastgesteld, zoals hieronder weergegeven:

Bestanddeel	Aanbevolen maximale concentratie	Huidige concentratie
Lood (Pb)	0,1%	< 0,1%
Kwik (Hg)	0,1%	< 0,1%
Cadmium (Cd)	0,01%	< 0,01%
Zeswaardig chroom (Cr ⁶⁺)	0,1%	< 0,1%
Polybroombifenylen (PBB)	0,1%	< 0,1%
Polybroomdifenylethers (PBDE)	0,1%	< 0,1%
Bis (2-ethylhexyl) ftalaat (DEHP)	0,1%	< 0,1%
Benzylbutylftalaat (BBP)	0,1%	< 0,1%
Dibutylftalaat (DBP)	0,1%	< 0,1%
Diisobutylftalaat (DIBP)	0,1%	< 0,1%

Bepaalde bestanddelen van producten, zoals hierboven vermeld, zijn vrijgesteld onder de Annex III van de RoHS2-richtlijnen zoals hieronder omschreven:

- Koperlegering die maximum 4% lood per gewicht bevat.
- Lood in soldeerapparaten met hoge smelttemperatuur (d.w.z. op lood gebaseerde legeringen die voor 85% of meer van het gewicht lood bevatten).
- Elektrische en elektronische componenten die ander lood in glas of keramiek bevat dan diëlektrische keramiek in condensatoren, bijv. piëzoelektronische apparaten of in glas of composiet met keramische matrix.
- Lood in diëlektrische keramiek in condensators voor een nominale spanning van 125 V AC of 250 V DC of hoger.

Verklaring van ENERGY STAR

ENERGY STAR is een vrijwillig programma van het milieubeschermingsagentschap van de V.S. dat bedrijven en personen helpt geld te besparen en ons klimaat te beschermen met betere energie-efficiëntie. Producten die de ENERGY STAR krijgen voorkomen broeikasgassen door te beantwoorden aan strikte criteria voor energie-efficiëntie of vereisten opgelegd door het milieuagentschap van de V.S.

Als een partner van ENERGY STAR heeft ViewSonic het voornemen de richtlijnen van Energy Star op te volgen en al zijn gecertificeerde modellen en ENERGY STAR-logo te geven.

Het volgende logo verschijnt op alle modellen gecertificeerd door ENERGY STAR:



OPMERKING: De inrichting voor stroomgebruik reduceren het energieverbruik merkkelijk als het product niet wordt gebruikt. De stroominrichting laat toe dat het apparaat automatisch op lager verbruik schakelt in "slaap"-modus na een bepaalde periode van inactiviteit. En de stroominrichting gaat ook in slaapmodus of Uit-modus binnen de 5 minuten nadat het werd afgekoppeld van een host-computer. Merk op dat elke wijziging in energie-instellingen een hoger verbruik tot gevolg zal hebben.

Beperking van gevaarlijke stoffen in India

Verklaring over de beperking van gevaarlijke stoffen (India). Dit product voldoet aan de "India E-waste Rule 2011" en verbiedt het gebruik van lood, kwik, zeswaardig chroom, polybroombifenylen en polybroomdifenylethers in concentraties die hoger zijn dan 0,1 gewicht % en 0,01 gewicht % voor cadmium, behalve voor de vrijstellingen die zijn bepaald in schema 2 van het voorschrift.

Productverwijdering aan het einde van zijn levensduur

ViewSonic® respecteert het milieu en zet zich in om groen te werken en te leven. Bedankt om deel uit te maken van een slimmere, groenere computerwereld. Raadpleeg de website van ViewSonic® voor meer informatie.

USA & Canada:

<https://www.viewsonic.com/us/go-green-with-viewsonic>

Europa:

<https://www.viewsonic.com/eu/go-green-with-viewsonic>

Taiwan:

<https://recycle.moenv.gov.tw/>

voor EU-gebruikers: neem contact op met ons als u enige problemen op het vlak van veiligheid/ongevallen met dit product ondervindt:

ViewSonic Europe Limited



Haaksbergweg 75
1101 BR Amsterdam
Netherlands



+31 (0) 650608655



EPREL@viewsoniceurope.com



<https://www.viewsonic.com/eu/>

Copyright-informatie

Copyright© ViewSonic® Corporation, 2024. Alle rechten voorbehouden.

Macintosh en Power Macintosh zijn gedeponeerde handelsmerken van Apple Inc.

Microsoft, Windows en het Windows-logo zijn gedeponeerde handelsmerken van Microsoft Corporation in de Verenigde Staten en andere landen.

ViewSonic® en het logo met de drie vogels zijn gedeponeerde handelsmerken van ViewSonic® Corporation.

VESA is een gedeponeerd handelsmerk van de Video Electronics Standards Association. DPMS, DisplayPort en DDC zijn handelsmerken van VESA.

ENERGY STAR® is een gedeponeerd handelsmerk van het Amerikaanse EPA (Environmental Protection Agency).

Als partner van ENERGY STAR® heeft ViewSonic® Corporation vastgesteld dat dit product voldoet aan de richtlijnen van ENERGY STAR® met betrekking tot energiezuinigheid.

Afwijzing van aansprakelijkheid: ViewSonic® Corporation zal niet aansprakelijk zijn voor technische of publicatiefouten of -weglatingen in dit document, noch voor incidentele of gevolgschade die voortvloeit uit de levering van dit materiaal of uit de prestaties of het gebruik van dit product.

Met het oog op een voortdurende productverbetering, behoudt ViewSonic® Corporation zich het recht voor de productspecificaties te wijzigen zonder kennisgeving. De informatie in dit document kan wijzigen zonder kennisgeving.

Geen enkel deel van dit document mag worden gekopieerd, gereproduceerd of verzonden via enig middel of voor elk doel, zonder de voorafgaande schriftelijke toestemming van ViewSonic® Corporation.

Klantendienst

Raadpleeg de onderstaande tabel of neem contact op met uw leverancier voor technische ondersteuning of productservice.

OPMERKING: U zult het serienummer van het product nodig hebben.

Land/Regio	Website	Land/Regio	Website
Regio Azië en Stille Oceaan & Afrika			
Australia	www.viewsonic.com/au/	Bangladesh	www.viewsonic.com/bd/
中国 (China)	www.viewsonic.com.cn	香港 (繁體中文)	www.viewsonic.com/hk/
Hong Kong (English)	www.viewsonic.com/hk-en/	India	www.viewsonic.com/in/
Indonesia	www.viewsonic.com/id/	Israel	www.viewsonic.com/il/
日本 (Japan)	www.viewsonic.com/jp/	Korea	www.viewsonic.com/kr/
Malaysia	www.viewsonic.com/my/	Middle East	www.viewsonic.com/me/
Myanmar	www.viewsonic.com/mm/	Nepal	www.viewsonic.com/np/
New Zealand	www.viewsonic.com/nz/	Pakistan	www.viewsonic.com/pk/
Philippines	www.viewsonic.com/ph/	Singapore	www.viewsonic.com/sg/
臺灣 (Taiwan)	www.viewsonic.com/tw/	ประเทศไทย	www.viewsonic.com/th/
Việt Nam	www.viewsonic.com/vn/	South Africa & Mauritius	www.viewsonic.com/za/
Amerika			
United States	www.viewsonic.com/us	Canada	www.viewsonic.com/us
Latin America	www.viewsonic.com/la		
Europa			
Europe	www.viewsonic.com/eu/	France	www.viewsonic.com/fr/
Deutschland	www.viewsonic.com/de/	Қазақстан	www.viewsonic.com/kz/
Россия	www.viewsonic.com/ru/	España	www.viewsonic.com/es/
Türkiye	www.viewsonic.com/tr/	Україна	www.viewsonic.com/ua/
United Kingdom	www.viewsonic.com/uk/		

Beperkte garantie

ViewSonic® Smart White Board

Wat deze garantie dekt:

ViewSonic® garandeert dat haar producten tijdens de garantieperiode vrij zijn van defecten in materiaal en vakmanschap. Als een product tijdens de garantieperiode gebreken vertoont in materiaal of vakmanschap, zal ViewSonic®, volgens eigen voorkeur en als uw enig verhaal, het product repareren of vervangen door een soortgelijk product. Het vervangingsproduct of de vervangingsonderdelen kunnen opgeknapte of opnieuw geproduceerde onderdelen of componenten zijn. De reparatie of het vervangende apparaat of onderdelen of componenten zullen worden gedekt door de tijd die resteert op de originele beperkte garantie van de klant en de garantieperiode wordt niet verlengd. ViewSonic® biedt geen garantie voor software van derden, ongeacht of deze bij het product is geleverd of door de klant is geïnstalleerd, voor de installatie van niet toegelaten hardwareonderdelen en componenten (bijv. projectorlampen). (Raadpleeg de sectie: “Wat de garantie uitsluit en niet dekt).

Wie wordt beschermd door de garantie?

deze garantie is alleen geldig voor de eerste koper-consument.

Wat de garantie uitsluit en niet dekt:

- Elk product waarop het serienummer onleesbaar is vervormd, gewijzigd of verwijderd.
- Schade, slijtage of defect die voortvloeit uit:
 - » Ongevallen, misbruik, verwaarlozing, bliksem of andere natuurrampen, onbevoegde productwijzigingen of het niet naleven van de instructies die bij het product zijn geleverd.
 - » Reparaties of pogingen tot reparaties door personen die niet gemachtigd zijn door ViewSonic®.
 - » Schade aan of verlies van programma's, gegevens of verwisselbare opslagmedia.
 - » Normale slijtage.
 - » Verwijdering of installatie van het product.
- Software- of gegevensverlies die optreedt tijdens de reparatie of vervanging.
- Elke schade aan het product dat is veroorzaakt tijdens de verzending.
- Externe oorzaken, zoals stroomschommelingen of -storingen.

- Het gebruik van accessoires of onderdelen die niet voldoen aan de specificaties van ViewSonic.
- Als de eigenaar geen periodiek productonderhoud uitvoert zoals vermeld in de handleiding.
- Elke andere oorzaak die niet verwant is met een productdefect.
- Schade die is veroorzaakt door statische (niet-bewegende) beelden die langere perioden worden weergegeven (ook schaduwbeeld genoemd).
- Software - Alle software van derden die bij het product is geleverd of door de klant is geïnstalleerd.
- Hardware/Accessoires/Onderdelen/Componenten – Installatie van niet-toegelaten hardware, accessoires, verbruiksproducten of componenten (bijv. projectorlampen).
- Schade aan of misbruik van de coating op het oppervlak van het scherm door een verkeerde reiniging zoals beschreven in de producthandleiding.
- Kosten voor de verwijdering, installatie en de installatieservice, met inbegrip van het aan de wand monteren van het product.

Service aanvragen:

- Neem contact op met de klantendienst van ViewSonic® (zie pagina “Klantenservice”) voor informatie over het ontvangen van service onder garantie. U zult het serienummer van uw product moeten opgeven.
- Om van de service onder garantie te genieten, wordt u gevraagd de volgende zaken te leveren: (a) het originele gedateerde aankoopbewijs, (b) uw naam, (c) uw adres, (d) een beschrijving van het probleem en (e) het serienummer van het product.
- Neem of verzend het product franco in de originele doos naar een erkend ViewSonic®-servicecentrum of ViewSonic® zelf.
- Voor extra informatie of voor de naam van een ViewSonic®-servicecentrum in de buurt, moet u contact opnemen met ViewSonic®.

Beperking van impliciete garanties:

Er zijn geen garanties, expliciet of impliciet, die meer bieden dan de beschrijving in dit document, met inbegrip van de impliciete garantie op verkoopbaarheid of geschiktheid voor een bepaald doel.

Uitsluiting van schade:

De aansprakelijkheid van ViewSonic is beperkt tot de kosten voor de reparatie of vervanging van het product. ViewSonic® zal niet aansprakelijk zijn voor:

- Schade aan andere eigendom die is veroorzaakt door defecten aan het product, schade veroorzaakt door storing, verlies van gebruik, tijdverlies of winstderving, verlies van zakelijke kansen, verlies van goodwill, onderbreking van zakelijke relaties of ander commercieel verlies, zelfs als ViewSonic op de hoogte werd gebracht van de mogelijkheid van dergelijke schade.
- Elke andere schade, ongeacht om het gaat over incidentele schade, gevolgschade of andere schade.
- Elke aanspraak ten opzichte van de klant door een andere partij.
- Reparaties of pogingen tot reparaties door personen die niet gemachtigd zijn door ViewSonic®.

Toepassing van nationale wetgeving:

Deze garantie verleent u specifieke wettelijke rechten en u kunt ook andere rechten hebben die kunnen variëren afhankelijk van het land waarin u woont. Sommige landen staan geen beperkingen toe op impliciete garantie en/of verbieden de uitsluiting of beperking van incidentele of gevolgschade, zodat de bovenstaande beperkingen en uitsluitingen mogelijk niet van toepassing zijn op u.

Verkoop buiten de V.S.A. en Canada:

Voor garantie-informatie over en service voor ViewSonic®-producten die buiten de V.S.A. en Canada zijn verkocht, kunt u contact opnemen met ViewSonic® of uw lokale ViewSonic®-dealer.

De garantietermijn voor dit product op het vasteland van China (Hongkong, Macao en Taiwan niet inbegrepen) valt onder de voorwaarden en bepalingen van de onderhoudsgarantiekaart.

Voor gebruikers in Europa en Rusland, zijn volledige details van de garantietermijn te vinden op: <http://www.viewsonic.com/eu/> onder "Support/Warranty Information".



ViewSonic®