

IFP33/IFP33-G 系列

商用觸控顯示器 使用指南



重要：請詳閱本使用指南瞭解如何以安全的方式安裝和使用產品，以及如何註冊產品以滿足未來需求。本使用指南中包含的保固資訊，將描述 ViewSonic® Corporation 提供的有限保固範圍，在我們的網站 <http://www.viewsonic.com> 上也可以找到這些資訊。網站為英文版，您也可以使用網站的地區選擇方塊選擇特定語言。

型號 VS19493 | VS19494 | VS19495

P/N: IFP6533 | IFP7533 | IFP8633 | IFP6533-G | IFP7533-G | IFP8633-G

感謝您選擇 ViewSonic®

ViewSonic® 作為領先全球的視覺解決方案供應商，致力於超越全球對技術進化、創新和簡單性的期望。在 ViewSonic®，相信我們的產品有可能對世界造成正面影響，而我們有信心，您將對所選擇的 ViewSonic® 產品感到滿意。

再次感謝您選擇 ViewSonic® ！

安全注意事項

開始使用裝置前，請先閱讀以下**安全注意事項**。

- 請將本使用指南放在安全的地方，以便日後參考。
- 請閱讀所有警告並遵守所有指示。
- 請勿在靠近水的地方使用裝置。為降低火災或觸電的風險，請勿讓裝置受潮。
- 切勿拆下後蓋。本顯示器包含高電壓零件。如果加以觸摸，可能會受重傷。
- 請避免讓裝置受陽光直射或暴露在其他持續熱源下。
- 請勿安裝於接近熱源的地方，例如散熱器、暖氣機、火爐或其他可能使裝置溫度升高至危險水準的裝置（包括擴大機）。
- 請使用柔軟的乾布清潔外殼。如需更多資訊，請參閱「維護」一節。
- 移動裝置時，小心別讓裝置掉落或撞到任何東西。
- 請勿將裝置放在不平穩的平面上。裝置可能會傾倒，導致人員受傷或裝置故障。
- 請勿在裝置或連接線上放置任何重物。
- 如果冒煙、出現異音或異味，請立即關閉裝置並聯絡經銷商或 ViewSonic®。繼續使用裝置很危險。
- 本裝置是配備 LED 背光的顯示器，適合一般辦公室使用。
- 請勿嘗試規避極化或接地插頭的安全設計。極化插頭具有兩個寬度不一的插片。接地插頭具有兩個插片及第三支接地接腳。較寬的扁平插腳和接地插腳是確保安全之用，如果插頭無法插入插座，請取得轉接器，勿嘗試強行將插頭插入插座。
- 連接至電源插座時，請勿拆除接地插腳。請確保接地插腳不被拆除。
- 請避免讓電源線受到踩踏或擠壓，尤其是插頭以及電源線與設備的連接處。請確保電源插座位於設備附近，以便使用。
- 僅限使用製造商規定的附件／配件。
- 若使用推車，移動推車／設備組合時請務必小心，以免翻覆導致人員受傷。
- 如果長時間不使用裝置，請將電源插頭從 AC 插座上拔下。
- 請將裝置放在通風良好的區域。請勿將任何會阻礙散熱的物品放在裝置上。

» 警告使用者：

這是乙類的資訊產品，在居住的環境中使用時，可能會造成射頻干擾，在這種情況下，使用者會被要求採取某些適當的對策。除正常操作外，不能不當移除電源。

(1). 使用30分鐘請休息10分鐘。

(2). 2歲以下幼兒不看螢幕，2歲以上每天看螢幕不要超過1小時。

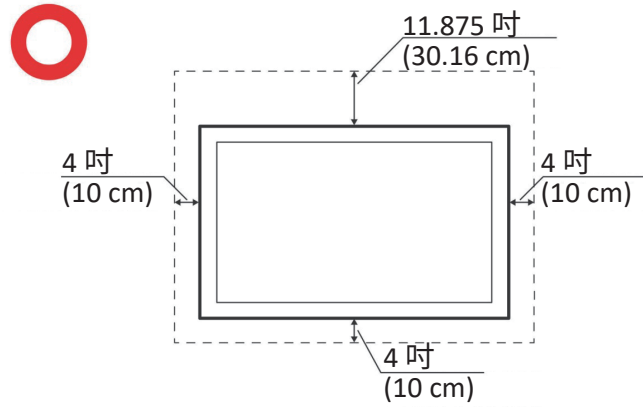
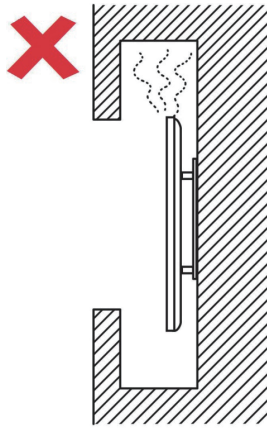

- 維修作業應交由合格的專業人員執行。裝置有任何損壞時，將需要維修，例如：
 - » 電源線或插頭損壞
 - » 液體濺到裝置上或物體掉入裝置中
 - » 裝置受潮
 - » 裝置無法正常運作或摔落

目錄

安全注意事項	3
介紹	9
包裝內容物	9
壁掛套件規格 (VESA)	10
IFP6533	10
IFP7533	11
IFP8633	12
產品概述	13
IFP6533	13
IFP7533	14
IFP8633	15
控制面板和前 I/O	16
I/O 面板	17
遙控器	18
使用手勢	22
建立連接	24
連接外部裝置和觸控連接	24
Type C 連接	24
HDMI 連接	24
VGA 連接	25
RS-232 連接	26
USB 和網路連接	27
媒體播放器連接	28
音訊連接	29
音訊輸入	29
音訊輸出	29
SPDIF 連接	30
視訊輸出連接	31

使用 ViewBoard	32
開啟／關閉 ViewBoard.....	32
初始啟動設定	33
工具列	35
控制列	41
螢幕顯示 (OSD) 選 - 一般設定	44
Input Settings (輸入設定)	45
Display Settings (顯示設定)	47
Audio Settings (音訊設定)	50
低藍光濾光片與眼睛健康	52
設定 - 嵌入式播放器	54
Network & Internet (網路與網際網路)	54
File (檔案分享)	62
Display (顯示)	64
Preference (偏好設定)	68
Input Source (輸入來源)	77
Apps (應用程式)	80
System (系統)	83

嵌入式應用程式和設定	91
myViewBoard Display	91
myViewBoard Live	92
myViewBoard Manager	93
myViewBoard Record	94
myViewBoard Whiteboard	95
ViewBoard Cast	98
從 Windows、Macbook、Chrome 裝置投射發送端	99
從行動裝置投射發送端：以 iOS 為基礎 (iPhone、iPad)、和以 Android 作業系統為基礎的手機／平板電腦	100
從支援註釋的行動裝置投出	101
其他預設應用程式	102
Chromium.....	102
資料夾.....	103
OfficeSuite.....	105
畫面鎖定.....	106
vSweeper.....	107
RS-232 通訊協定	108
說明.....	108
RS-232 硬體規格.....	108
LAN 硬體規格	109
RS232 通訊設定.....	109
LAN 通訊設定	109
指令訊息參考	109
通訊協定	110
Set 函式清單.....	110
Get 函式清單	118
遙控傳遞模式.....	125

附錄	128
規格	128
顯示模式	130
VGA 模式	130
HDMI 模式	130
疑難排解	131
維護	133
一般注意事項	133
清潔螢幕	133
清潔外殼	133
法規和服務資訊	134
法規符合性資訊	134
FCC 符合性聲明	134
加拿大工業部聲明	134
CE 歐洲國家聲明	134
限用物質含有情況標示	135
ENERGY STAR 聲明	136
印度危害物質限制	136
產品壽命結束時的產品棄置	136
版權聲明	137
客戶服務	138
有限保固	139

介紹

包裝內容物

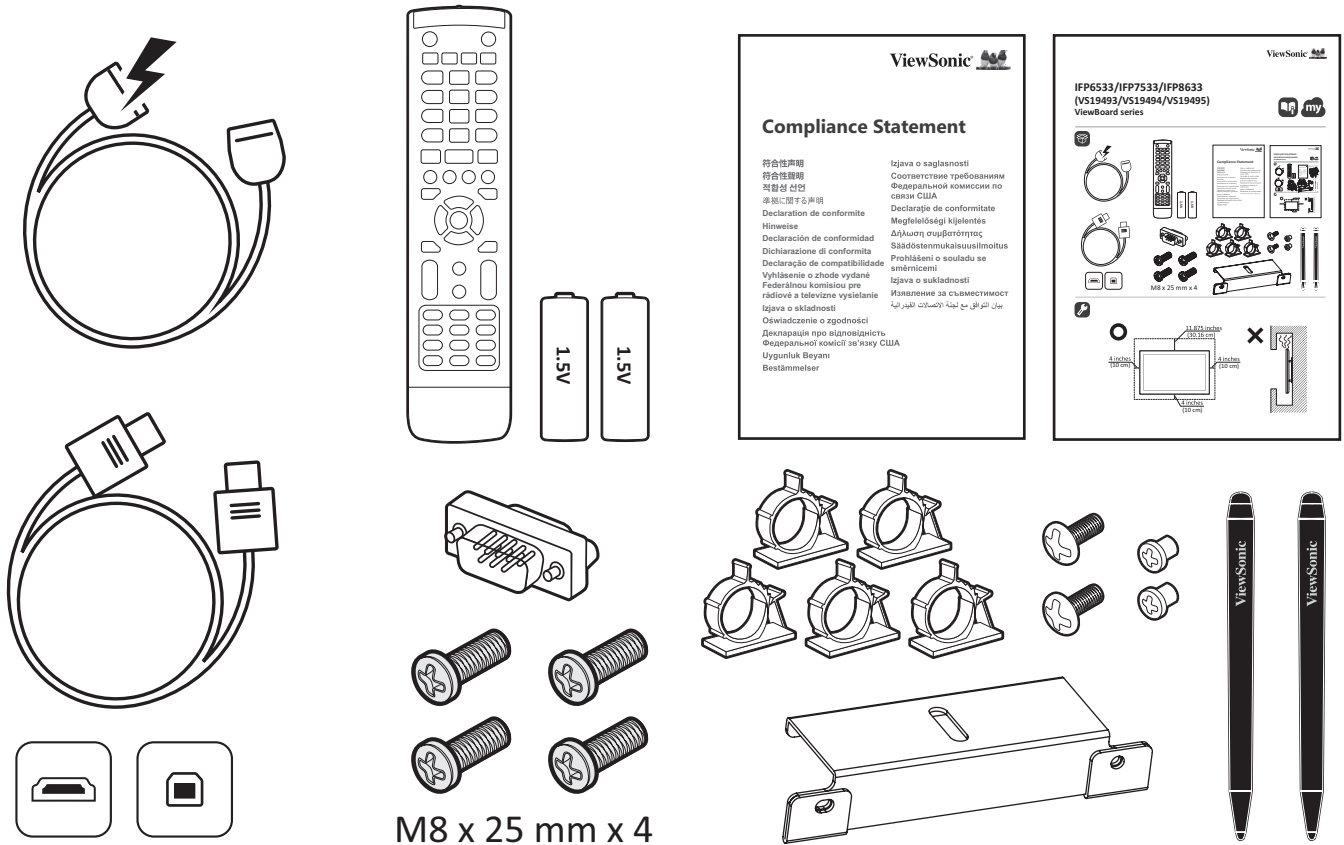

- 電源線 (3 m)
- 遙控器
- AAA 電池
- USB 觸控線 (3 m)
- 觸控筆 x 2 (VP-PEN-009)
- 快速入門手冊
- 符合性聲明
- RS-232 轉接線
- 線夾 x 5
- 相機板
- 螺絲 x 8
- HDMI 線 (3 m)

備註： 包裝中隨附的電源線和視訊線可能因國家而異。如需更多資訊，請聯絡當地經銷商。

壁掛套件規格 (VESA)

備註：請依照壁掛架安裝指南中的說明，安裝壁掛架或可動安裝托架。若要安裝至其他建築材料，請聯繫當地經銷商。

IFP6533

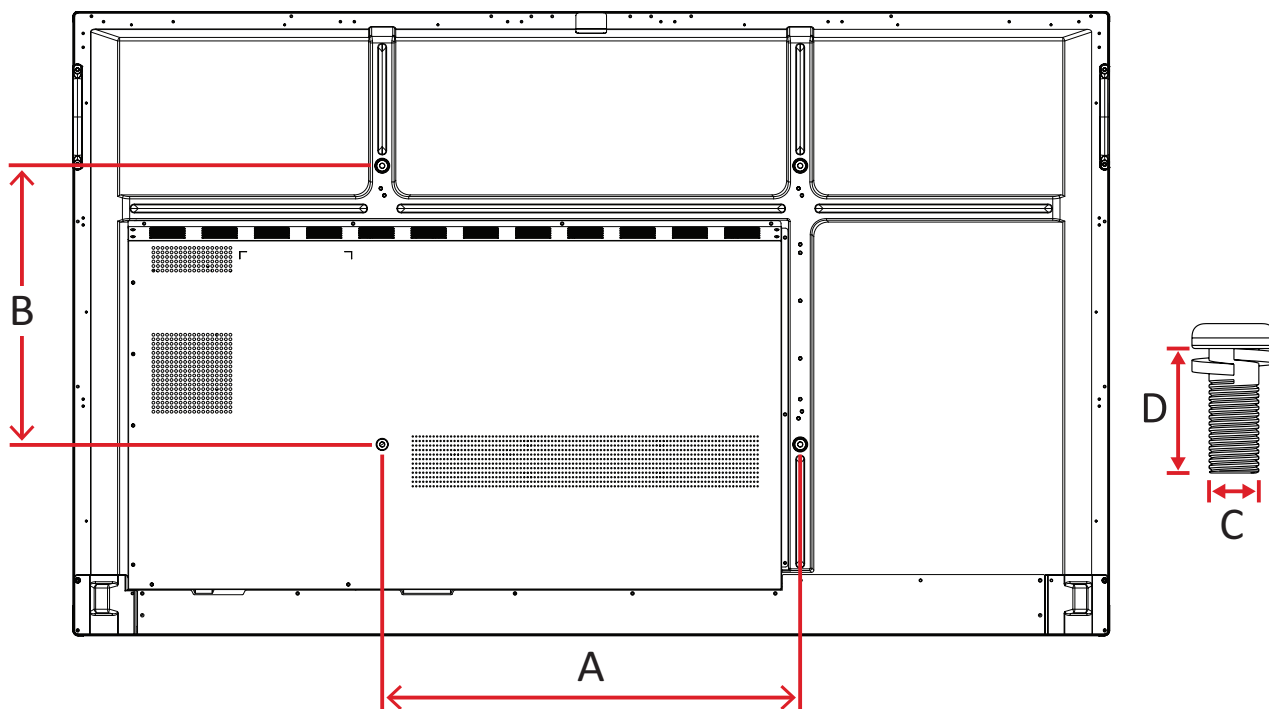

型號	VESA 規格(A x B)	標準螺絲 (C x D)	數量
IFP6533- 65"	600 x 400 mm	M8 x 25 mm	4

備註：請勿使用比標準尺寸長的螺絲，否則可能導致顯示器內部損壞。

IFP7533

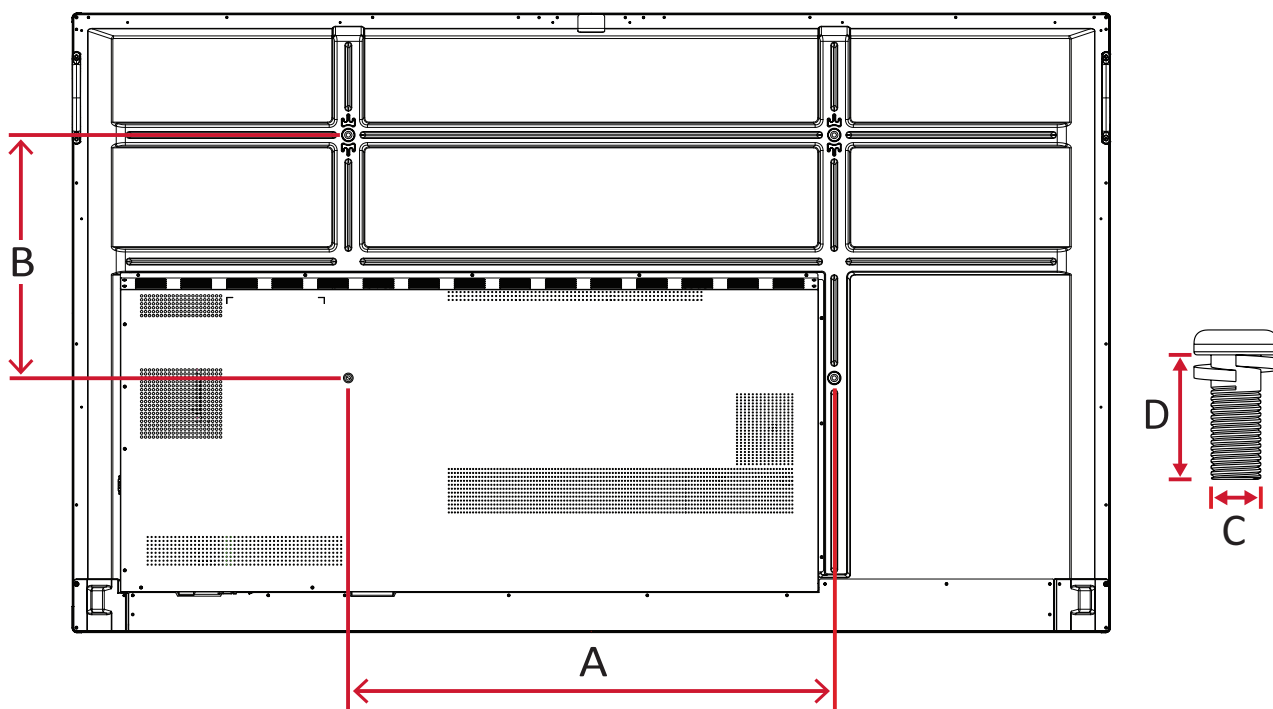

型號	VESA 規格(A x B)	標準螺絲 (C x D)	數量
IFP7533 - 75"	800 x 400 mm	M8 x 25 mm	4

備註： 請勿使用比標準尺寸長的螺絲，否則可能導致顯示器內部損壞。

IFP8633

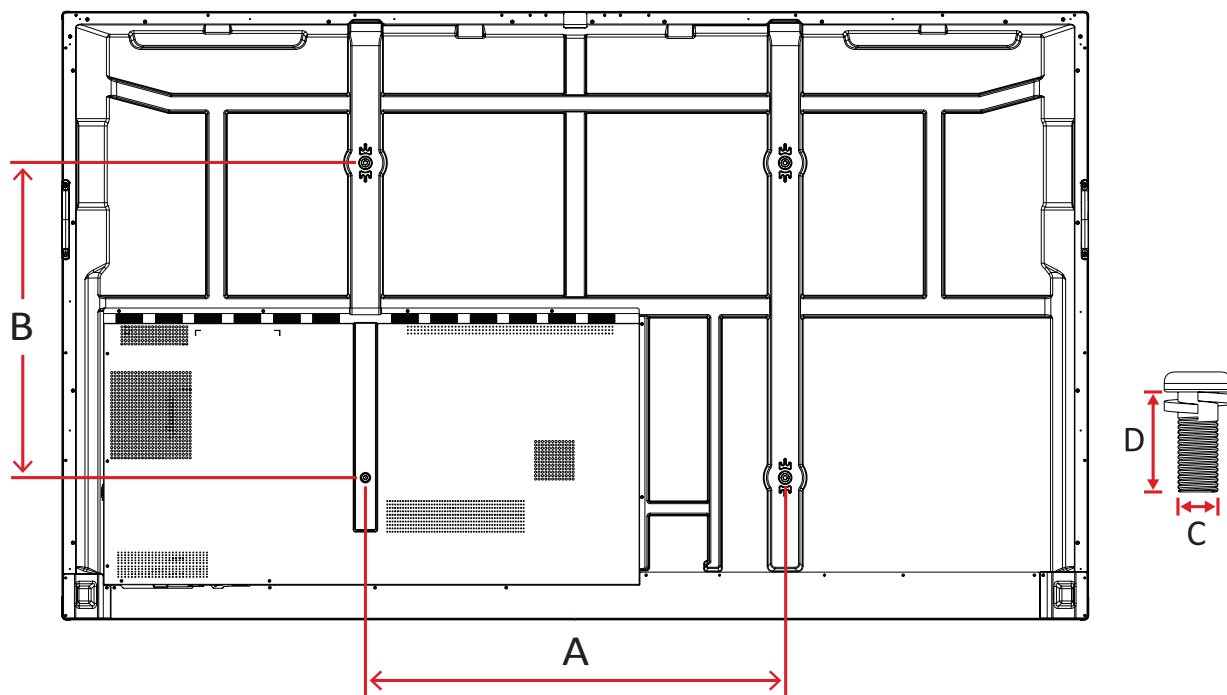

型號	VESA 規格(A x B)	標準螺絲 (C x D)	數量
IFP8633 - 86"	800 x 600 mm	M8 x 25 mm	4

備註： 請勿使用比標準尺寸長的螺絲，否則可能導致顯示器內部損壞。

產品概述

IFP6533

前面板



控制面板和前 I/O

後面板

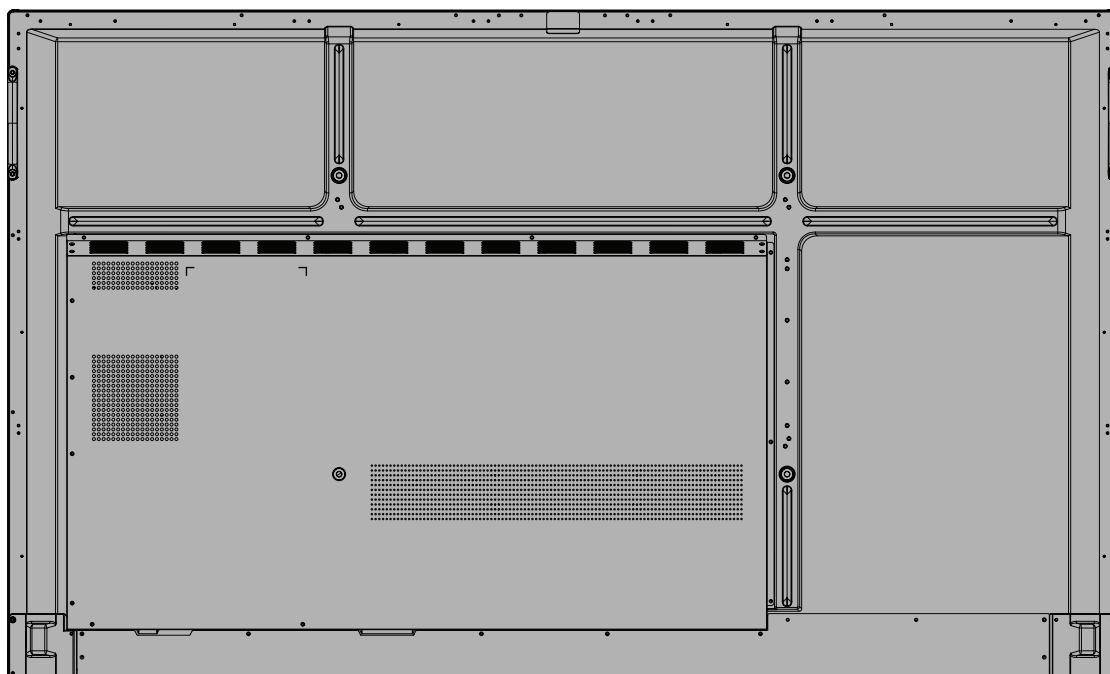

IFP7533

前面板



控制面板和前 I/O

後面板

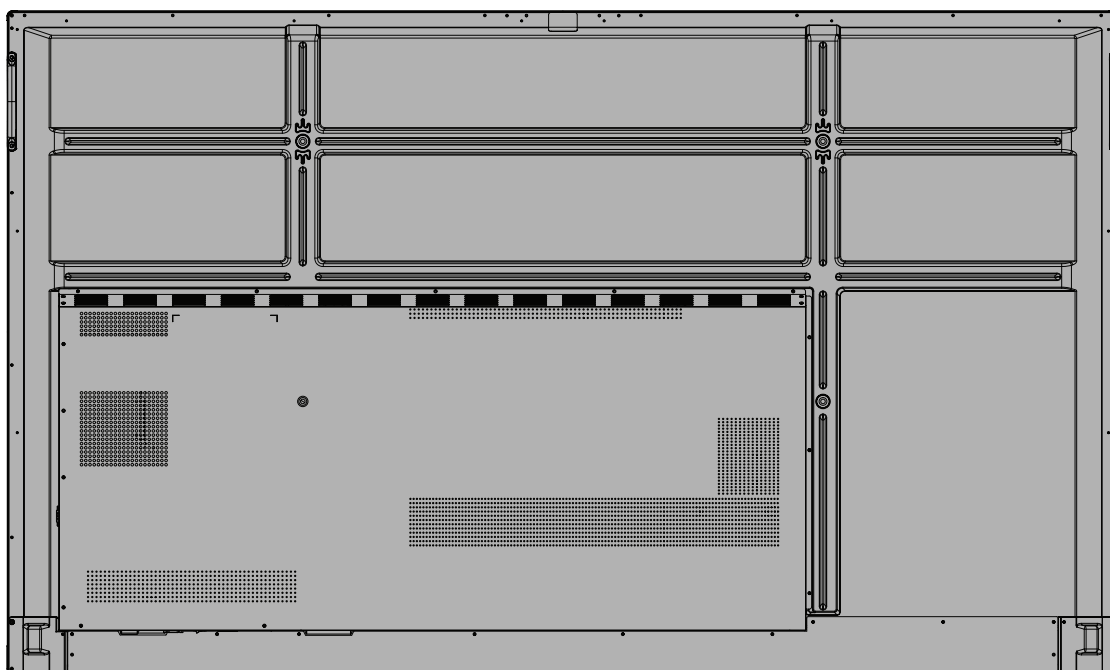

IFP8633

前面板



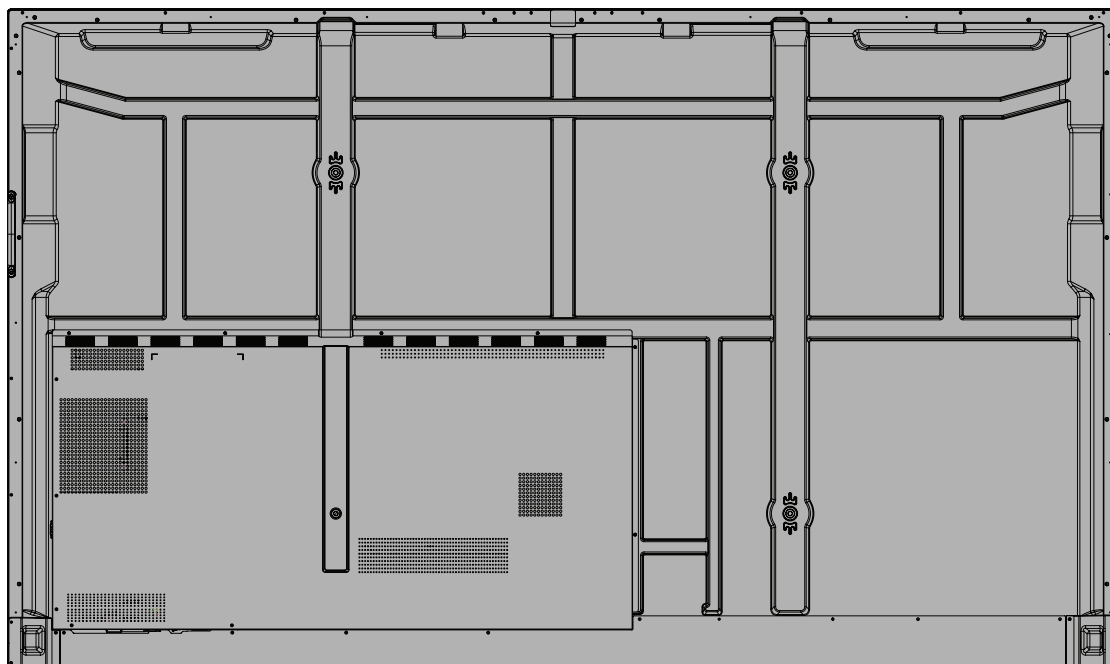

控制面板和前 I/O

後面板

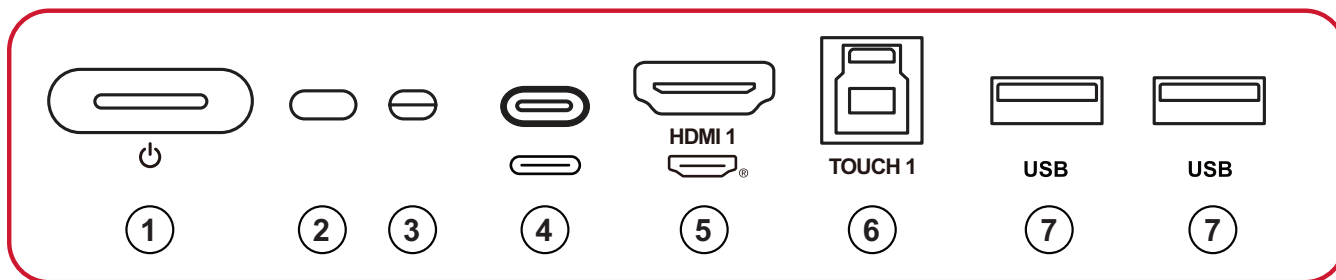

控制面板和前 I/O



編號	項目	說明
1		<ul style="list-style-type: none"> • 按下可開啟裝置 • 按下僅可關閉／開啟顯示背光 • 按住可關閉裝置
2		遙控器接收器
3		環境光感應器
4		<ul style="list-style-type: none"> • USB Type C 輸入 • 連接至具有 USB Type C 輸出的電腦。
5		<ul style="list-style-type: none"> • 高畫質輸入 • 連接至具有 HDMI 輸出的電腦、機上盒或其他視訊裝置
6		至外部 PC 的觸控訊號輸出 備註：與 HDMI 1 配對。
7		<ul style="list-style-type: none"> • USB Type A 輸入 • 連接硬碟、鍵盤、滑鼠等 USB 裝置。

I/O 面板

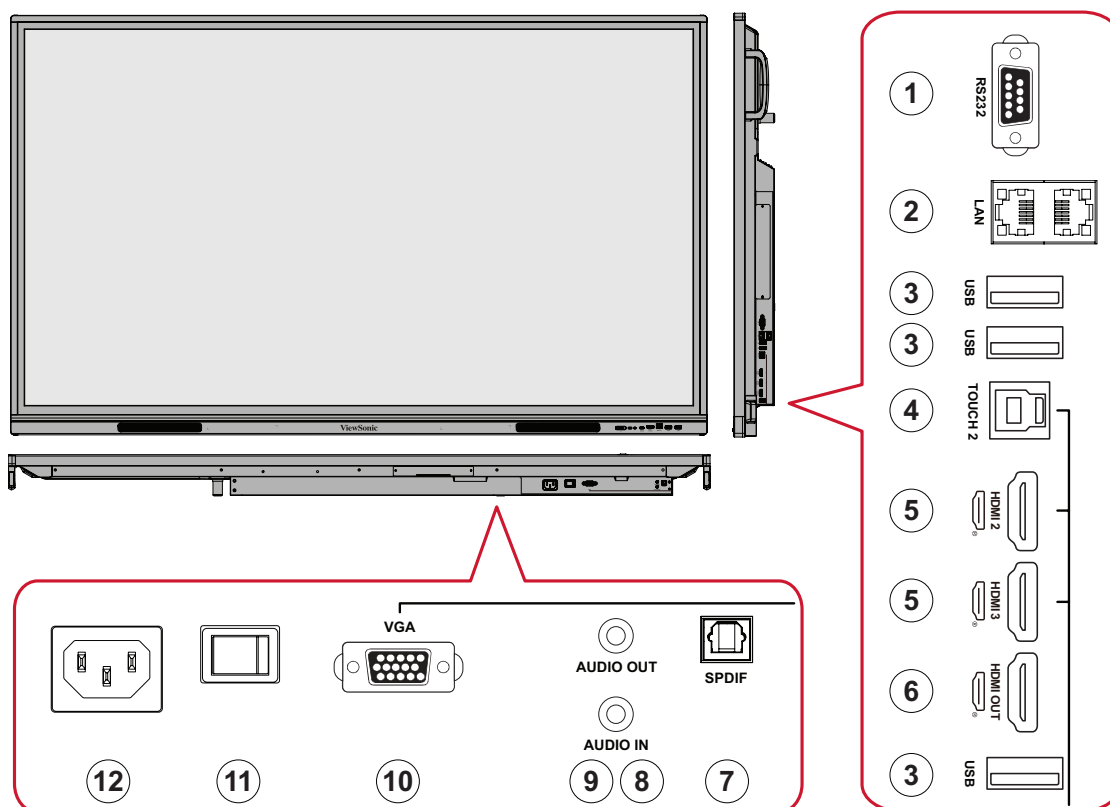

編號	項目	說明
1	RS-232	<ul style="list-style-type: none"> • 序列介面 • 用於裝置之間的雙向資料傳輸
2	LAN	<ul style="list-style-type: none"> • 標準 RJ45 (10M/100M/1G) 網際網路 • 供 ViewBoard 和插槽式電腦使用
3	USB Type A	<ul style="list-style-type: none"> • USB Type A 輸入 • 連接硬碟、鍵盤、滑鼠等 USB 裝置。
4	TOUCH 2	至外部 PC 的觸控訊號輸出 備註：與 HDMI 2/HDMI 3/VGA 配對。
5	HDMI 2/3	<ul style="list-style-type: none"> • 高畫質輸入 • 連接至具有 HDMI 輸出的電腦、機上盒或其他視訊裝置
6	HDMI OUT	將內容輸出至另一個顯示裝置
7	SPDIF	SPDIF 輸出
8	AUDIO OUT	至外部揚聲器的音訊輸出
9	AUDIO IN	外部電腦音訊輸入
10	VGA	外部電腦影像輸入
11	電源開關	開啟／關閉 AC 電源
12	AC IN	AC 電源輸入 power input

遙控器

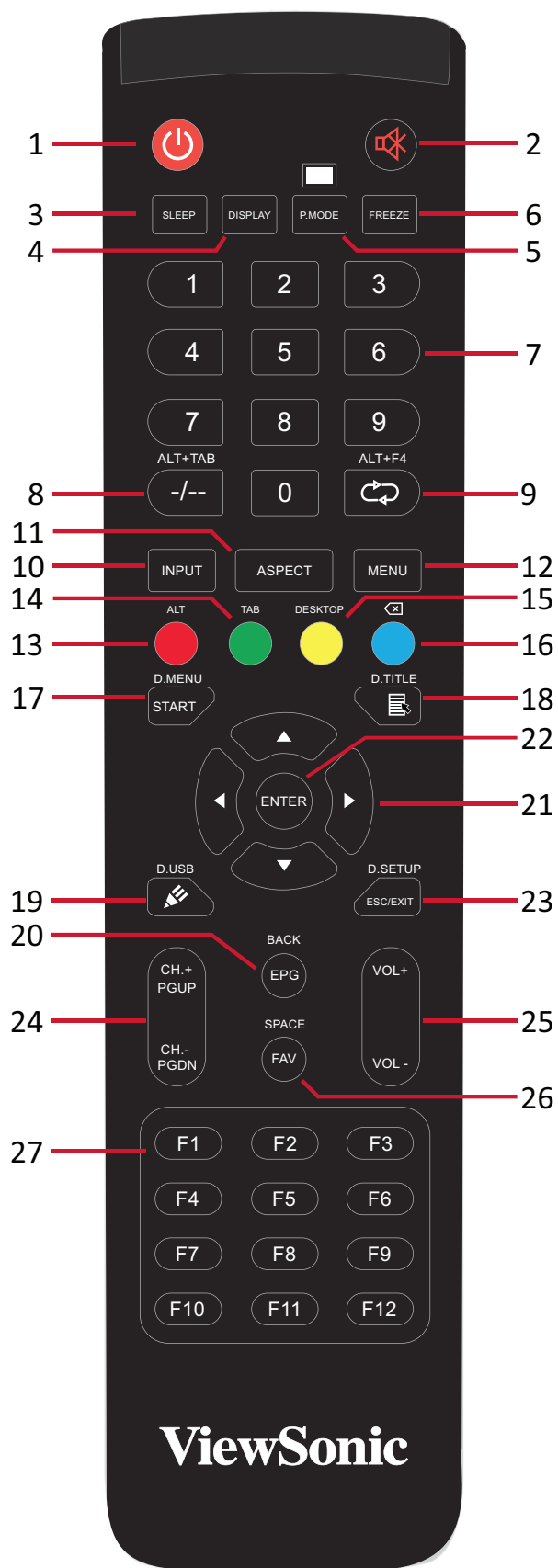

編號	項目	說明
1		電源開啟／關閉
2		靜音／解除靜音
3	SLEEP	睡眠模式
4	DISPLAY	適用於非 Android 輸入來源；顯示目前的輸入來源資訊
5	P.MODE	空白畫面
6	FREEZE	將畫面定格
7		數字輸入按鈕
8	ALT+TAB -/--	插槽式電腦空格 Alt+Tab
9	ALT+F4 	插槽式電腦、關閉程式視窗
10	INPUT	輸入來源選擇
11	ASPECT	返回插槽式系統主介面
12	MENU	若是 Android，存取設定；若是其他來源，存取觸控選單設定
13	紅色 / ALT	畫面擷取
14	綠色 / TAB	PC1 [Tab] 按鈕
15	黃色 / DESKTOP	切換至插槽式 PC 桌面
16	藍色 / 	PC1 [Backspace] 按鈕
17	START / D.MENU	PC1 [Windows] 按鈕
18	 / D.TITLE	PC1 [Menu] 按鈕
19	 / D.USB	書寫軟體設定
20	EPG/BACK	返回按鈕
21	 /  /  / 	上下左右捲動
22	ENTER	確認選擇 / 狀態
23	ESC / EXIT / D.SETUP	結束對話方塊的捷徑按鈕
24	CH.+ / PGUP / CH.- / PGDN	CH+: PC 上一頁 CH-: PC 下一頁
25	VOL+ / VOL-	調高／調低音量
26	FAV / SPACE	PC1 [Space] 按鈕
27	F1-F12	內建電腦 F1 - F12 功能按鈕

¹ 在沒有插槽式電腦的情況下，無法使用所有電腦相關功能鍵。

裝入遙控器電池

若要將電池裝入遙控器：

1. 拆下遙控器背面的蓋子。
2. 裝入兩顆「AAA」電池，確保電池上的「+」符號對準電池座上的「+」。
3. 裝回蓋子，方式是將蓋子與遙控器上的插槽對齊並卡入定位。

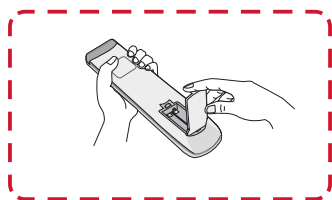

(1)

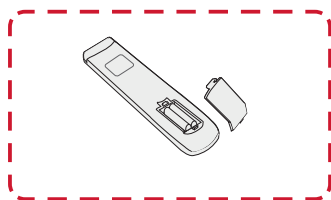

(2)

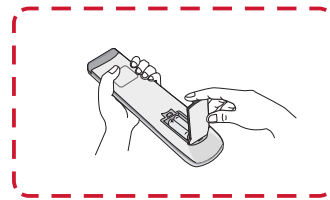

(3)

警告： 如果換成錯誤類型的電池，會有爆炸風險。

備註：

- 建議您勿混用電池類型。
- 務必以環保的方式棄置舊電池。欲深入瞭解如何安全地棄置電池，請與當地政府聯繫。

遙控器接收器範圍

遙控器的工作範圍，如下所示。有效範圍是 8 公尺，左右 30° 度。請確保無任何物體阻礙遙控器的訊號傳送至接收器。

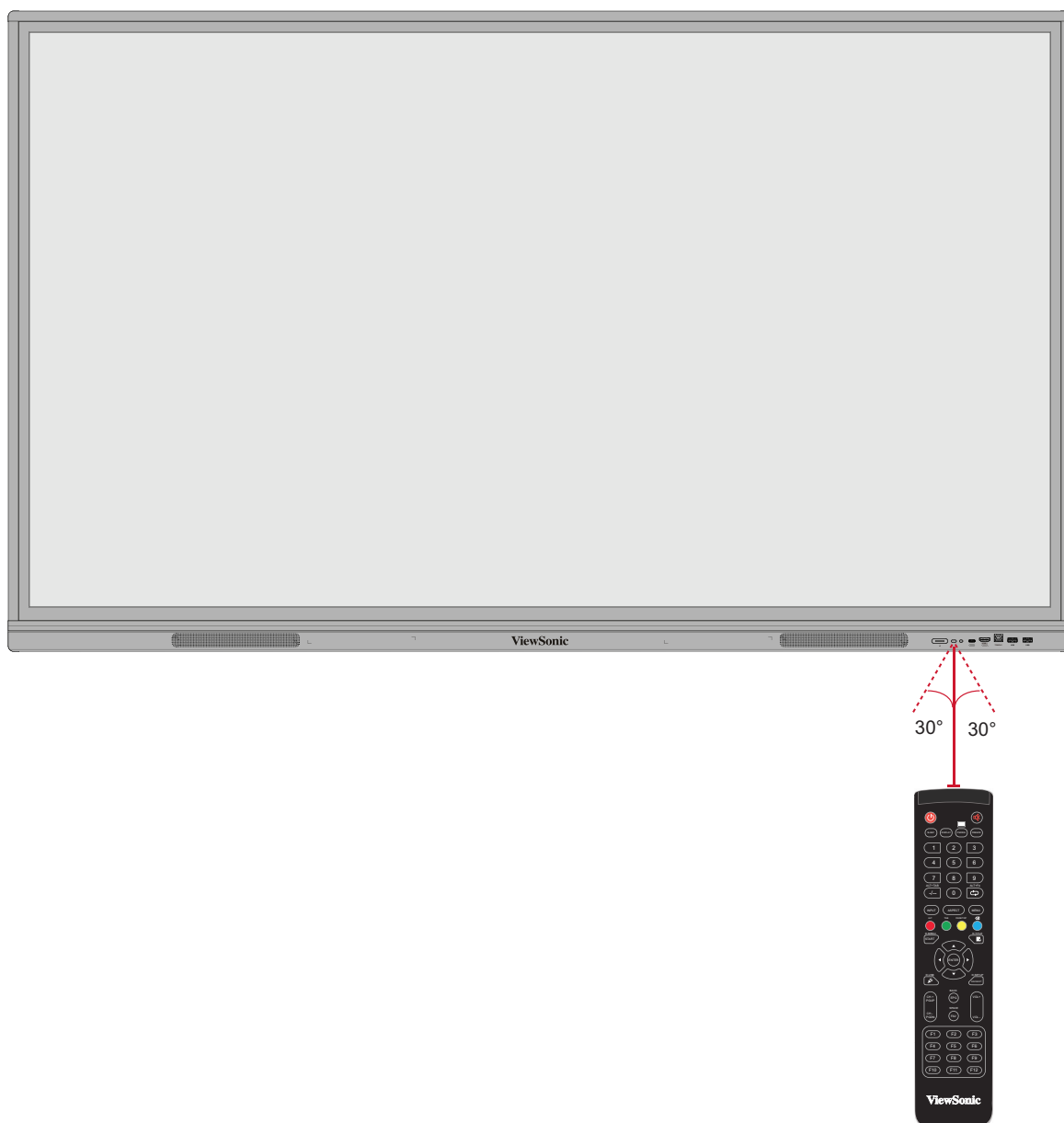

使用手勢

觸控手勢讓使用者使用預先設定的指令，而不必使用鍵盤或滑鼠。使用者可以在 ViewBoard 上使用手勢，選取／取消選取物件、變更物件的位置、存取設定、擦除數位墨水等等。

選取和取消選取物件 (按一下)

按下再放開 ViewBoard 可選取／取消選取選項或物件。這等同於按一下滑鼠左鍵。

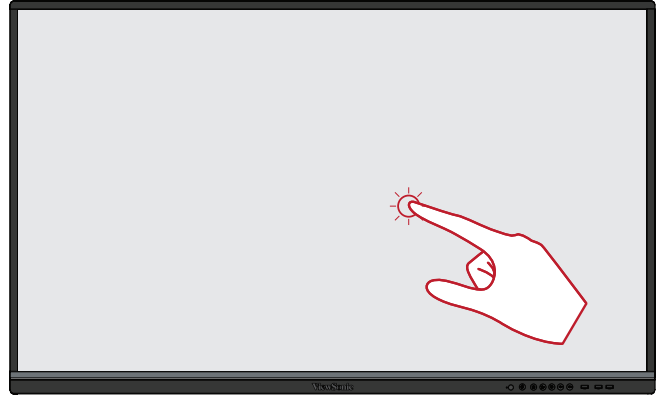

顯示選單選項 (按一下右鍵)

用手指按住 ViewBoard。這等同於按一下滑鼠右鍵。

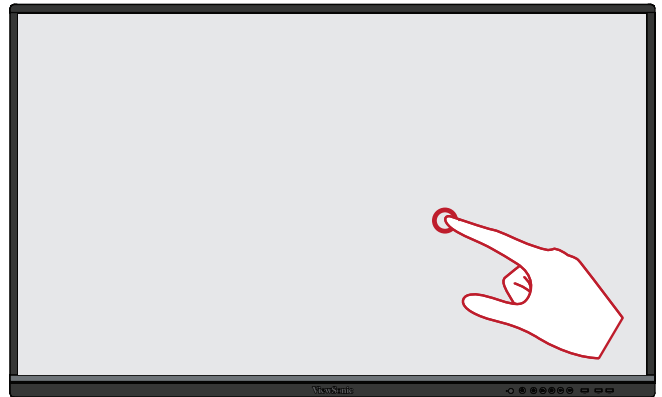

按兩下

在 ViewBoard 上的同一個位置，快速按下並放開兩次。這等同於按兩下滑鼠左鍵。

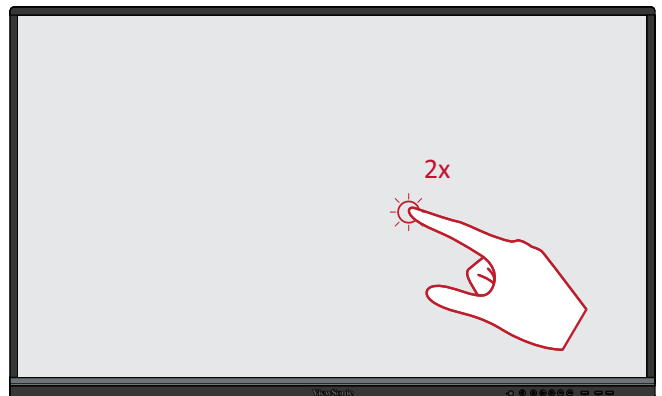

移動物件

按住 ViewBoard 上的物件，並用手指慢慢拖曳至想要的位置。



擦除數位墨水

用手掌或拳頭，在 ViewBoard 上將手移過要擦除的區域。

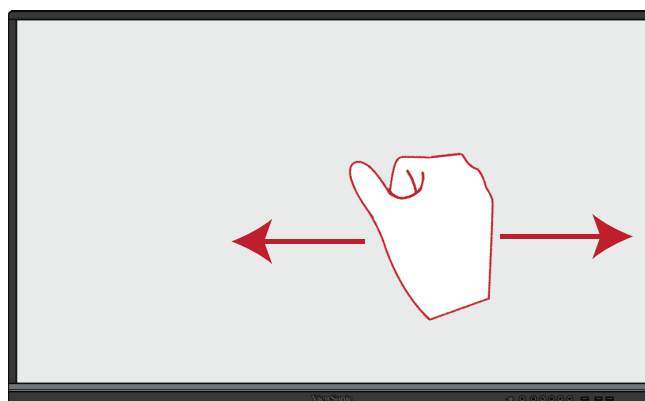

向上滑動以存取一般設定

從 ViewBoard 底部向上滑動以啟動一般設定。

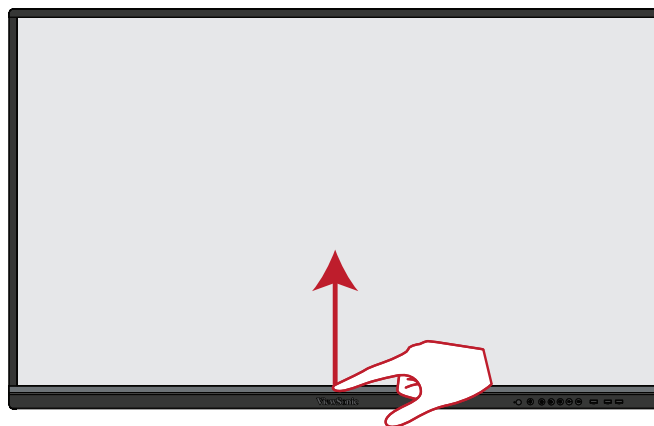

建立連接

連接外部裝置和觸控連接

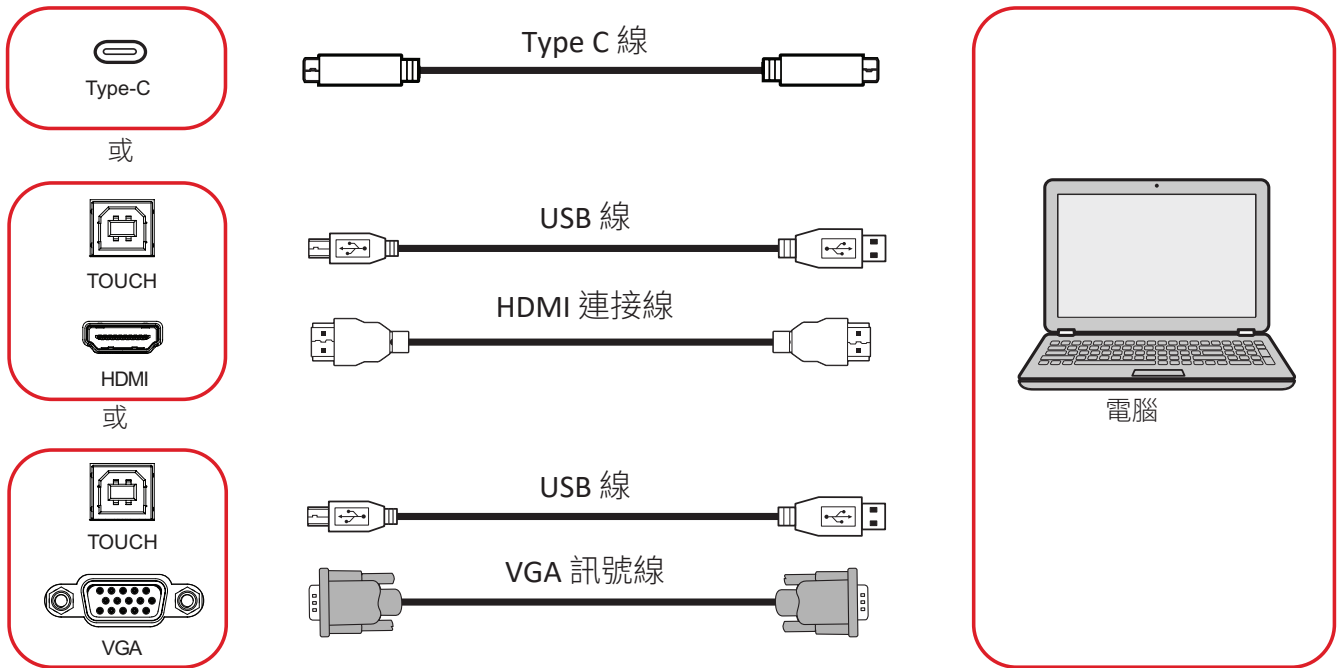

您的外部裝置可透過任一下列配置連接：

Type C 連接

透過 Type C 連接：

將 Type C 線從外部裝置，連接到 ViewBoard 的 **Type C** 連接埠。

HDMI 連接

若要透過 HDMI 連接：

1. 將 HDMI 線從外部裝置連接到 ViewBoard 的 **HDMI 1/2/3** 連接埠。
2. 將 USB 線從 ViewBoard 的 **TOUCH** 連接埠，連接到外部裝置。

備註： **TOUCH 1** 連接埠用於 **HDMI 1** 連接埠。**TOUCH 2** 連接埠用於 **HDMI 2** 和 **HDMI 3** 連接埠。

VGA 連接

若要透過 VGA 連接：

1. 將 VGA 線從外部裝置連接到 ViewBoard 的 **VGA** 連接埠。
2. 將 USB 線從 ViewBoard 的 **TOUCH 2** 連接埠，連接到外部裝置。

備註： **TOUCH 1** 連接埠用於 **HDMI 1** 連接埠。**TOUCH 2** 連接埠用於 **HDMI 2**、**HDMI 3** 和 **VGA** 連接埠。

RS-232 連接



使用 RS-232 序列埠連接線將顯示器連接至外部電腦時，可透過 PC 遠端控制某些功能，包括電源開啟／關閉、音量調整、輸入選擇、亮度等等。

USB 和網路連接

如同任何 PC，您可以輕鬆將各種 USB 裝置及其他周邊裝置連接至 ViewBoard。

USB 周邊裝置

將 USB 裝置插入 **USB** 連接埠。

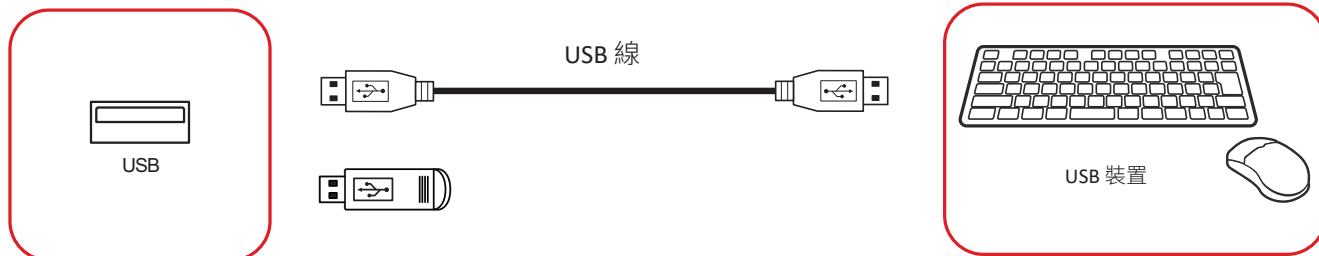

網路和數據機連接線

將網路線插入 **LAN** 連接埠。



媒體播放器連接

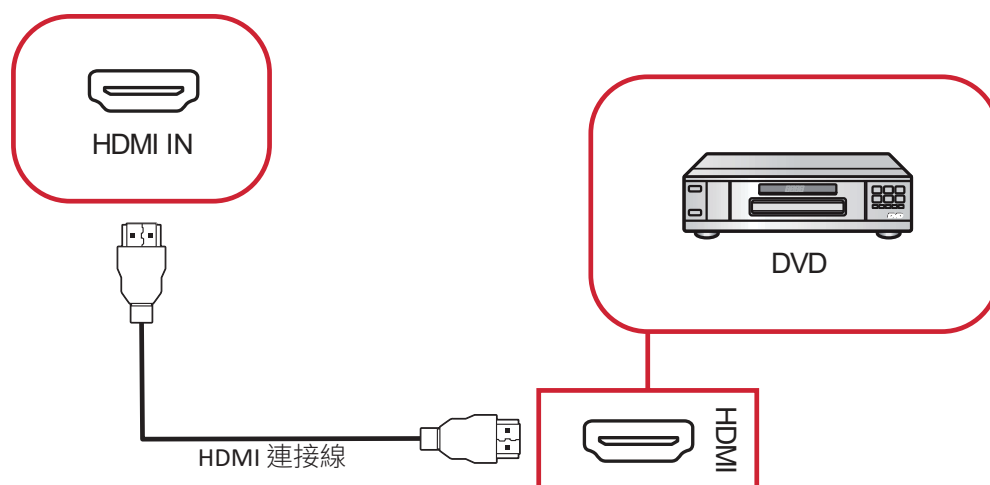

若要連接至媒體播放器：

1. 將 HDMI 線連接至 ViewBoard 和周邊裝置的 **HDMI IN** 連接埠。
2. 插入 ViewBoard 的電源線，然後開啟電源開關。
3. 按下 ViewBoard 右側的 **電源** 按鈕開啟螢幕。
4. 按下遙控器上的 **INPUT** 按鈕，並切換至「HDMI」輸入來源。

音訊連接

ViewBoard 支援音訊輸入、音訊輸出和 SPDIF。

音訊輸入

若要透過 ViewBoard 的揚聲器播放來自外部裝置的聲音，請將音訊纜線的一端連接至外部裝置，另一端連接至 ViewBoard 的 **AUDIO IN** 連接埠。

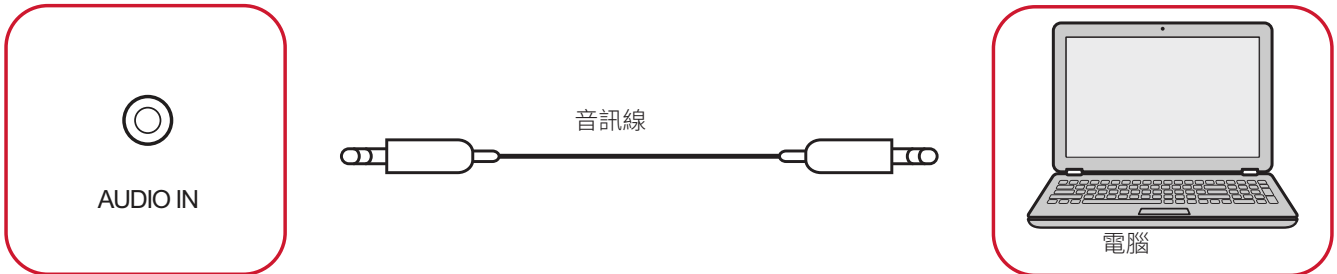

音訊輸出

若要透過外部揚聲器播放來自 ViewBoard 的聲音，請將音訊纜線的一端連接至外部揚聲器，另一端連接至 ViewBoard 的 **AUDIO OUT** 連接埠。

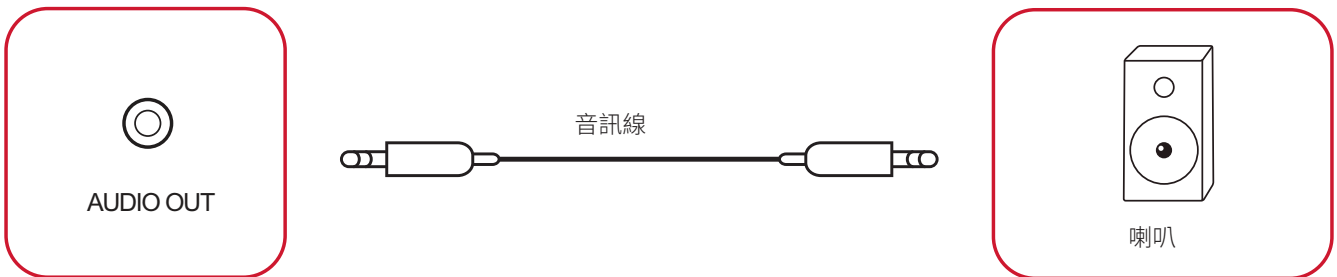

SPDIF 連接

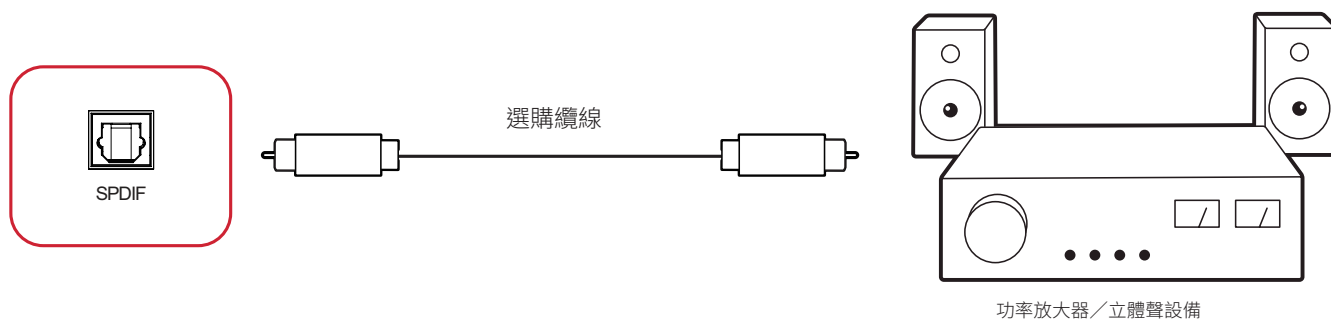

若要連接至外部音響系統：

1. 將光纖線從 **SPDIF** 連接埠，連接到音響系統的光纖接頭。
2. 插入 ViewBoard 的電源線，然後開啟後面板電源開關。
3. 按下 ViewBoard 右側的 **電源** 按鈕開啟螢幕。

視訊輸出連接



若要透過顯示裝置輸出視訊：

1. 將 HDMI 線連接至顯示裝置的 **HDMI IN** 連接埠，另一端連接至 ViewBoard 的 **HDMI OUT** 連接埠。
2. 插入 ViewBoard 的電源線，然後開啟電源開關。
3. 按下 ViewBoard 右側的 **電源** 按鈕開啟螢幕。
4. 按遙控器上的 **INPUT** 按鈕並切換至「HDMI IN」輸入來源。

使用 ViewBoard

開啟／關閉 ViewBoard

1. 確保電源線已連接、插入電源插座，且電源開關處於「On」位置。

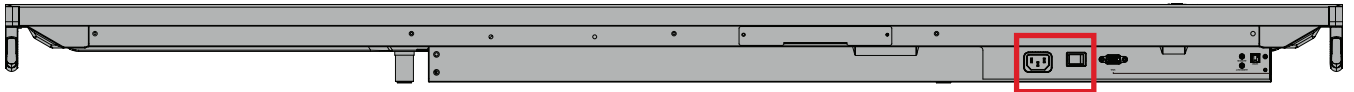

AC 電源輸入和開關位於裝置
底部。

2. 按下  電源按鈕開啟 ViewBoard。
3. 若要關閉 ViewBoard，請按住  電源按鈕。

初始啟動設定

初次開啟 ViewBoard 時，會啟動初始設定精靈。

1. 選擇語言。

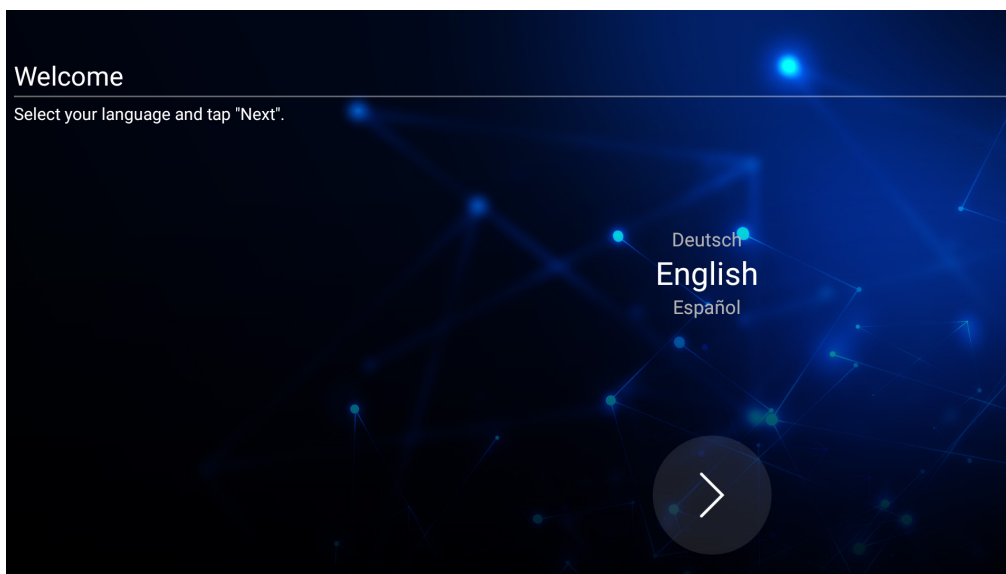

2. 設定並確認 LAN 連線。

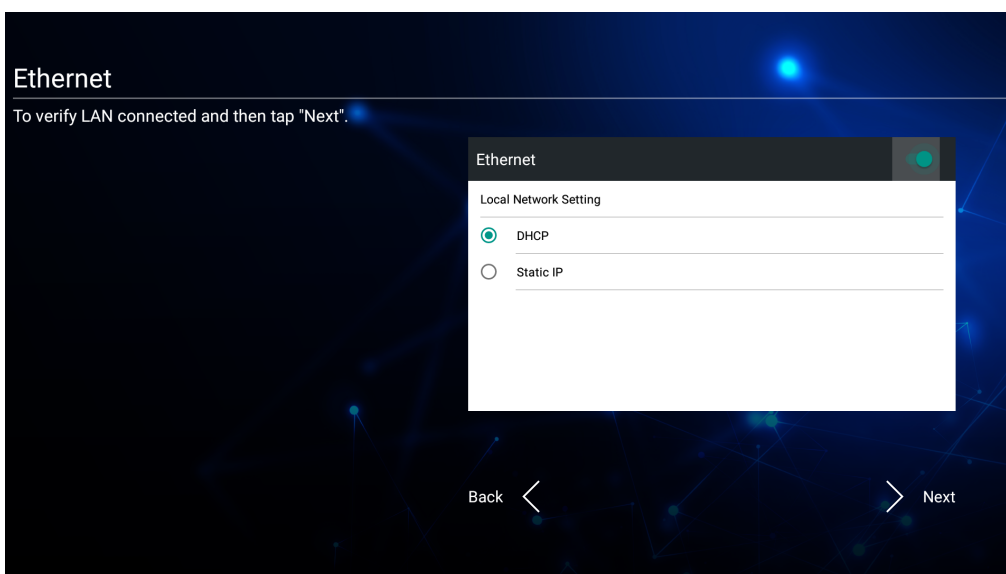

3. 選擇時區以設定日期和時間：

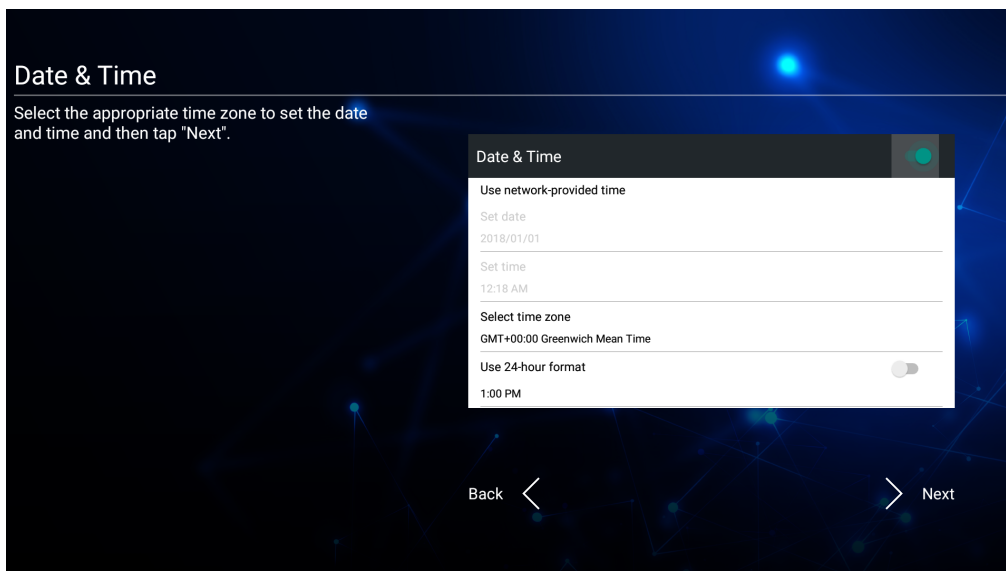

4. 選擇偏好的系統模式：

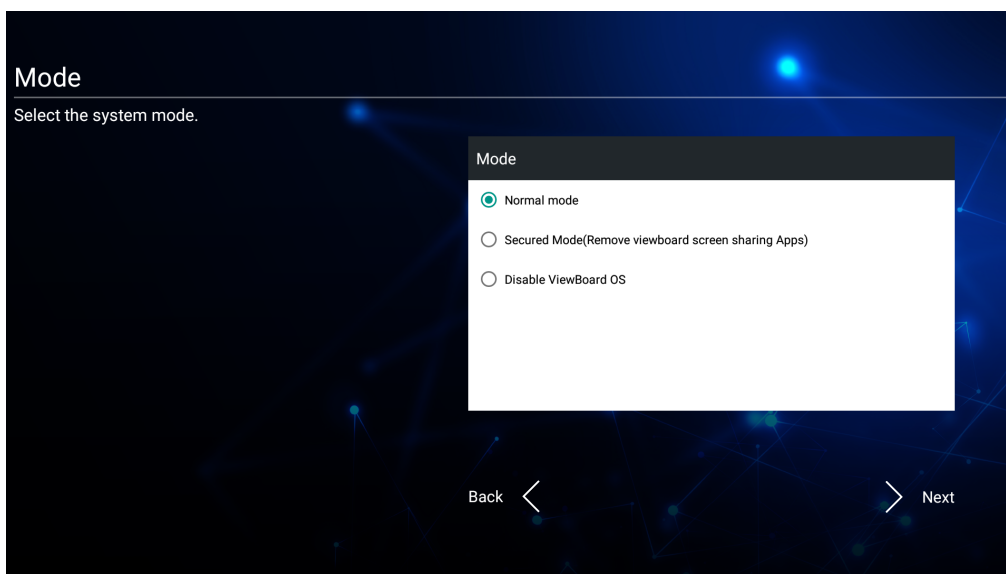

5. 接受或拒絕隱私權和著作權保護條款。

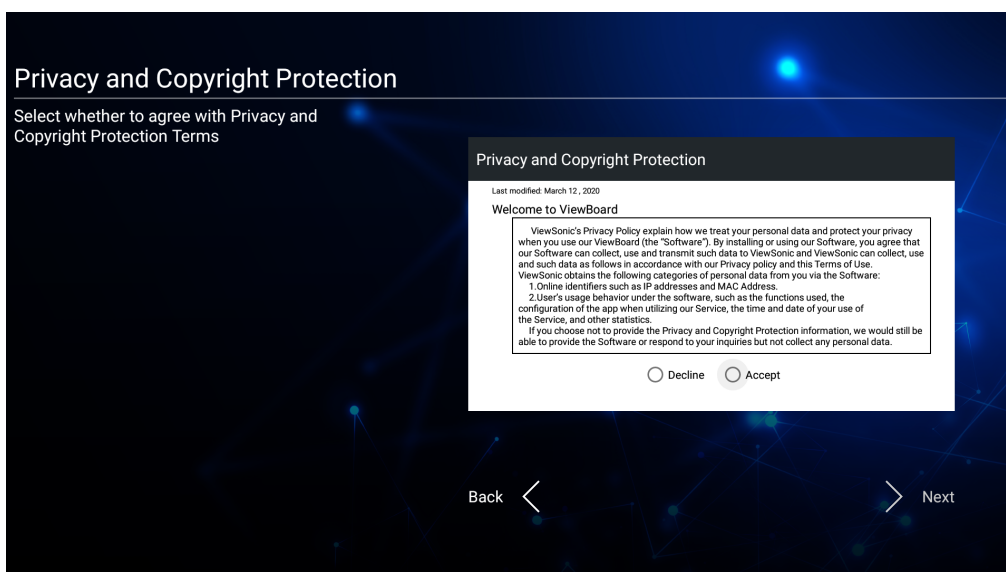

工具列

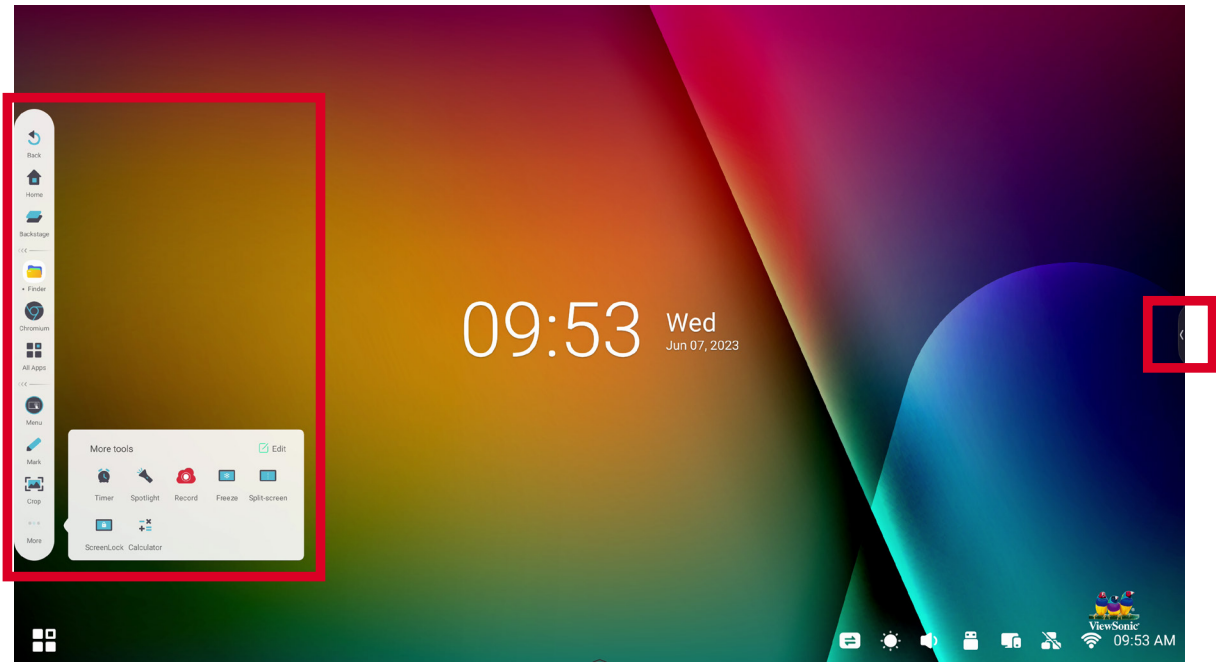

在工具列中可以找到應用程式和工具。觸發圖示在啟動器的邊緣以供快速存取。

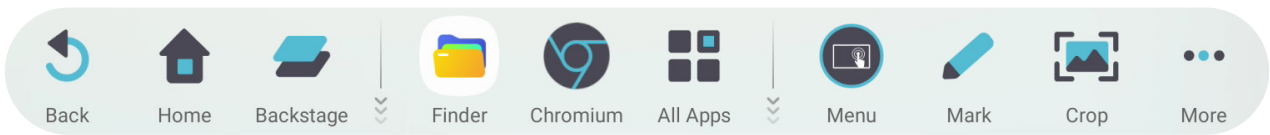

若要啟動應用程式或工具：

1. 輕觸工具列觸發圖示。
2. 輕觸所需的應用程式或工具圖示。



圖示	說明
 返回	返回上一個操作畫面。 備註： 僅適用於嵌入式播放器來源。
 首頁	返回嵌入式播放器的首頁畫面。
 後台	顯示目前開啟的所有嵌入式應用程式。

圖示	說明
	<p>檢視所有安裝的應用程式。</p> 
 所有應用程式	<p><u>瀏覽器</u> 用來上網的網頁瀏覽器。</p>
	<p><u>Chromium</u> 用來上網的網頁瀏覽器。</p>
	<p><u>雲端磁碟機</u> 從雲端儲存服務儲存和擷取檔案。</p>
	<p><u>myViewBoard Display</u> 以無線方式將畫面鏡射至更大的顯示器。</p>
	<p><u>尋找工具</u> 管理檔案與資料夾。</p>
	<p><u>即時</u> 串流白板工作階段。</p>
	<p><u>Miracast</u> Miracast 以無線方式將內容從 Windows 和 Android 裝置串流到 ViewBoard。</p>

圖示	說明
 <p>所有應用程式</p>	<p><u>myViewBoard Manager</u> 遠端管理多個 ViewSonic 裝置安裝。</p>
	<p><u>myViewBoard Whiteboard</u> 數位白板應用程式。</p>
	<p><u>調色盤</u> 選擇顏色並調整飽和度。</p>
	<p><u>PIP</u> 子母畫面。將畫面分成兩部分：主要視窗和嵌入視窗。使用者可以指定各個畫面的輸入來源。</p>
	<p><u>錄製</u> 錄製、檢視及儲存畫面上的內容。</p>
	<p><u>設定</u> 存取系統設定。</p>
	<p><u>分割畫面</u> 分割畫面以在顯示器上顯示兩個不同的應用程式。</p>
	<p><u>vCastReceiver</u> 使用 ViewBoard Cast 軟體，接收 vCastSender 筆記型電腦畫面 (Windows/Mac/Chrome) 和行動 (iOS/Android) 使用者的畫面、相片、影片、註釋和相機。</p>
 <p>功能表</p>	<p>存取一般設定。</p>

圖示	說明
 <p>標記</p>	<p>使用畫筆或筆刷為任何輸入來源的覆疊加上註釋。</p> 
 <p>裁切</p>	<p>擷取目前畫面並調整大小。</p> 

圖示	說明
	<p>在工具列中檢視更多應用程式。</p> <div style="display: flex; justify-content: space-around; align-items: center;"> <div style="text-align: center;">  定時器 </div> <div style="text-align: center;">  焦點 </div> <div style="text-align: center;">  錄製 </div> <div style="text-align: center;">  Freeze </div> </div> <div style="display: flex; justify-content: space-around; align-items: center; margin-top: 10px;"> <div style="text-align: center;">  分割畫面 </div> <div style="text-align: center;">  畫面鎖定 </div> <div style="text-align: center;">  計算機 </div> </div>
<p>...</p> <p>更多</p>	<p>定時器</p> <p>具有選用鬧鐘設定的倒數計時器。輕觸並滑動以調整數值，然後按一下 Start (開始)。您可以隨時暫停、繼續或重置倒數計時器。</p> 
	<p>焦點</p> <p>突顯焦點內容區域。輕觸設定圖示以調整聚光燈大小和 Alpha 混合效果。</p>
	<p>錄製</p> <p>錄製、檢視及儲存畫面上的內容。</p>
	<p>Freeze</p> <p>將目前顯示的內容轉換成靜態影像；然後您可以放大、縮小、回到全螢幕及退出。</p> 

圖示

說明

分割畫面

分割畫面以在顯示器上顯示兩個不同的應用程式。

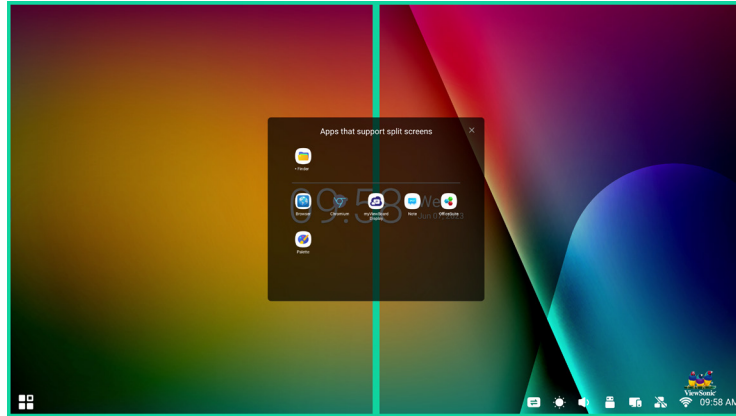

• • •
更多

畫面鎖定

鎖定顯示器的畫面，以增加安全性。

計算機

用於數學計算。

控制列

透過控制列可快速存取常用設定和工具。



項目	說明
1 Input Source (輸入來源)	選擇輸入來源。 
2 Brightness (亮度)	調整顯示器的亮度。 
3 Sound (聲音)	調整顯示器的音量。 

項目	說明
<p>4</p> <p>USB</p>	<p>如果連接 USB 儲存裝置，可看到 USB 圖示。按一下圖示將開啟 USB 儲存裝置的資料夾。</p> 
<p>5</p> <p>Hotspot (熱點)</p>	<p>Wireless Hotspot (無線熱點) 設定的捷徑。啟用或停用熱點功能。</p> 
<p>6</p> <p>Ethernet (乙太網路)</p>	<p>Wireless & Network (無線與網路) LAN 設定的捷徑。啟用或停用 LAN 連線。</p> 

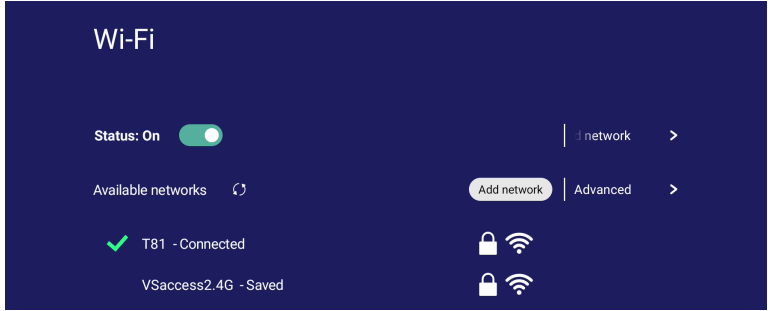
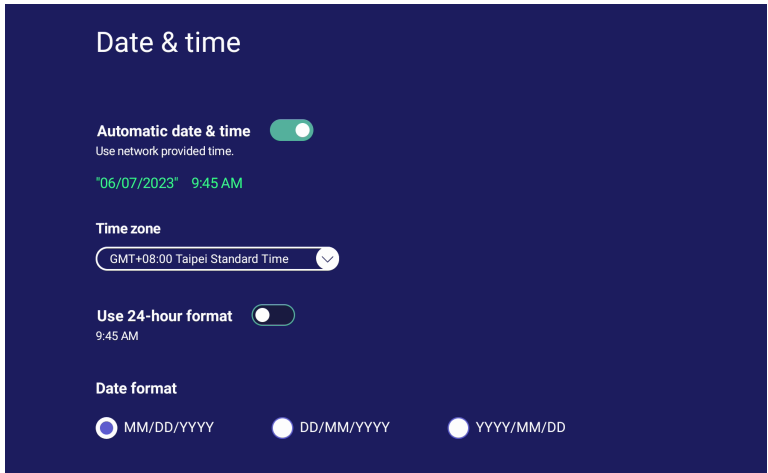
項目	說明
<p>7</p> <p>Wireless (無線裝置)</p>	<p>Wireless & Network (無線與網路) Wi-Fi 設定的捷徑。啟用或停用 Wi-Fi 並連線至無線網路。</p> 
<p>8</p> <p>Date & Time (日期與時間)</p>	<p>Date & Time (日期與時間) 設定的捷徑。設定顯示器的日期和時間。</p> 

螢幕顯示 (OSD) 選 - 一般設定

透過 OSD 選單存取 **Input (輸入)**、**Display (顯示)**、**Audio (音訊)** 及其他一般設定。

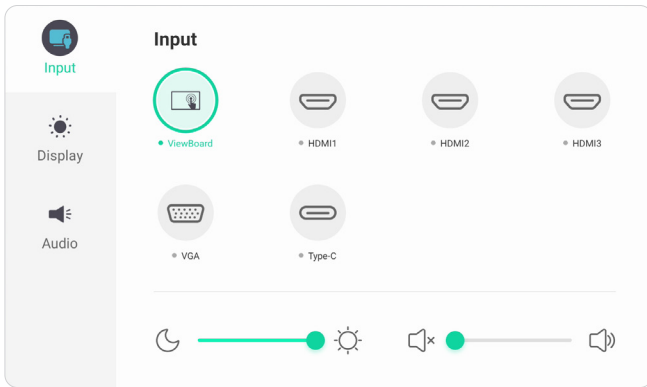

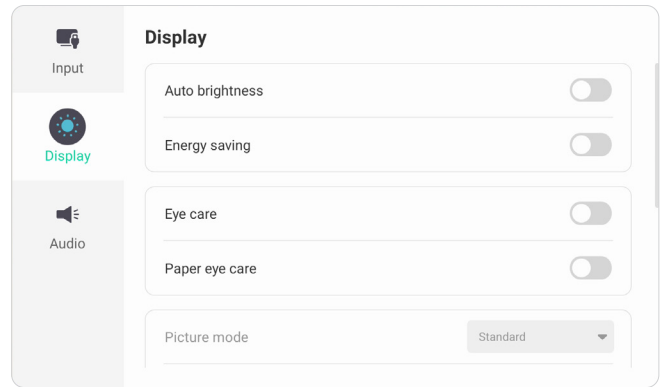

Input (輸入) 選單

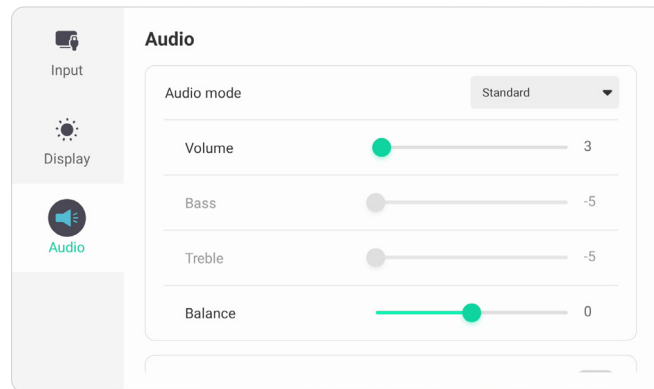

Display (顯示) 選單



Audio (音訊) 選單

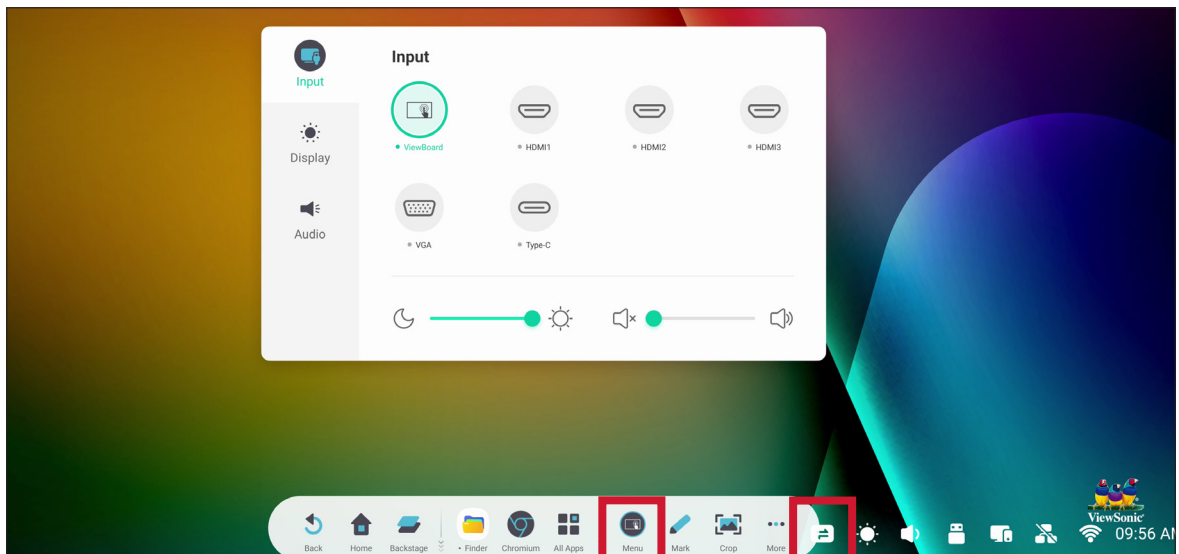

輕觸工具列中的 **Menu (選單)** 圖示 () 或控制列的 **Input Source (輸入來源)** 圖示 (), 以開啟 OSD 選單。

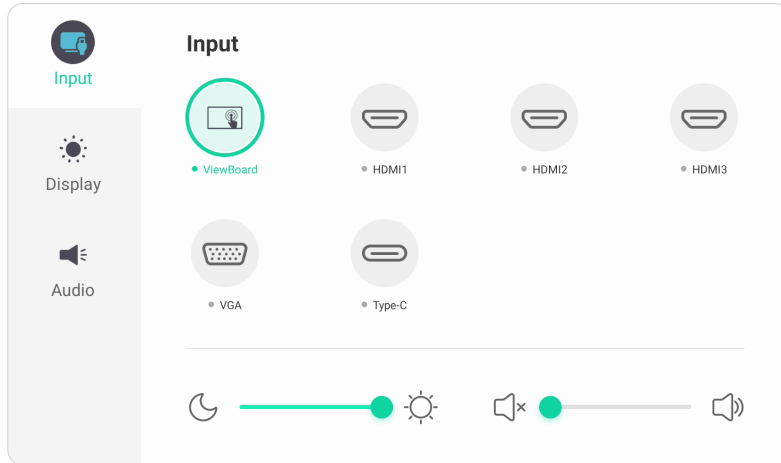

Input Settings (輸入設定)





若要選擇輸入來源：

1. 按遙控器上的 **INPUT** 或輕觸工具列中的 **Menu (選單)** 圖示 () 或控制列的 **Input Source (輸入來源)** 圖示 ()，以顯示 **Input Settings (輸入設定)** 選單。
2. 按遙控器上的 **▼/▲/◀/▶**，選擇想要的輸入來源。
備註： 只有在安裝插槽式電腦時，才可看到電腦來源。
3. 按下遙控器上的 **ENTER** 或輕觸輸入來源。
4. 按遙控器上的 **BACK**、或輕觸選單外的空白區域以退出。



若要調整亮度：

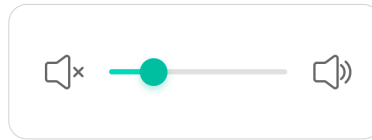

1. 按遙控器上的 **INPUT** 或輕觸工具列中的 **Menu (選單)** 圖示 () 或控制列的 **Input Source (輸入來源)** 圖示 ()，以顯示 **Input Settings (輸入設定)** 選單。
2. 輕觸並直接拖曳亮度滑桿，以調整背光值。
3. 按遙控器上的 **BACK**、或輕觸選單外的空白區域以退出。

若要調整音量：



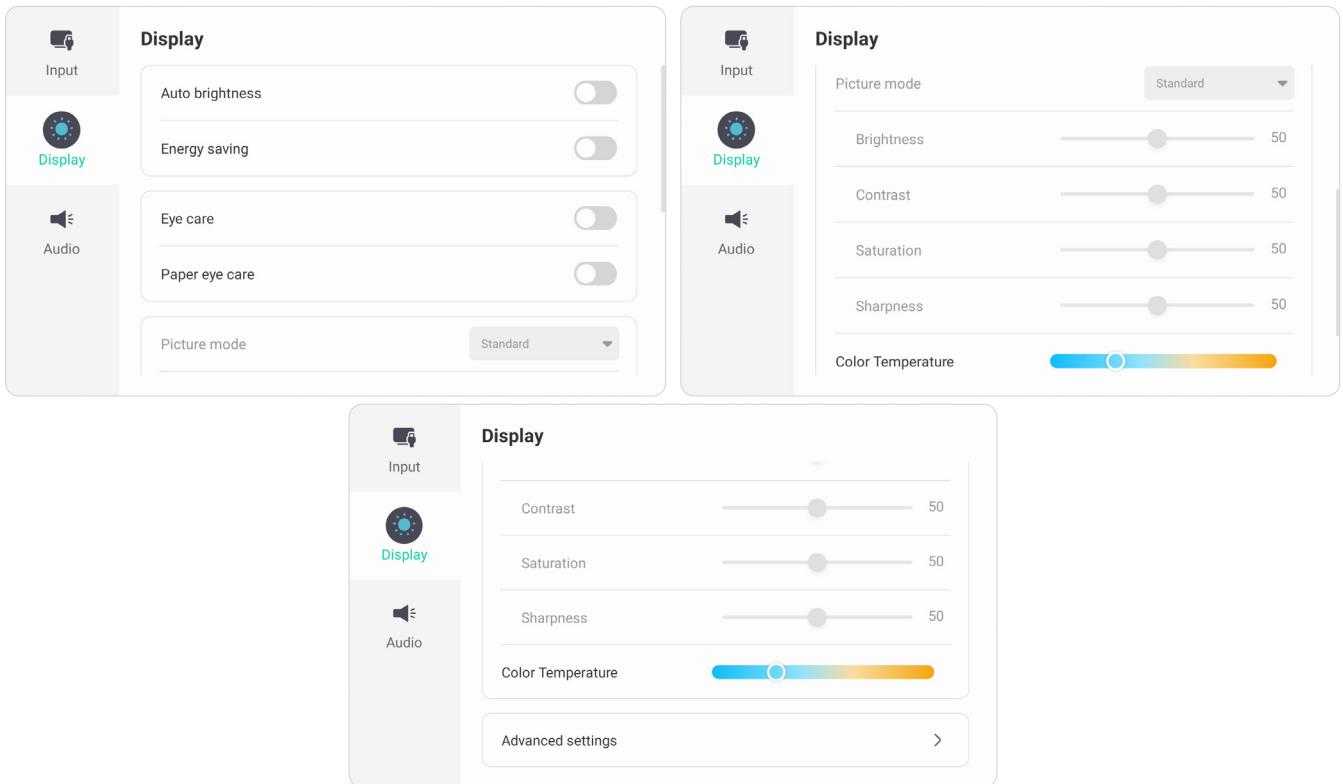

1. 按遙控器上的 **INPUT** 或輕觸工具列中的 **Menu (選單)** 圖示 () 或控制列的 **Input Source (輸入來源)** 圖示 ()，以顯示 **Input Settings (輸入設定)** 選單。
2. 輕觸並直接拖曳音量滑桿以調整數值，或按遙控器上的 **VOL +/VOL -** 進行調整。此外，按遙控器上的 **MUTE** () 可將音量靜音／解除靜音。
3. 按遙控器上的 **BACK**、或輕觸選單外的空白區域以退出。

Display Settings (顯示設定)



若要調整顯示設定：

1. 按遙控器上的 **INPUT** 或輕觸工具列中的 **Menu (選單)** 圖示 () 或控制列的 **Input Source (輸入來源)** 圖示 ()，以顯示 **Input Settings (輸入設定)** 選單。然後選擇 **Display (顯示)** 標籤。
2. 按遙控器上的 **▼/▲/◀/▶**，選擇想要的選單選項。
3. 按遙控器上的 **ENTER** 或按 **◀/▶** 調整選單選項。此外，可直接輕觸／調整選單選項。
4. 按遙控器上的 **BACK** 或輕觸選單外的空白區域以退出。

Display Settings (顯示設定) - 選單選項



項目	說明										
Auto Brightness (自動亮度)	自動亮度調整。根據環境光調整最大亮度。										
Energy Saving (省電)	啟用以降低功耗。										
Eye Care (護眼)	調整可阻隔高能藍光的濾光片，帶來更舒適的觀看體驗。										
Paper Eye Care (文書護眼)	啟用「低藍光」時，調整透明度以降低亮度並使色溫變暖。										
Picture Mode (圖片模式)	選擇預先定義的畫面設定。										
	<table border="1"> <thead> <tr> <th>模式</th> <th>說明</th> </tr> </thead> <tbody> <tr> <td>Standard (標準)</td> <td>預設畫面模式。</td> </tr> <tr> <td>Bright (亮度)</td> <td>將顯示器的亮度最大化。此模式適用於需要超高亮度的環境 (例如明亮的房間)。</td> </tr> <tr> <td>Soft (柔軟)</td> <td>高亮度搭配較低的對比。</td> </tr> <tr> <td>Custom (自訂)</td> <td>自訂畫面設定。</td> </tr> </tbody> </table>	模式	說明	Standard (標準)	預設畫面模式。	Bright (亮度)	將顯示器的亮度最大化。此模式適用於需要超高亮度的環境 (例如明亮的房間)。	Soft (柔軟)	高亮度搭配較低的對比。	Custom (自訂)	自訂畫面設定。
	模式	說明									
	Standard (標準)	預設畫面模式。									
	Bright (亮度)	將顯示器的亮度最大化。此模式適用於需要超高亮度的環境 (例如明亮的房間)。									
Soft (柔軟)	高亮度搭配較低的對比。										
Custom (自訂)	自訂畫面設定。										
Brightness (亮度)	調整螢幕影像的背景黑階。數值愈大，影像愈明亮。值越低，影像越暗。										
Contrast (對比)	調整影像背景 (黑階) 與前景 (白階) 之間的差異。先前已調整 Brightness (亮度) 設定以配合所選輸入和觀看環境後，使用此選項設定峰值白階。										
Saturation (飽和度)	畫面中的色彩量。設定越低，產生的色彩飽和度越低；設為「0」會將該色從影像中完全消除。但如果飽和度過高，色彩將過於強烈且不真實。										
Sharpness (銳利度)	值越高，影像越銳利；值越低，影像越柔和。										
Color Temperature (色溫)	調整色溫值。										

項目	說明														
<p>Advanced Settings (進階設定)</p>	<p><u>Color Space (色彩空間)</u> 選擇要用於色彩輸出的色彩空間。</p>														
	<table border="1"> <thead> <tr> <th data-bbox="480 309 692 367">模式</th> <th data-bbox="692 309 1401 367">說明</th> </tr> </thead> <tbody> <tr> <td data-bbox="480 367 692 461">Standard (標準)</td> <td data-bbox="692 367 1401 461">預設色彩空間標準。</td> </tr> <tr> <td data-bbox="480 461 692 517">sRGB</td> <td data-bbox="692 461 1401 517">sRGB 標準的精確色域和 Gamma°。</td> </tr> <tr> <td data-bbox="480 517 692 573">AdobeRGB</td> <td data-bbox="692 517 1401 573">Adobe RGB 標準的精確色域和 Gamma°。</td> </tr> <tr> <td data-bbox="480 573 692 629">Display-P3</td> <td data-bbox="692 573 1401 629">Display-P3 標準的精確色域和 Gamma°。</td> </tr> <tr> <td data-bbox="480 629 692 685">DCI-P3</td> <td data-bbox="692 629 1401 685">DCI-P3 標準的精確色域和 Gamma°。</td> </tr> <tr> <td data-bbox="480 685 692 734">BT2020</td> <td data-bbox="692 685 1401 734">BT2020 標準的精確色域和 Gamma°。</td> </tr> </tbody> </table>	模式	說明	Standard (標準)	預設色彩空間標準。	sRGB	sRGB 標準的精確色域和 Gamma°。	AdobeRGB	Adobe RGB 標準的精確色域和 Gamma°。	Display-P3	Display-P3 標準的精確色域和 Gamma°。	DCI-P3	DCI-P3 標準的精確色域和 Gamma°。	BT2020	BT2020 標準的精確色域和 Gamma°。
	模式	說明													
	Standard (標準)	預設色彩空間標準。													
	sRGB	sRGB 標準的精確色域和 Gamma°。													
	AdobeRGB	Adobe RGB 標準的精確色域和 Gamma°。													
	Display-P3	Display-P3 標準的精確色域和 Gamma°。													
	DCI-P3	DCI-P3 標準的精確色域和 Gamma°。													
	BT2020	BT2020 標準的精確色域和 Gamma°。													
	<p><u>HDMI Range (HDMI 範圍)</u> 根據相連輸出裝置的色彩範圍，設定選擇合適的色彩範圍。</p>														
<table border="1"> <thead> <tr> <th data-bbox="480 851 692 909">模式</th> <th data-bbox="692 851 1401 909">說明</th> </tr> </thead> <tbody> <tr> <td data-bbox="480 909 692 965">Auto (自動)</td> <td data-bbox="692 909 1401 965">自動偵測輸入訊號的範圍。</td> </tr> <tr> <td data-bbox="480 965 692 1021">Full (全螢幕)</td> <td data-bbox="692 965 1401 1021">將色彩範圍設為 0~255</td> </tr> <tr> <td data-bbox="480 1021 692 1122">Limited (有限)</td> <td data-bbox="692 1021 1401 1122">將色彩範圍設為 16~235</td> </tr> </tbody> </table>	模式	說明	Auto (自動)	自動偵測輸入訊號的範圍。	Full (全螢幕)	將色彩範圍設為 0~255	Limited (有限)	將色彩範圍設為 16~235							
模式	說明														
Auto (自動)	自動偵測輸入訊號的範圍。														
Full (全螢幕)	將色彩範圍設為 0~255														
Limited (有限)	將色彩範圍設為 16~235														
<p><u>Pixel Shift (像素位移)</u> 降低螢幕烙印的可能性。此設定讓使用者調整畫面移動的時間間隔，以分鐘為單位。</p>															
<p><u>AI PQ</u> 自動設定顯示器的最佳解析度。</p>															
<p><u>Dynamic Backlight (DCR) (動態背光 (DCR))</u> 自動偵測影像訊號並以智慧化方式控制背光亮度與色彩，使黑暗場景中的黑色更黑，明亮環境中的白色更白。</p>															

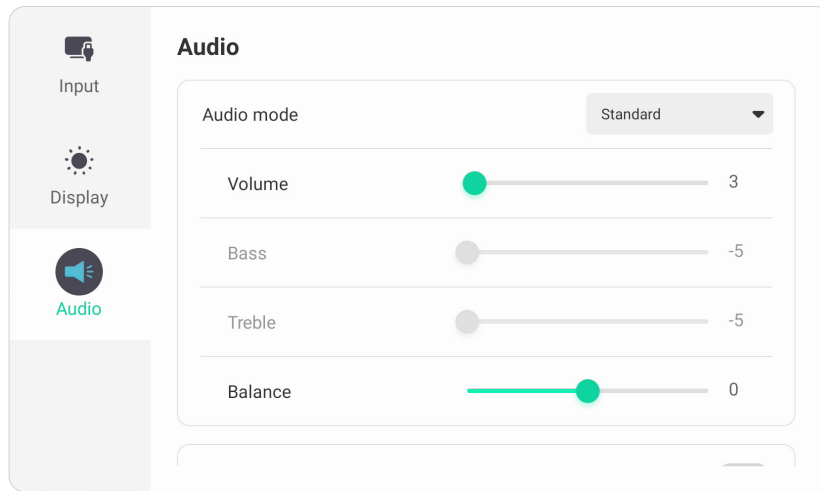
Audio Settings (音訊設定)



若要調整顯示設定：

1. 按遙控器上的 **INPUT** 或輕觸工具列中的 **Menu (選單)** 圖示 () 或控制列的 **Input Source (輸入來源)** 圖示 ()，以顯示 **Input Settings (輸入設定)** 選單。然後選擇 **Audio (音訊)** 標籤。
2. 按遙控器上的 **▼/▲/◀/▶**，選擇想要的選單選項。
3. 按遙控器上的 **ENTER** 或按 **◀/▶** 調整選單選項。此外，可直接輕觸／調整選單選項。
4. 按遙控器上的 **BACK**、或輕觸選單外的空白區域以退出。

音訊設定 - 選單選項

項目	說明										
Audio Mode (音訊模式)	選擇預先定義的音訊設定。										
	<table border="1"> <thead> <tr> <th data-bbox="480 344 691 398">模式</th> <th data-bbox="691 344 1401 398">說明</th> </tr> </thead> <tbody> <tr> <td data-bbox="480 398 691 495"> Standard (標準) </td> <td data-bbox="691 398 1401 495">預設音訊模式。</td> </tr> <tr> <td data-bbox="480 495 691 584"> Meeting (會議) </td> <td data-bbox="691 495 1401 584">適用於會議。低音位準較高，高音位準較低。</td> </tr> <tr> <td data-bbox="480 584 691 640"> Class (班級) </td> <td data-bbox="691 584 1401 640">適用於教室。低音和高音位準偏低。</td> </tr> <tr> <td data-bbox="480 640 691 730"> Custom (自訂) </td> <td data-bbox="691 640 1401 730">自訂音訊設定。</td> </tr> </tbody> </table>	模式	說明	Standard (標準)	預設音訊模式。	Meeting (會議)	適用於會議。低音位準較高，高音位準較低。	Class (班級)	適用於教室。低音和高音位準偏低。	Custom (自訂)	自訂音訊設定。
	模式	說明									
	Standard (標準)	預設音訊模式。									
	Meeting (會議)	適用於會議。低音位準較高，高音位準較低。									
Class (班級)	適用於教室。低音和高音位準偏低。										
Custom (自訂)	自訂音訊設定。										
Volume (音量)	調高或調低顯示器的音量。										
Bass (低音)	提高或降低低音位準 (低音調聲音)。										
Treble (高音)	提高或降低高音位準 (高音調聲音)。										
Balance (平衡)	調整左右揚升器平衡。										
Mute (靜音)	開啟或關閉靜音。										

低藍光濾光片與眼睛健康

濾藍光功能可阻隔高能量的藍光，帶來更舒適的觀看體驗。

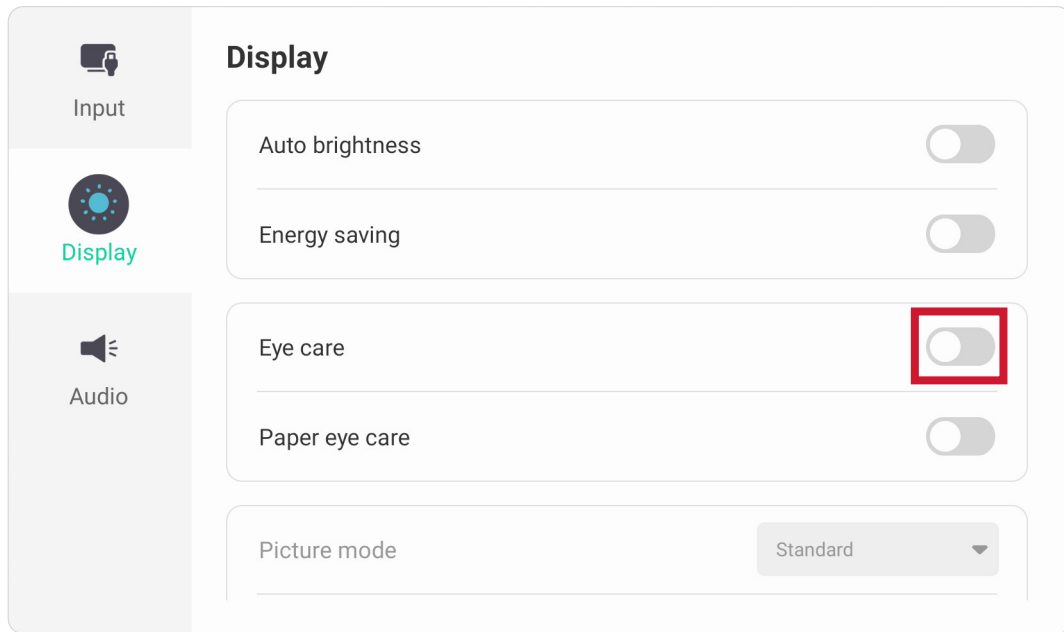

計算休息時間

長時間觀看畫面時，建議在觀看時定期休息。在持續觀看一 (1) 小時後，建議至少簡短休息十分鐘。

休息時間較短而頻繁較高通常比休息時間較長而頻繁較低更有益。

對焦疲勞 (20-20-20 規則)

為減少持續觀看畫面而帶來的眼睛疲勞風險，請至少每二十分鐘後把視線從畫面移開，並至少注視遠方物體 (至少 20 英尺遠) 20 秒。

目視遠方

休息時，使用者可以目視遠方物體 10-15 秒，然後注視近距離某物 10-15 秒，進一步減少眼睛疲勞與乾澀感。最多可重複此步驟 10 次。此運動有助於在長時間電腦作業後，減少眼睛對焦能力「停機」的風險。

眼睛與頸部運動

眼睛運動

眼睛運動有助於盡量減少眼睛疲勞。上下左右緩慢轉動眼球。視需要重複轉動數次。

眼部運動

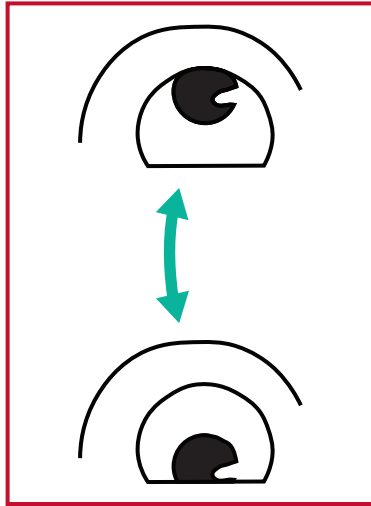

(1) 挺直身體與頭部。目光向上移到天花板，然後向下看著地板。

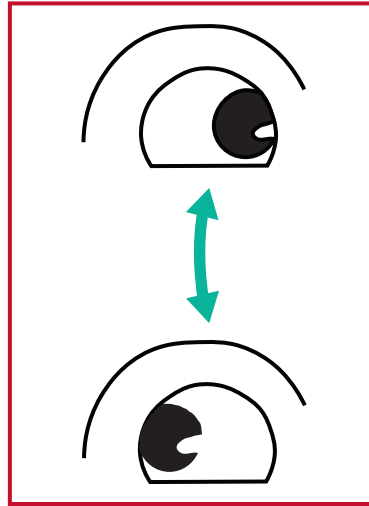

(2) 緩慢左右移動眼睛，觀看兩側的物體。

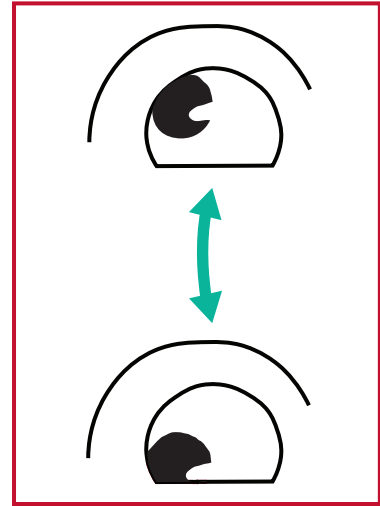

(3) 將目光移到右上方的物體，然後移到右下方。對左上方和左下方重複此步驟。

頸部運動

頸部運動也有助於盡量減少眼睛疲勞。請放鬆雙臂，在身邊垂下，稍微向前傾，以伸展頸部，然後左右擺頭。視需要重複轉動數次。

設定 - 嵌入式播放器

ViewBoard 處於嵌入式播放器輸入來源時，請按下遙控器上的 **MENU (選單)**，或輕觸螢幕顯示 (OSD) 選單輸入設定中的輸入來源旁的設定圖示，以進入 **Settings (設定)** 選單。

Network & Internet (網路與網際網路)

檢查目前網路連線設定、設定與管理 Wi-Fi、乙太網路、藍牙及 VPN，然後建立無線熱點。



備註：

- 安裝 LB-WIFI-004 (選購) 後，會出現 Wi-Fi、無線熱點和藍牙設定。
- Wi-Fi 啟用時，乙太網路將自動停用。乙太網路啟用時，Wi-Fi 將自動停用。無線熱點啟用時，Wi-Fi 將停用。
- 無線熱點啟用時，裝置無法連線至網際網路。

Wi-Fi

設定與管理無線存取點。

- 輕觸切換按鈕，以 **On (開啟)** 或 **Off (關閉)** Wi-Fi。

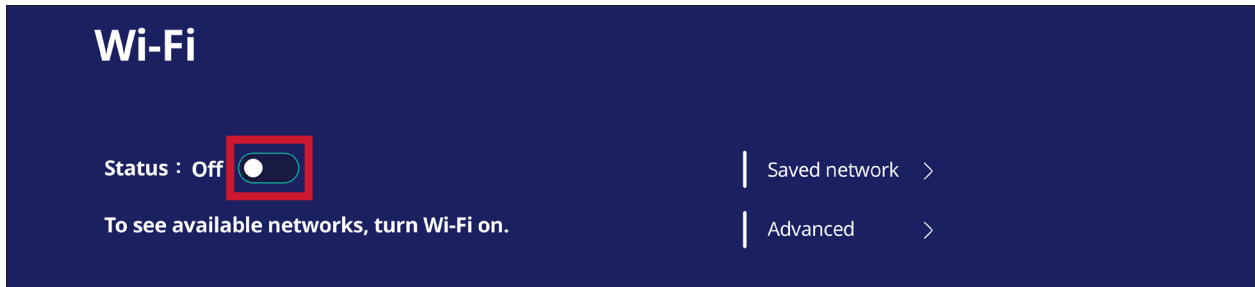

- **On (開啟)** 後，您可以：**Add a Network (新增網路)**、檢視 **Saved Networks (已儲存網路)**、**Refresh (重新整理)** 網路清單、或檢視 **Advanced (進階)** 設定。

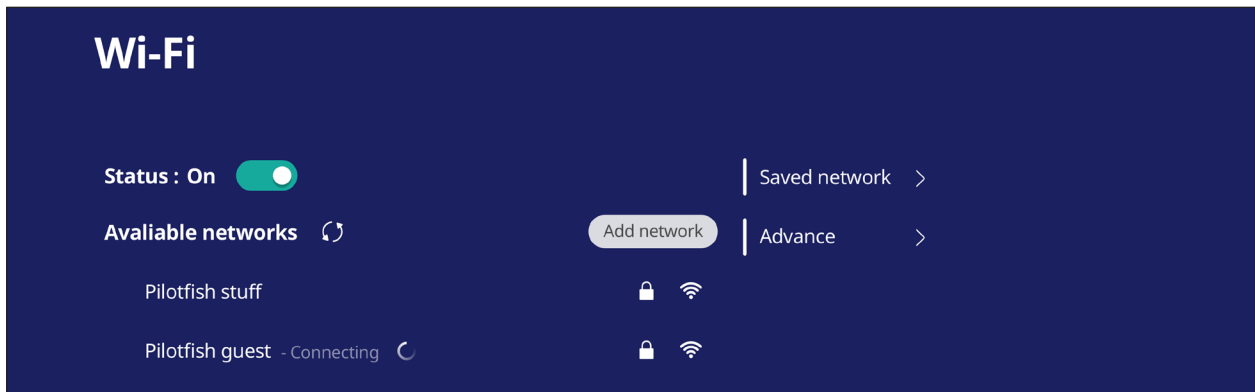

- 在 **Advanced (進階)** 設定中，您可以 **On (開啟)** 或 **Off (關閉)** **Network notifications (網路通知)** 並檢視 **Network card info (網路卡資訊)**。

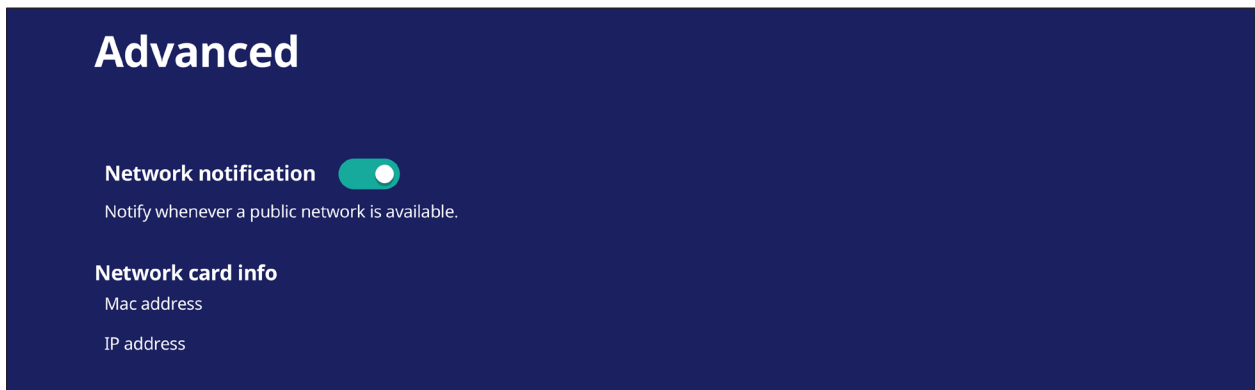

Ethernet (乙太網路)

設定本機網路與 Proxy。

- 輕觸下拉式選單，以連接 / 中斷連接乙太網路。

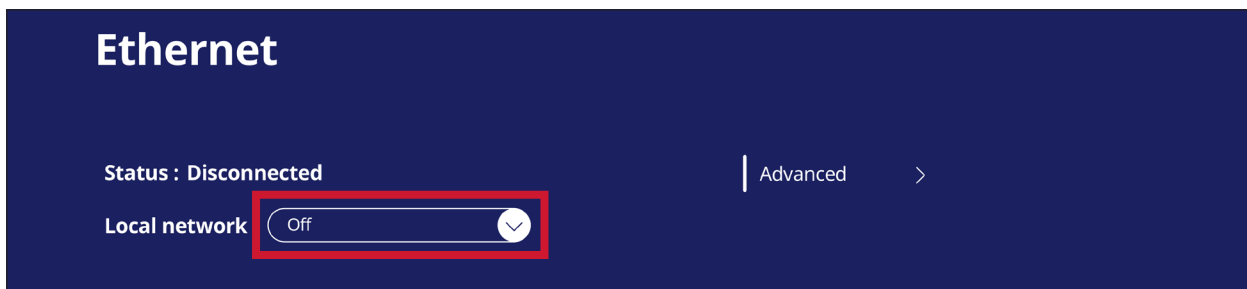

- 您也可以調整 **Local network (本機網路)** 和 **Proxy** 設定。

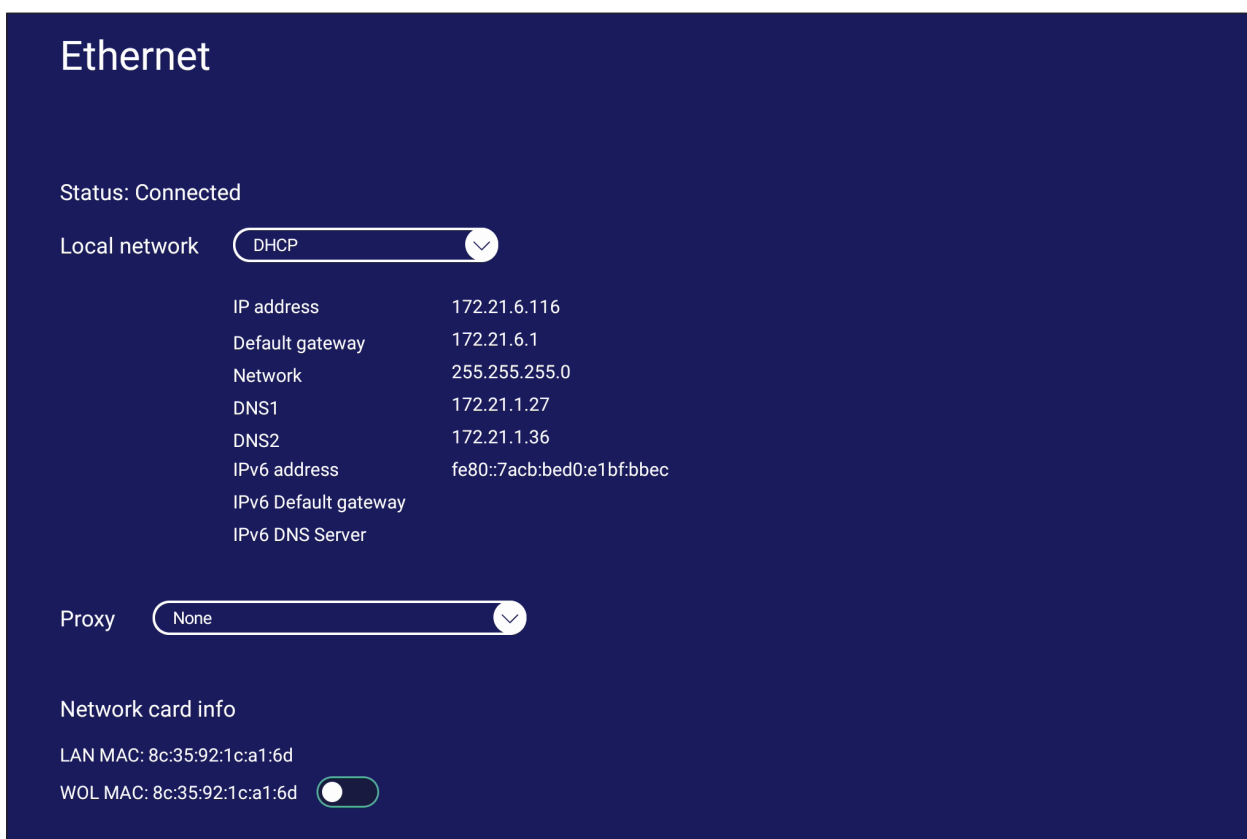

Wireless Hotspot (無線熱點)

與其他裝置設定與共用我的網際網路連線。

- 輕觸切換按鈕以 **On (開啟)** 或 **Off (關閉)** Wireless hotspot (無線熱點)。

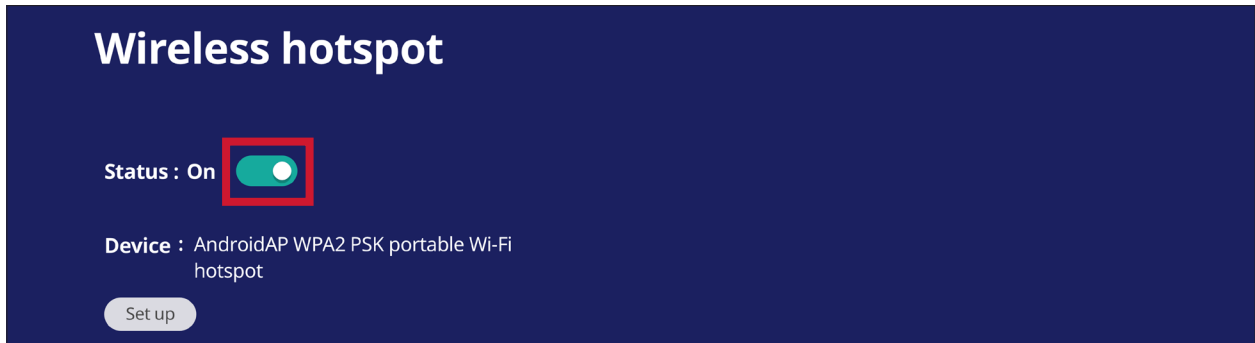

- 輕觸 **Set up (設定)**，以便設定 **Network name (網路名稱)**、**Security (安全性)** 及 **Password (密碼)**。

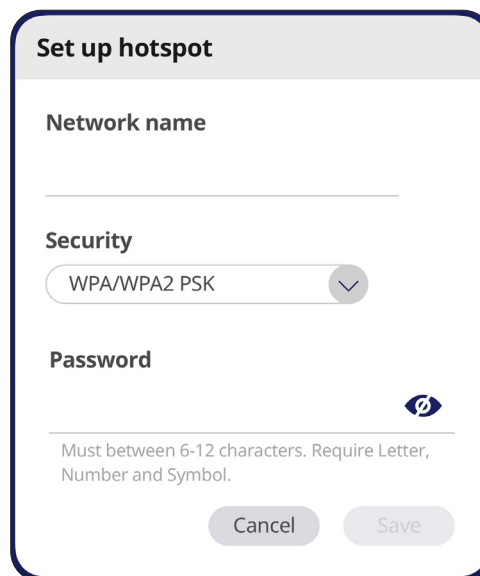

藍牙

管理連線、設定裝置名稱及可探索性。

- 輕觸切換按鈕以 **On (開啟)** 或 **Off (關閉)** **Bluetooth (藍牙)**。On (開啟) 後，使用者可選擇列出的裝置，進行配對和連線、重新命名裝置、移除裝置或接收檔案。

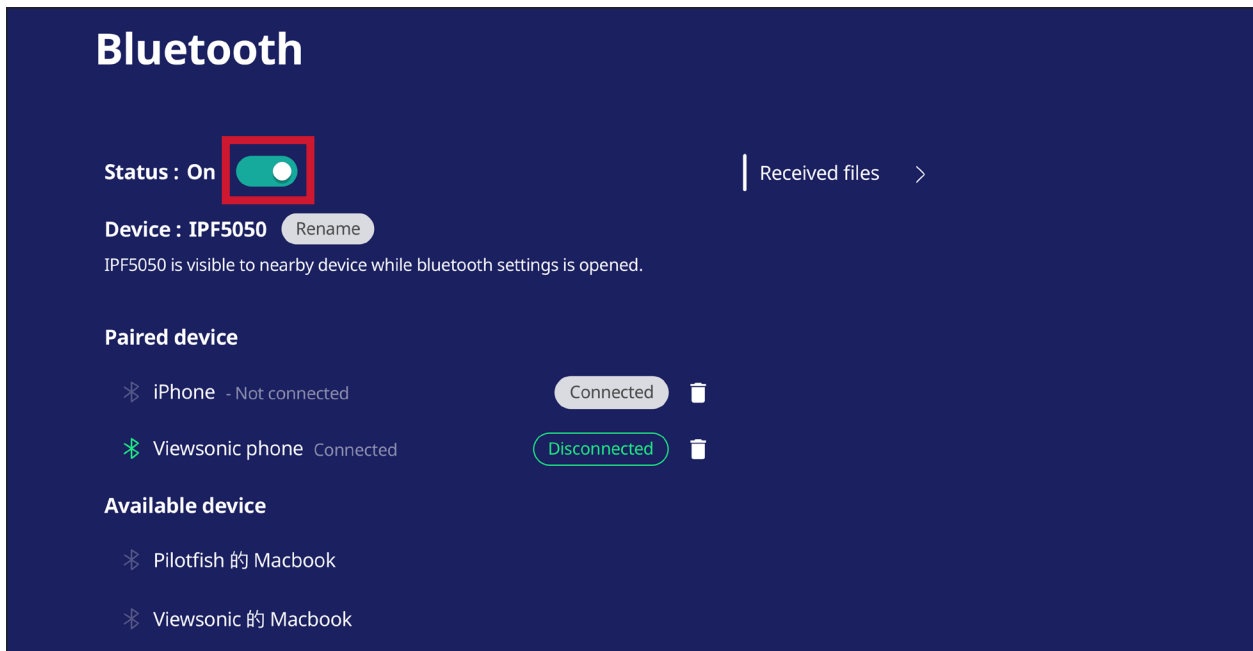

- 輕觸 **Received files (已接收檔案)** 可顯示所有已接收檔案。

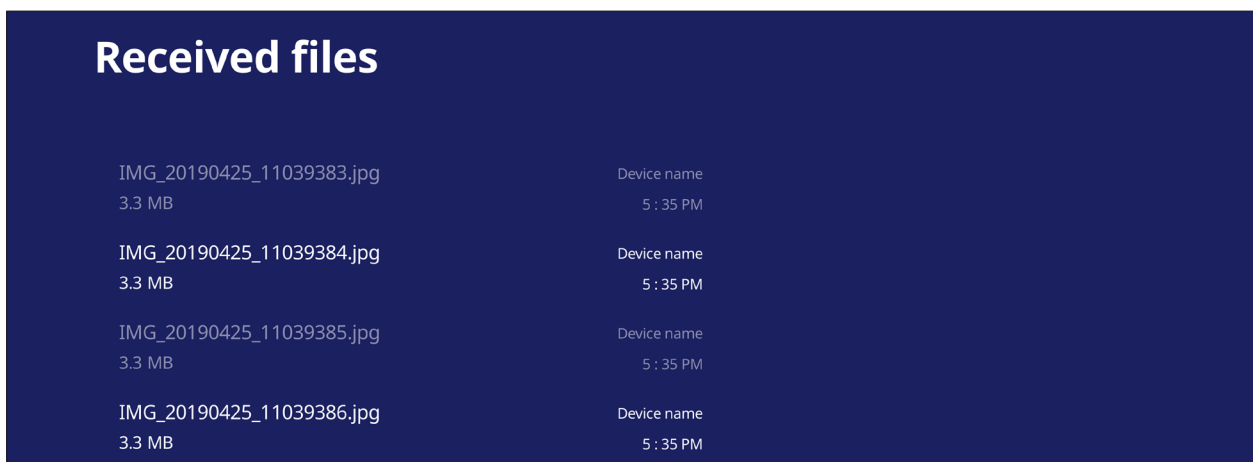

VPN

設定與管理虛擬私人網路。

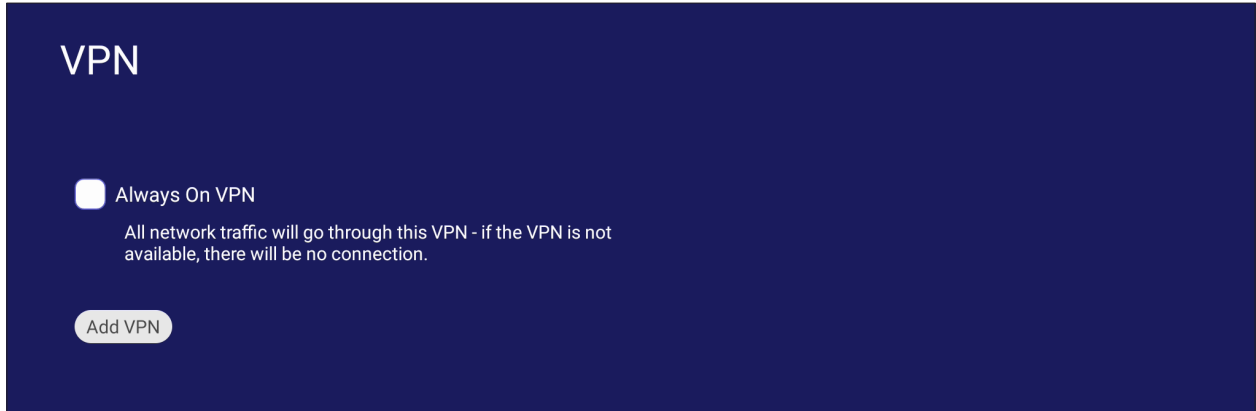

若要建立 VPN 設定檔：

1. 前往：**Settings (設定) > Network & Internet (網路與網際網路) > VPN**，然後輕觸 **Add VPN (新增 VPN)**。

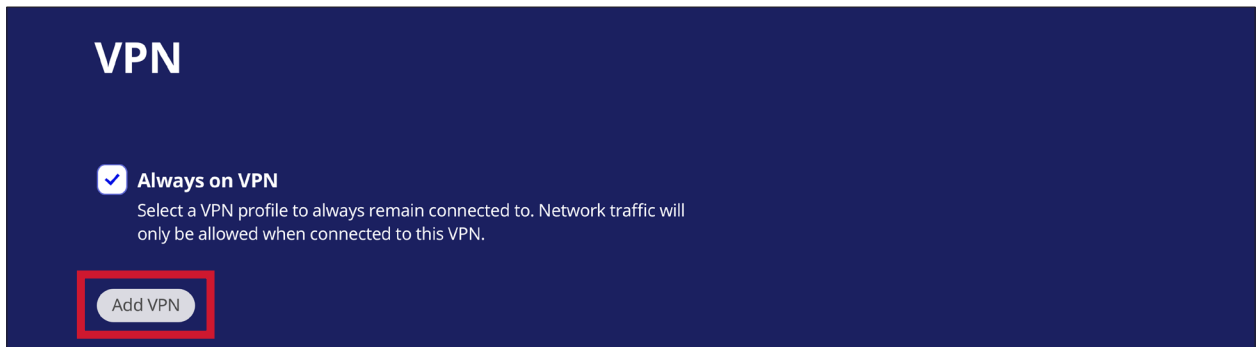

2. 輸入 **Name (名稱)**。

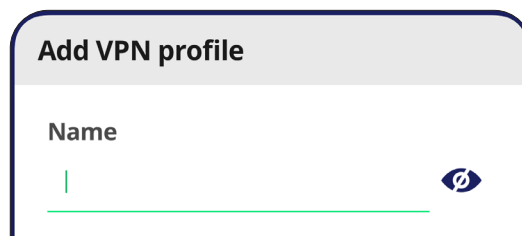
A screenshot of the 'Add VPN profile' dialog box. It has a title bar 'Add VPN profile'. Below the title bar, there is a label 'Name' followed by an input field. The input field contains a vertical line cursor. To the right of the input field is an eye icon, indicating that the text is visible.

3. 選擇 VPN Type (類型)。

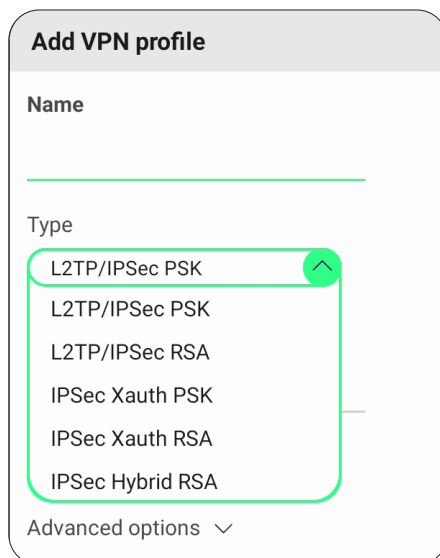

The screenshot shows the 'Add VPN profile' dialog box. The 'Name' field is empty. The 'Type' dropdown menu is open, showing a list of options: L2TP/IPSec PSK (selected), L2TP/IPSec PSK, L2TP/IPSec RSA, IPsec Xauth PSK, IPsec Xauth RSA, and IPsec Hybrid RSA. The 'Advanced options' section is collapsed.

4. 選擇是否啟用／停用 PPP encryption (MPPE) (PPP 加密 (MPPE))，和／或顯示 Advanced options (進階選項)。

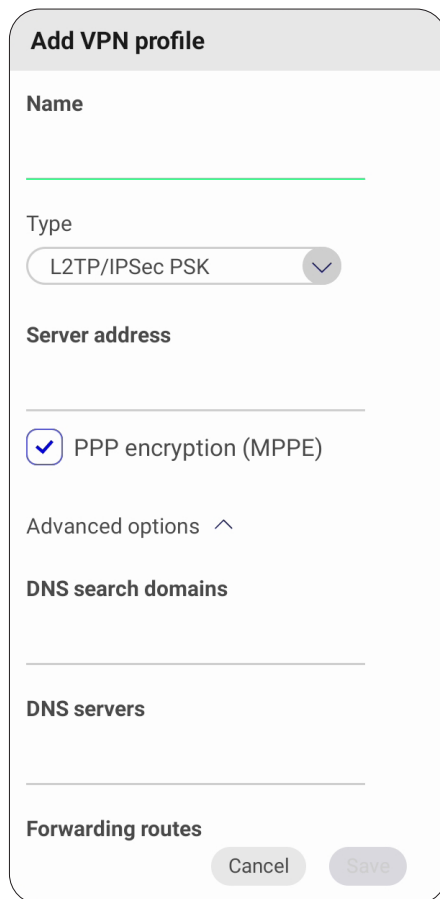

The screenshot shows the 'Add VPN profile' dialog box. The 'Name' field is empty. The 'Type' dropdown menu is set to 'L2TP/IPSec PSK'. The 'Server address' field is empty. The 'PPP encryption (MPPE)' checkbox is checked. The 'Advanced options' section is expanded, showing 'DNS search domains' and 'DNS servers' fields, both of which are empty. The 'Forwarding routes' section is also empty. The 'Cancel' and 'Save' buttons are visible at the bottom right.

Miracast

啟用 / 停用 Miracast Miracast 可以無線分享連線裝置的多媒體和畫面。



File (檔案分享)

SAMBA

SAMBA 服務透過 LAN 提供檔案分享。SAMBA 服務啟用時，使用者可以使用 PC 或行動設備探索 ViewBoard 檔案系統。

1. 前往：**Settings (設定) > File Sharing (檔案分享) > SAMBA**。

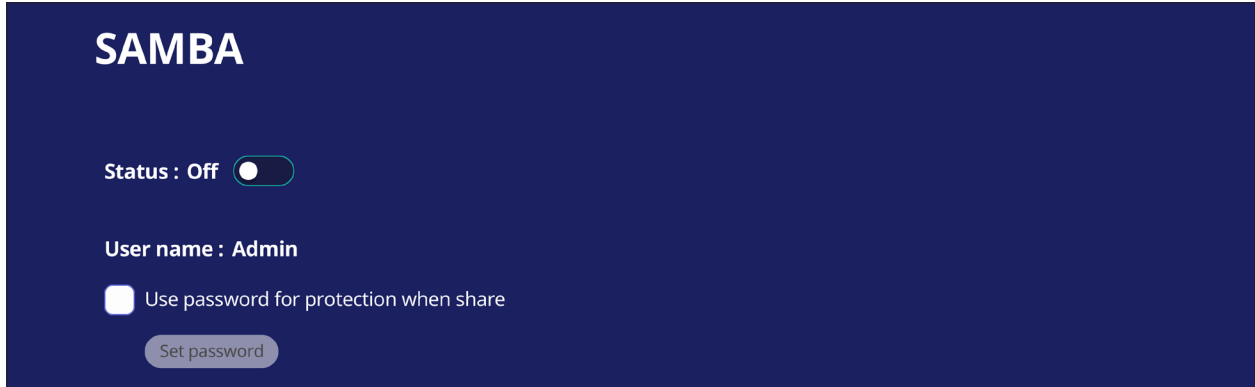

2. 輕觸切換按鈕以啟用 SAMBA 服務，然後視需要設定密碼。

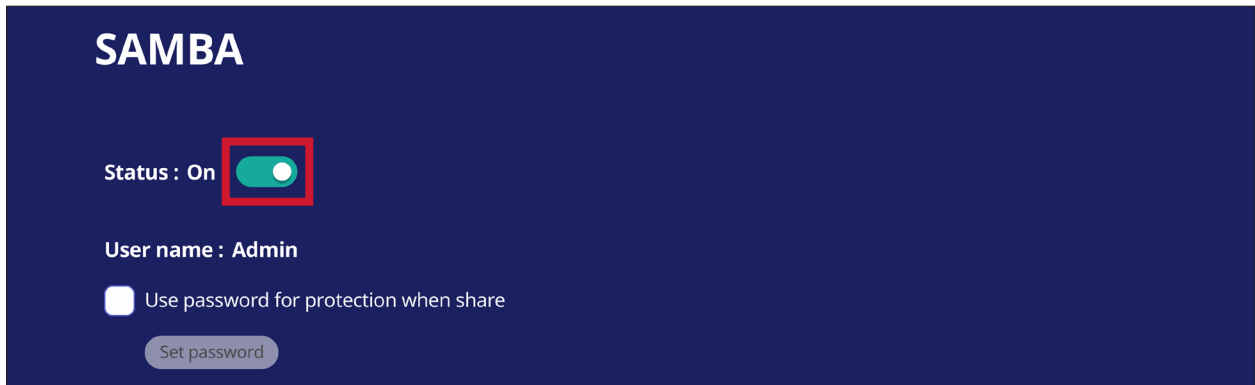

3. 確保 ViewBoard 和用戶端設備，連線至同一個網路。
4. 使用用戶端設備登入 ViewBoard。輸入 ViewBoard 的 IP 位址。

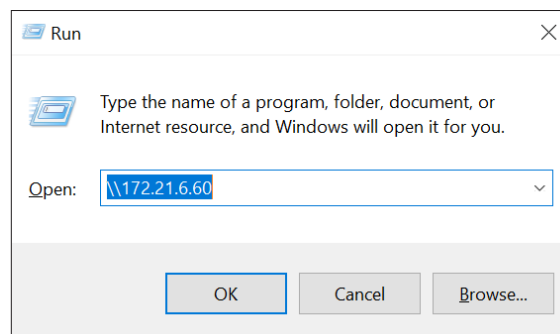

5. 輸入使用者名稱和密碼，然後選擇 **OK (確定)** (如適用)。

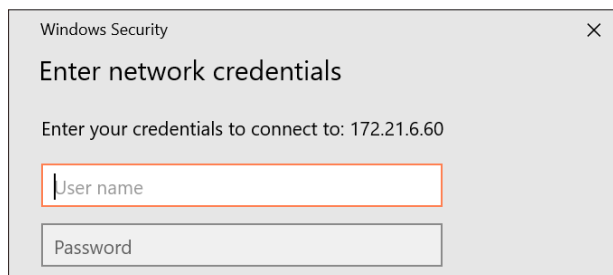

6. 成功登入後，將列出 ViewBoard 檔案。

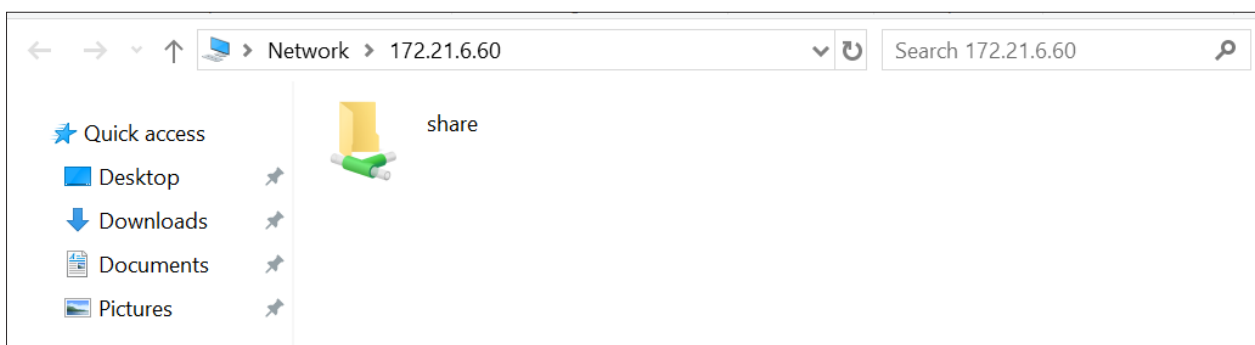

Display (顯示)

調整桌布、主題、顯示 ID、保護及 HDMI 輸出設定。

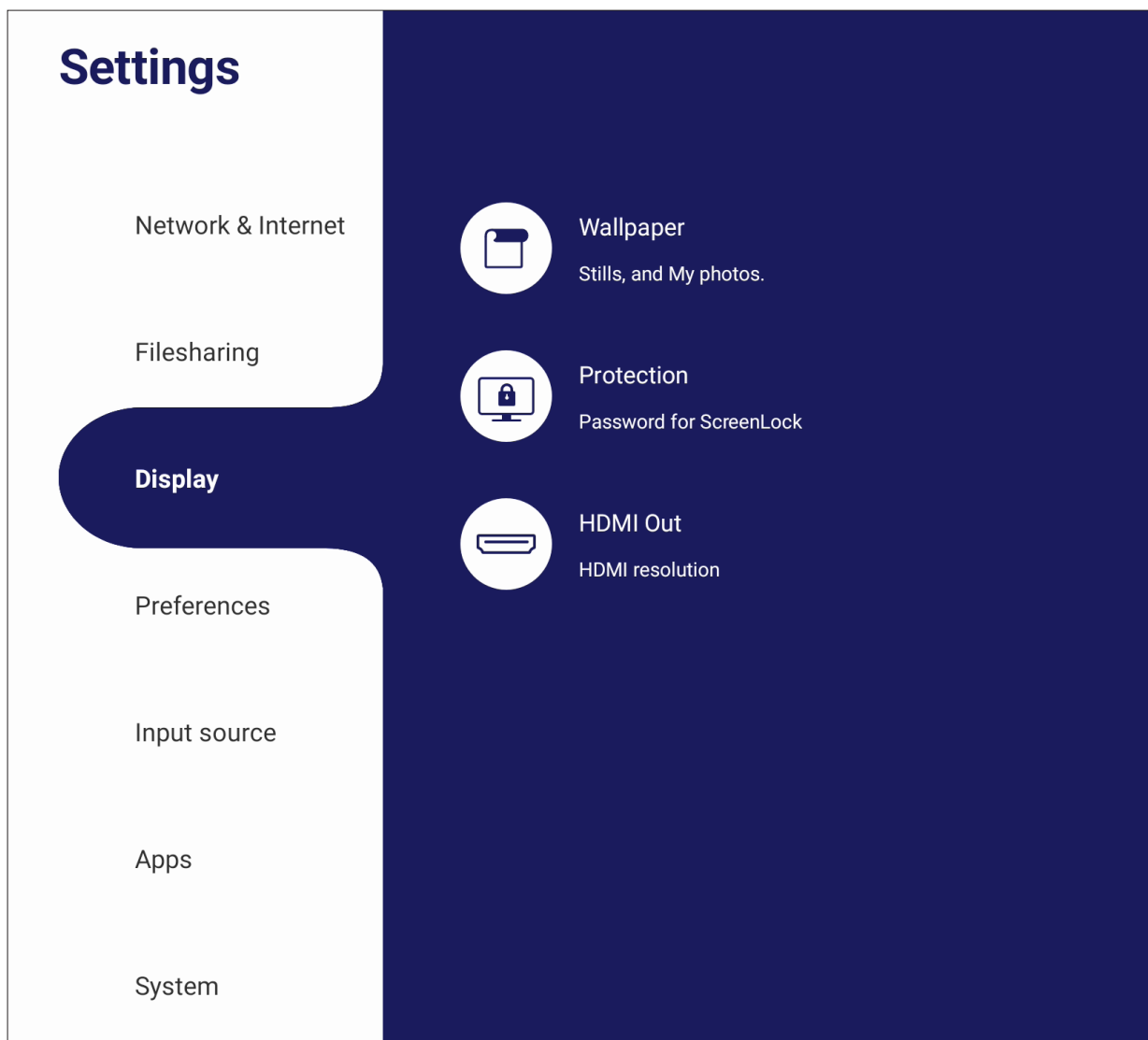

Wallpaper (桌布)

使用者可以使用預設圖片變更桌布 (靜態和動態)，或輕觸 **My Photo (我的相片)** 並選擇影像檔案以使用自訂桌布。

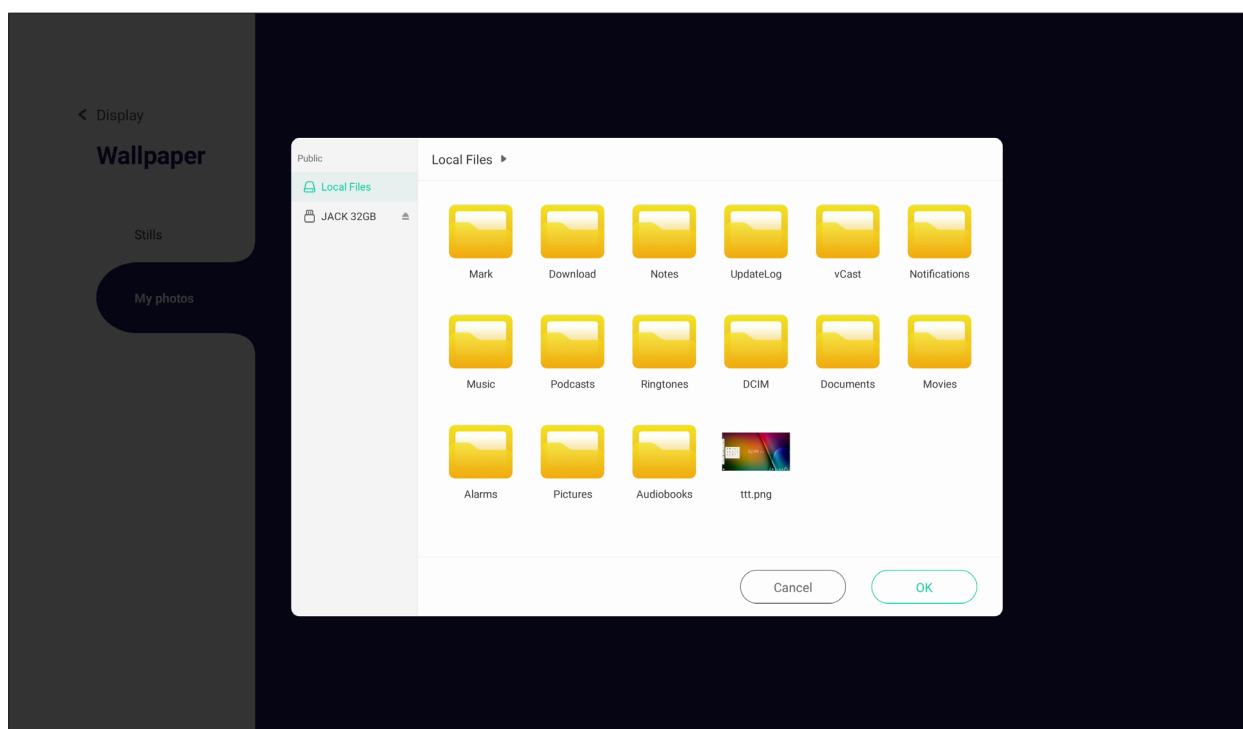
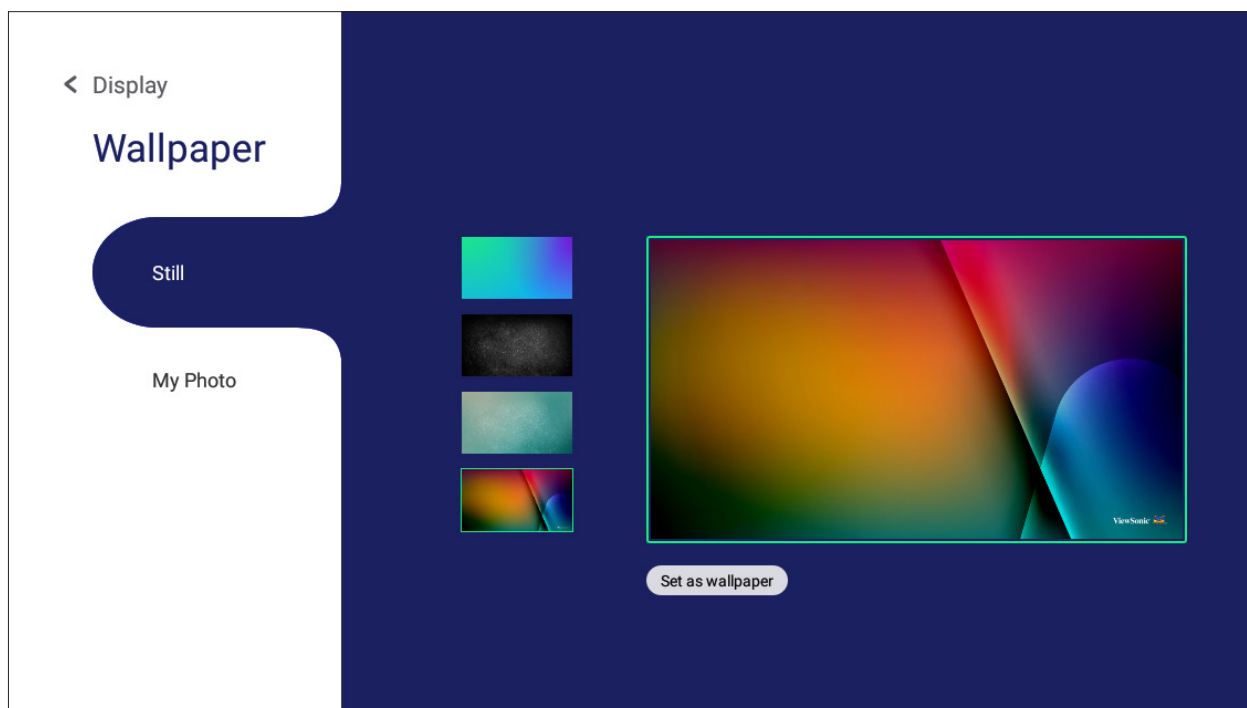

Protection (保護)

開啟／關閉 **HDCP & Copyright (HDCP 與著作權)**，並設定 **Password for Screen Lock (螢幕鎖定密碼)**。

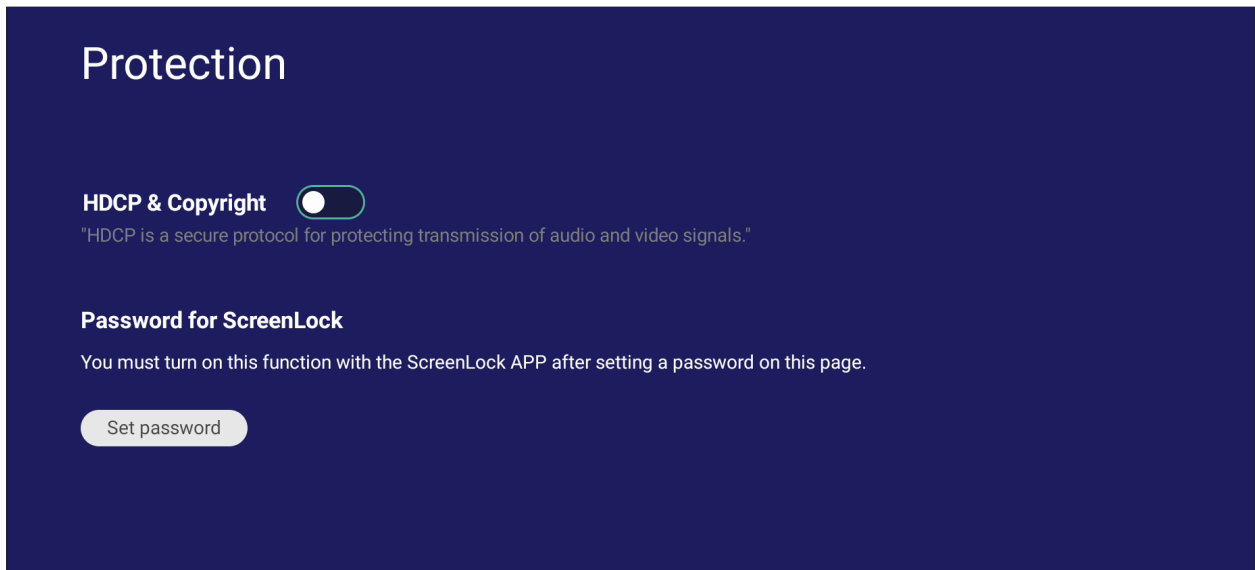

- 若要設定螢幕鎖定密碼，請輕觸 **Set Password (設定密碼)**，然後輸入所需的密碼。

HDMI Out (HDMI 輸出)

調整 HDMI 輸出解析度設定、啟用視訊輸出，以及在透過 HDMI 輸出連接時，將顯示器揚聲器靜音／解除靜音。

備註： 停用 ViewBoard 揚聲器選項方塊，預設為取消勾選。

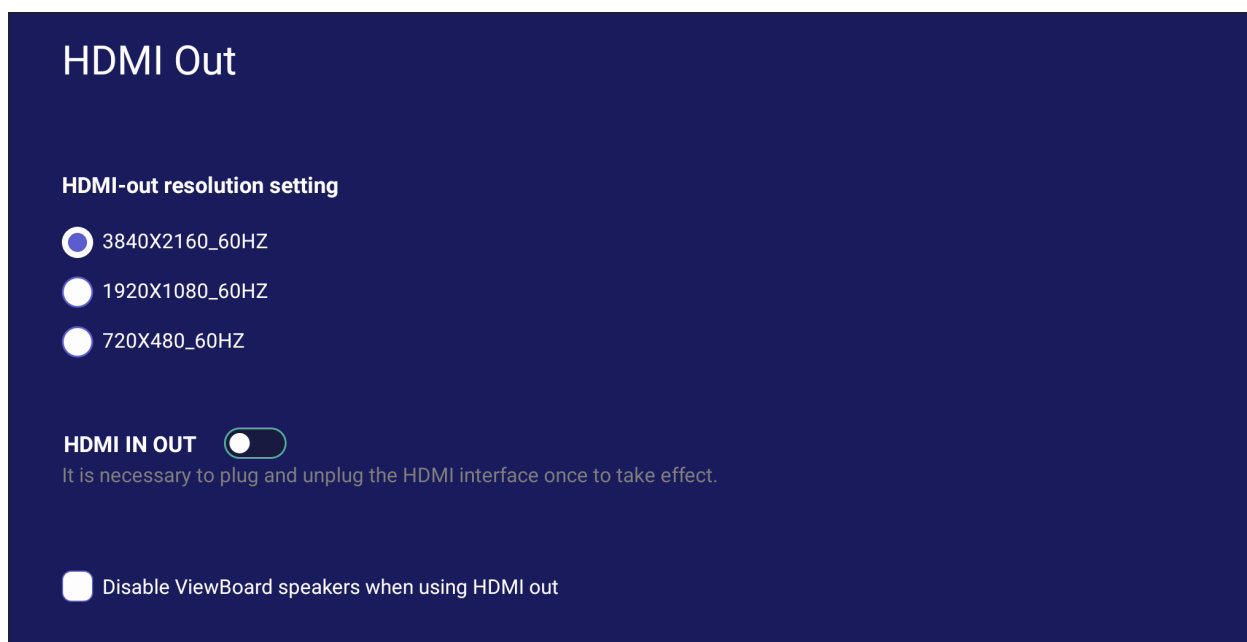

Preference (偏好設定)

檢視並調整 Touch (觸控)、Language (語言)、Keyboard & Input (鍵盤與輸入)、Date & Time (日期與時間)、Boot Mode & Advanced (開機模式與進階)、Start up & Shut down (啟動與關機) 及 Toolbar (工具列) 設定。



Touch (觸控)

調整 **Touch Settings (觸控設定)** 並開啟與關閉 **Touch Sounds (觸控音效)** 與 **Windows Ink (Windows 墨水)**。



Language (語言)

從可用的語言調整並選擇偏好的語言。



Keyboard & Input Method (鍵盤與輸入法)

啟用／停用虛擬鍵盤和／或變更預設輸入方式。



- 輕觸 **Settings (設定)** 以調整進階鍵盤設定。

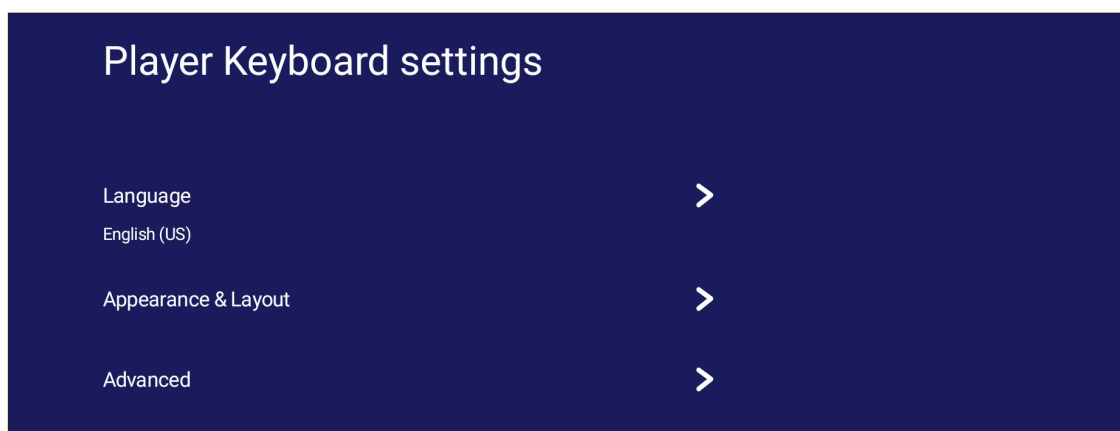
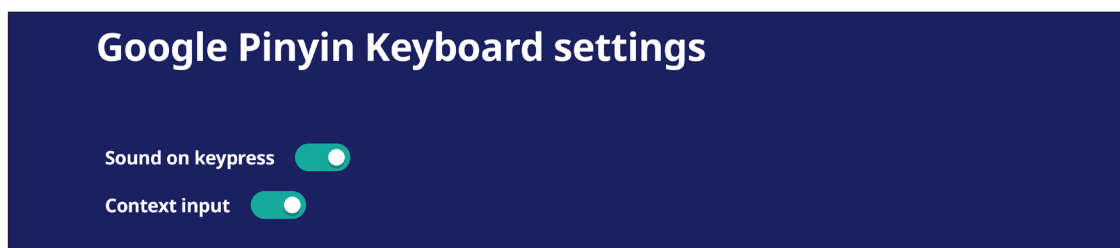

Date & Time (日期與時間)

設定系統時間及格式。

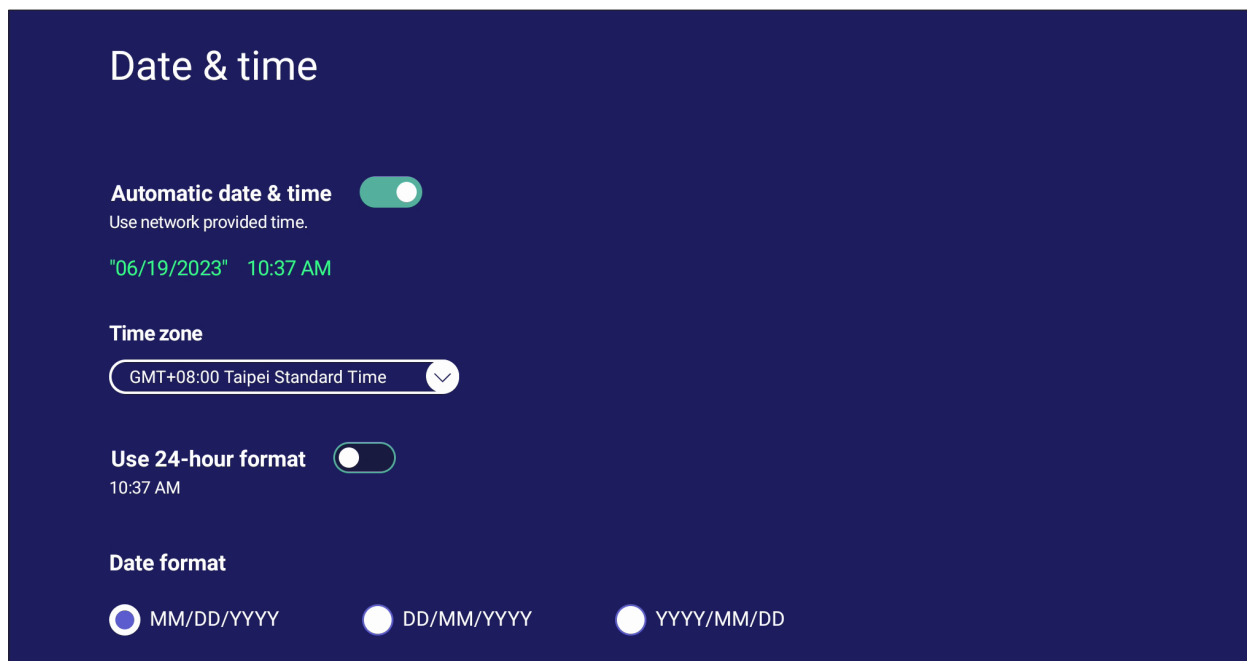

項目	說明
Automatic Date & Time (自動設定日期與時間)	啟用時，ViewBoard 會透過網際網路自動同步日期與時間。
Time Zone (時區)	選擇合適的時區。
Time Format (時間格式)	選擇 12 小時或 24 小時時間格式。開啟／關閉 24 小時格式。
Date Format (日期格式)	從可用的日期格式中選擇。

Boot Mode (開機模式)

調整偏好的開機模式並設定 / 重設密碼。

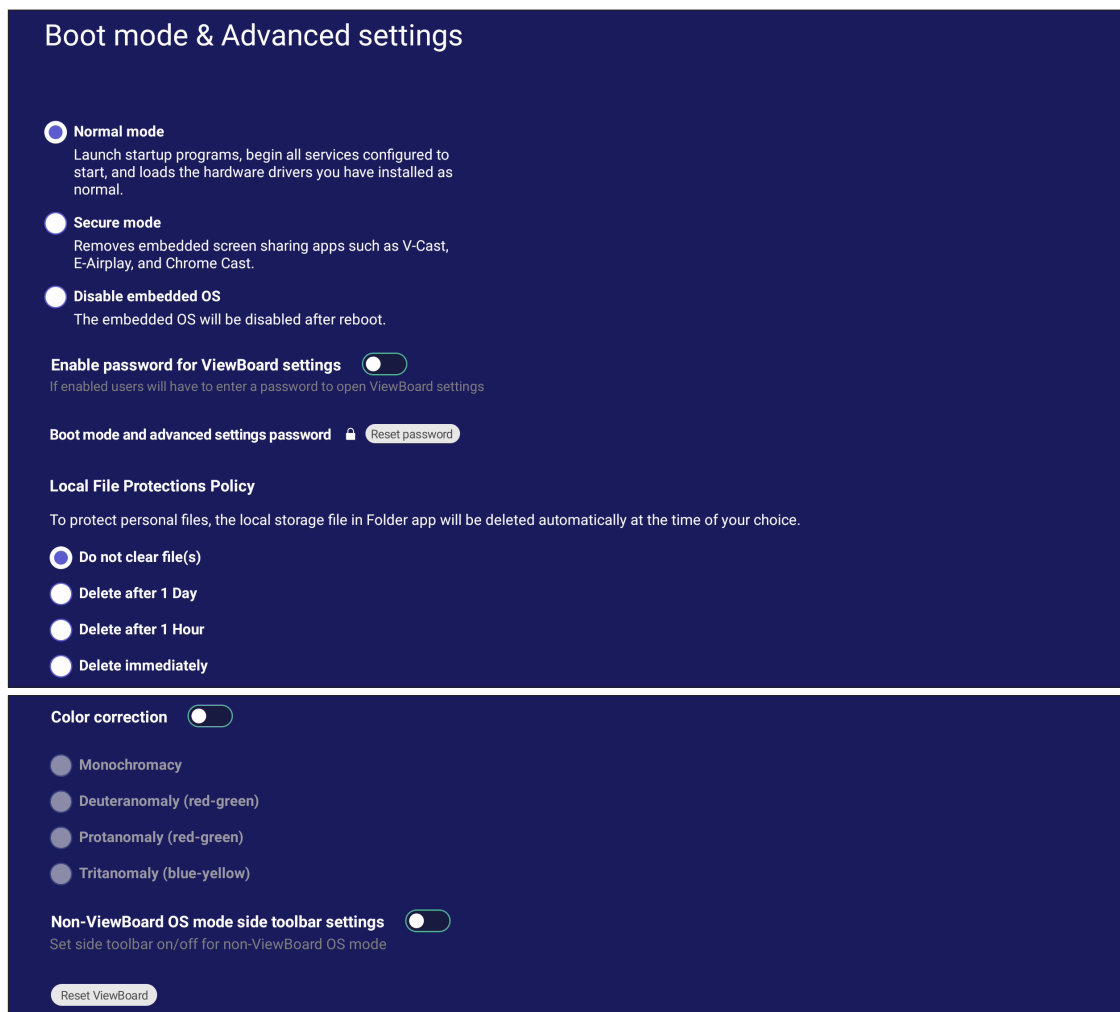

項目	說明
Normal Mode (正常模式)	嵌入式螢幕分享應用程式, 將正常執行。
Secured Mode (安全模式)	嵌入式螢幕分享應用程式將被移除。
Disable Embedded OS (停用嵌入式作業系統)	系統將自動重新啟動, 隨後嵌入式作業系統不會出現。
ViewBoard Settings Access Password (ViewBoard Settings 存取密碼)	切換至鎖定 / 解鎖 ViewBoard Settings。
Password for Protection (保護密碼)	修改開機模式與 ViewBoard Settings 進入密碼。

項目	說明
Local File Protection Policy (本機檔案保護原則)	選擇將本機儲存空間檔案保存在資料夾應用程式中的時間。
Color Correction (色彩修正)	對 ViewBoard 顯示螢幕進行色彩修正。
Non-ViewBoard OS Mode Side Toolbar Setting (非 ViewBoard OS 模式側邊工具列設定)	啟用非 ViewBoard OS 的側邊工具列。
Reset ViewBoard (重設 ViewBoard)	將 ViewBoard 重設為出廠預設設定。

Startup & Shutdown (啟動與關機)

設定 **Startup Input** (啟動輸入)、**Standby Mode** (待機模式)、**EnergyStar Mode** (能源之星模式)、**Black Screen After Startup** (啟動後黑畫面)、**Power off Reminder** (關機提醒) 定時器及 **Schedule** (排程) 設定。

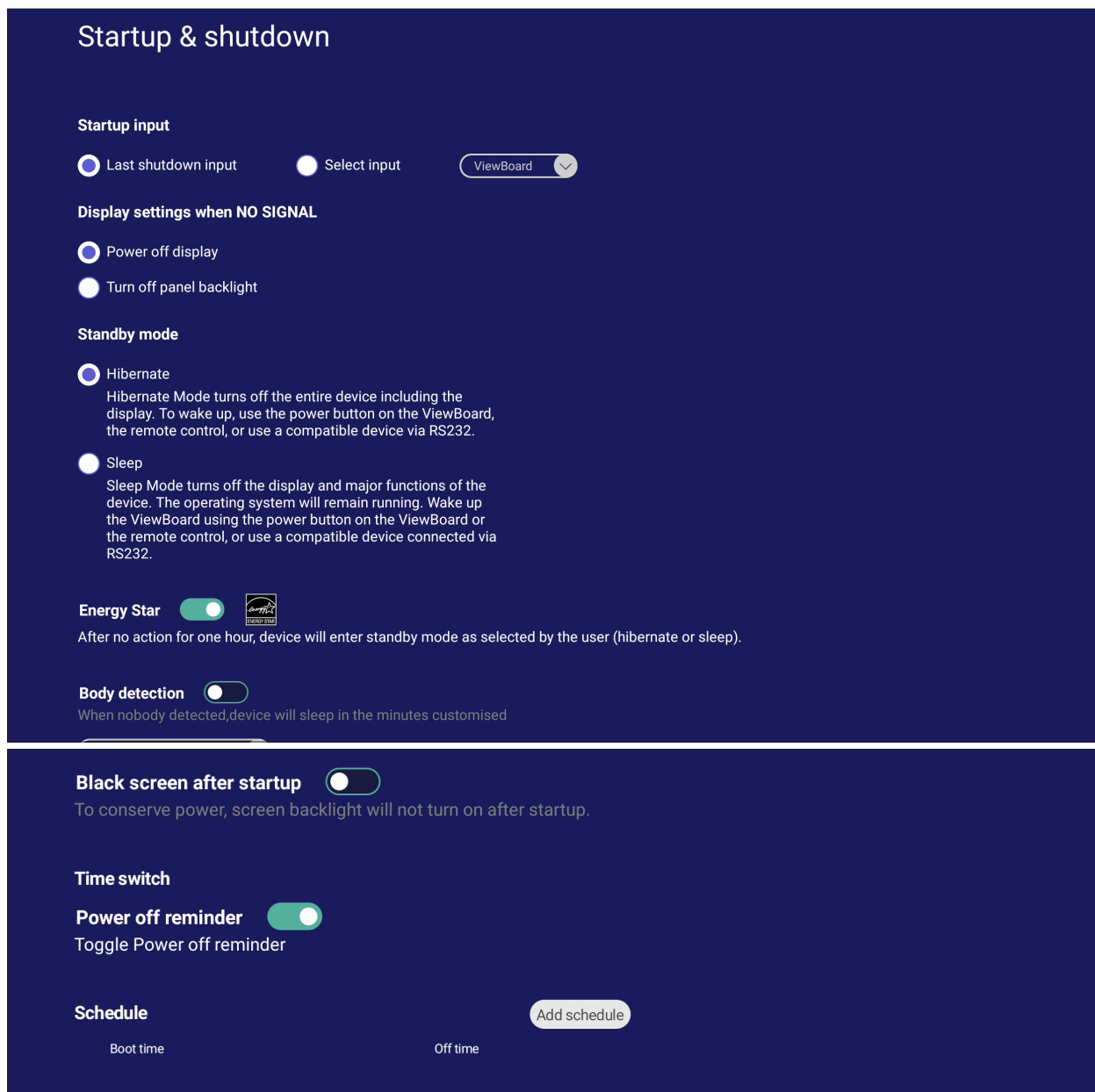

項目	說明
Startup Input (啟動輸入)	調整啟動輸入偏好設定。
Display Setting when No Signal (無訊號時的顯示設定)	決定 HDMI、PC 或 VGA 來源無訊號時，顯示器如何運作。
Standby Mode (待機模式)	決定在 ViewBoard 開啟時，按下電源按鈕後的行為。

項目	說明
Energy Star	啟用以在螢幕閒置一小時後，自動啟動睡眠模式。
Body Detection (人體偵測)	若未偵測到人體，顯示器將根據設定的分鐘數進入睡眠模式。
Black Screen After Startup (啟動後黑畫面)	啟用時，ViewBoard 將在開機後，自動關閉背光。
Time Switch (時間開關) Power Off Reminder (關機提醒)	啟用時，ViewBoard 將在排定的關機時間後關閉，而不做任何提醒。
Schedule (排程)	排定開機與關機時間。

Toolbar Setting (工具列設定)

調整側邊工具列設定。

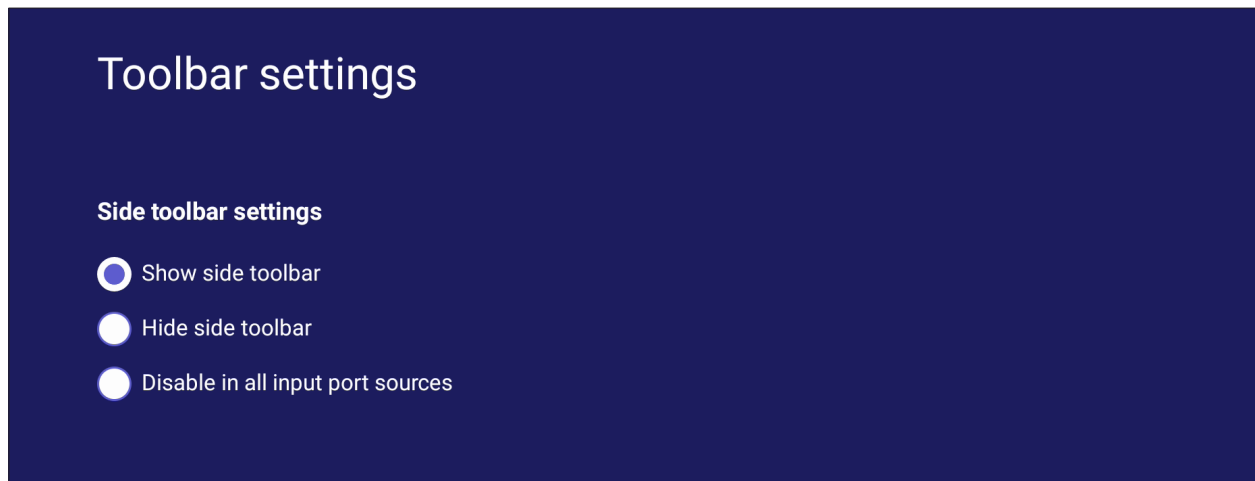

Input Source (輸入來源)

調整輸入來源名稱與設定，以及側邊工具列設定。

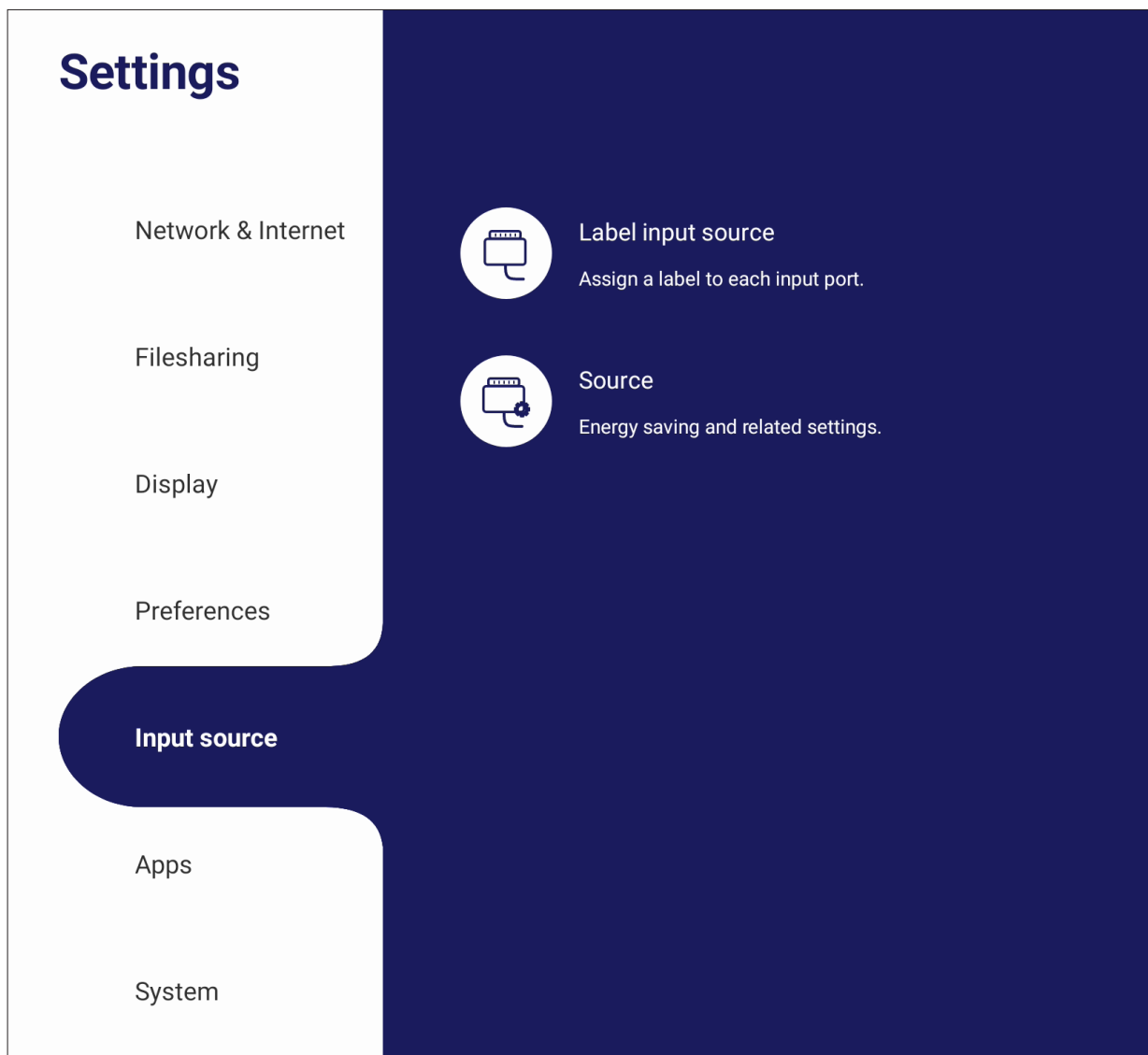

Label Input Source (標示輸入來源)

設定每個輸入來源的標籤，以在顯示時輕鬆辨識。

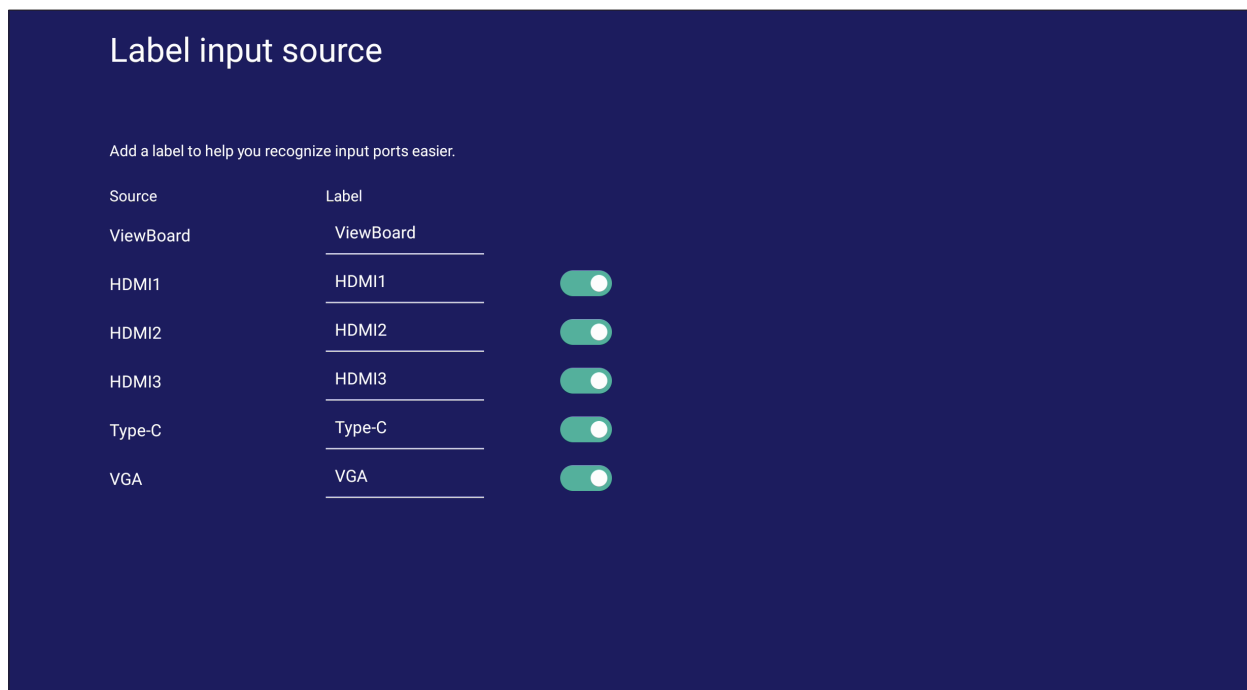

Source (來源)

切換 Wake up by active source (依使用中來源喚醒)、Signal auto search (訊號自動搜尋) 及 HDMI CEC，然後選擇輸入連接埠自動開關。

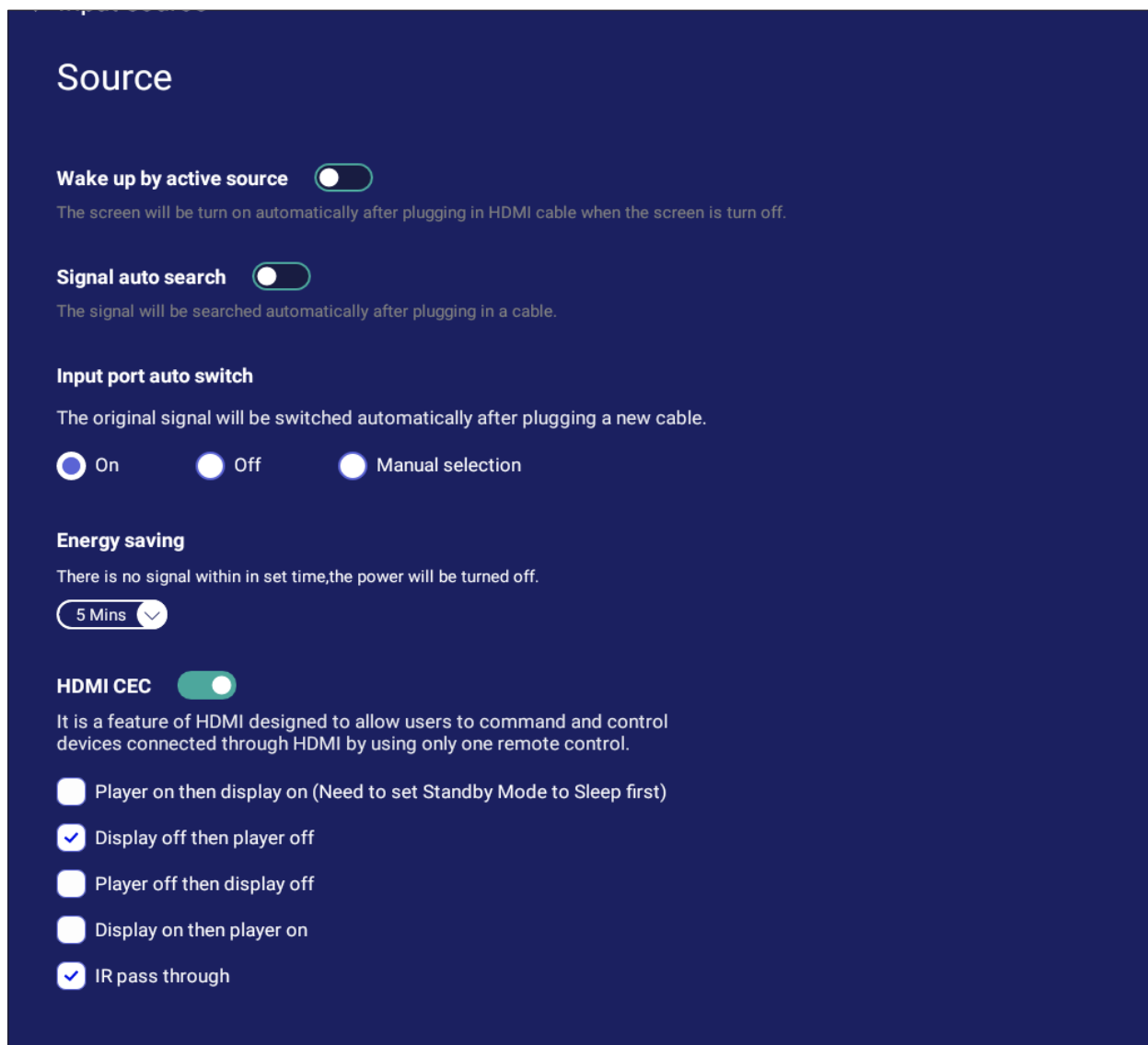

項目	說明
Wake up by Active Source (依使用中來源喚醒)	在螢幕關閉時插入 HDMI 線後，螢幕將自動開啟。
Signal Auto Search (訊號自動搜尋)	啟用時，如果目前的來源沒有訊號，ViewBoard 將自動搜尋輸入來源。
Input Port Auto Switch (輸入連接埠自動開關)	原始訊號將在插入新纜線後，自動切換至該纜線。
Energy Saving (省電)	設定在未偵測到訊號時，要關機的時間期間。
HDMI CEC	啟用／停用 HDMI CEC 功能。

Apps (應用程式)

使用者可以檢視應用程式資訊、強制停止、解除安裝、移動至 USB 儲存裝置、清除資料、清除快取以及清除預設值。

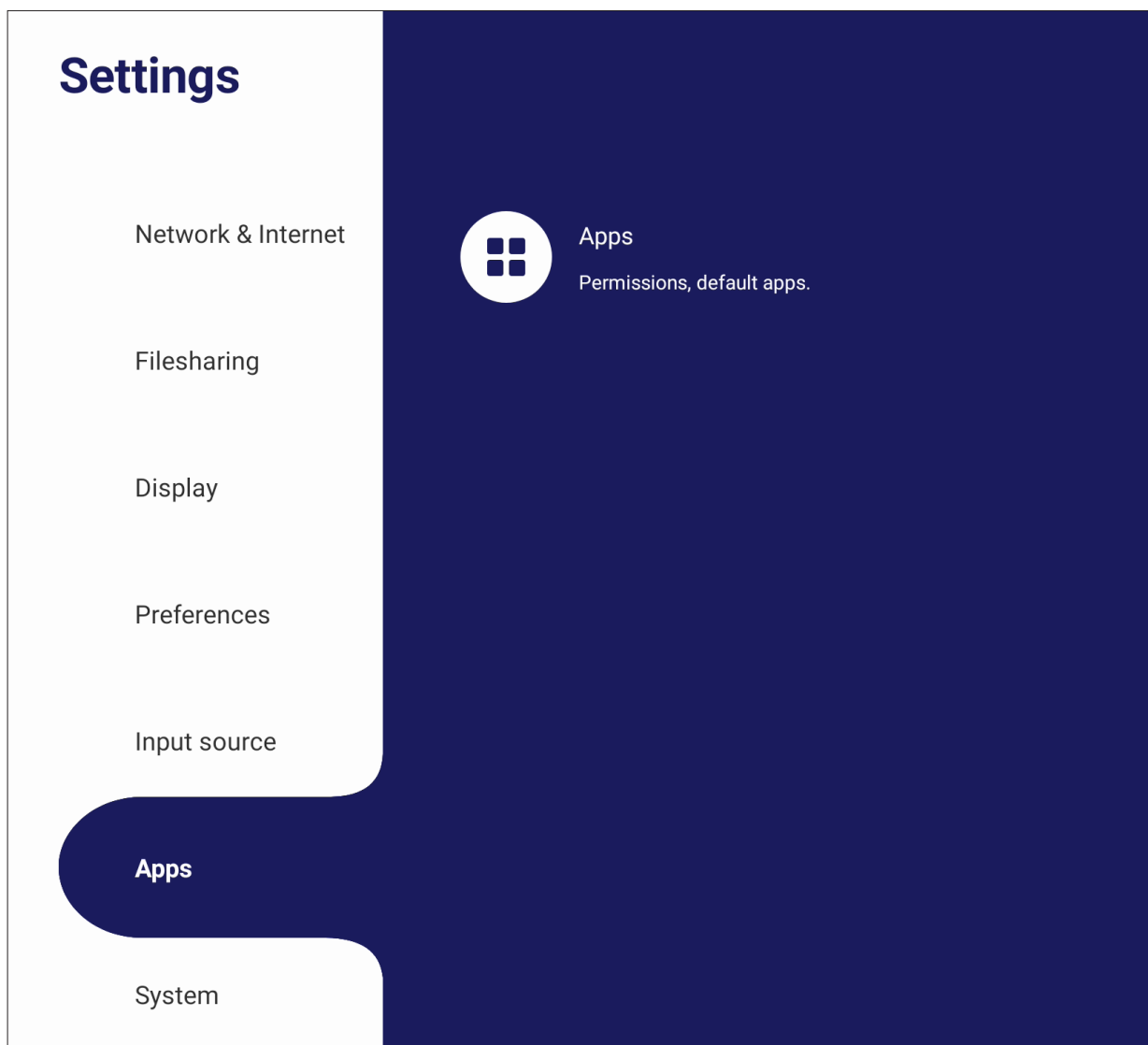

備註：

- 預載應用程式無法解除安裝。
- 並非所有應用程式都支援移動至 USB 儲存裝置功能。
- 並非所有應用程式都支援清除預設值。

App (應用程式)

檢視任何執行或安裝的應用程式。輕觸應用程式，即可得知更詳細的資訊與選項。

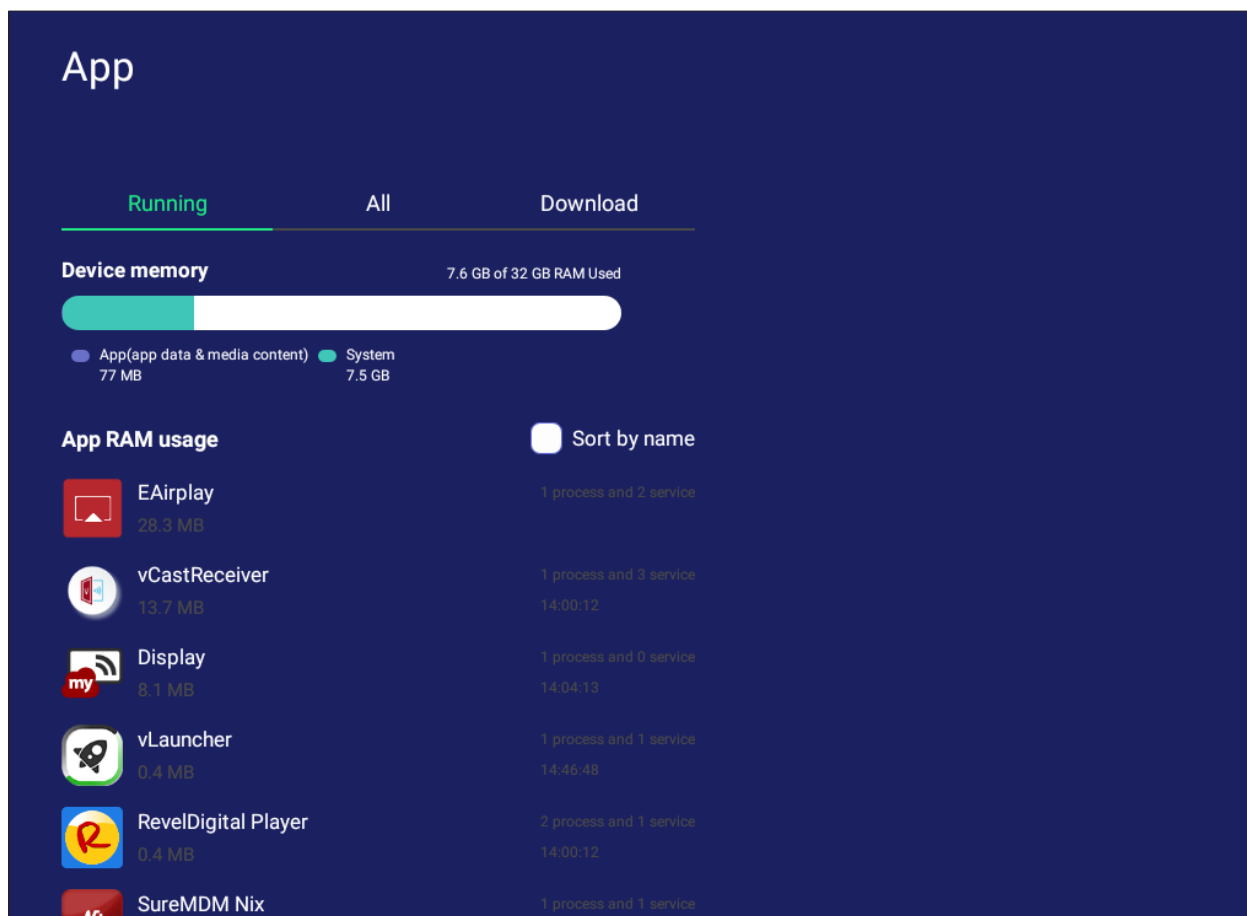

- 輕觸執行中的應用程式後，您可以看到更多資訊、停止或報告應用程式。

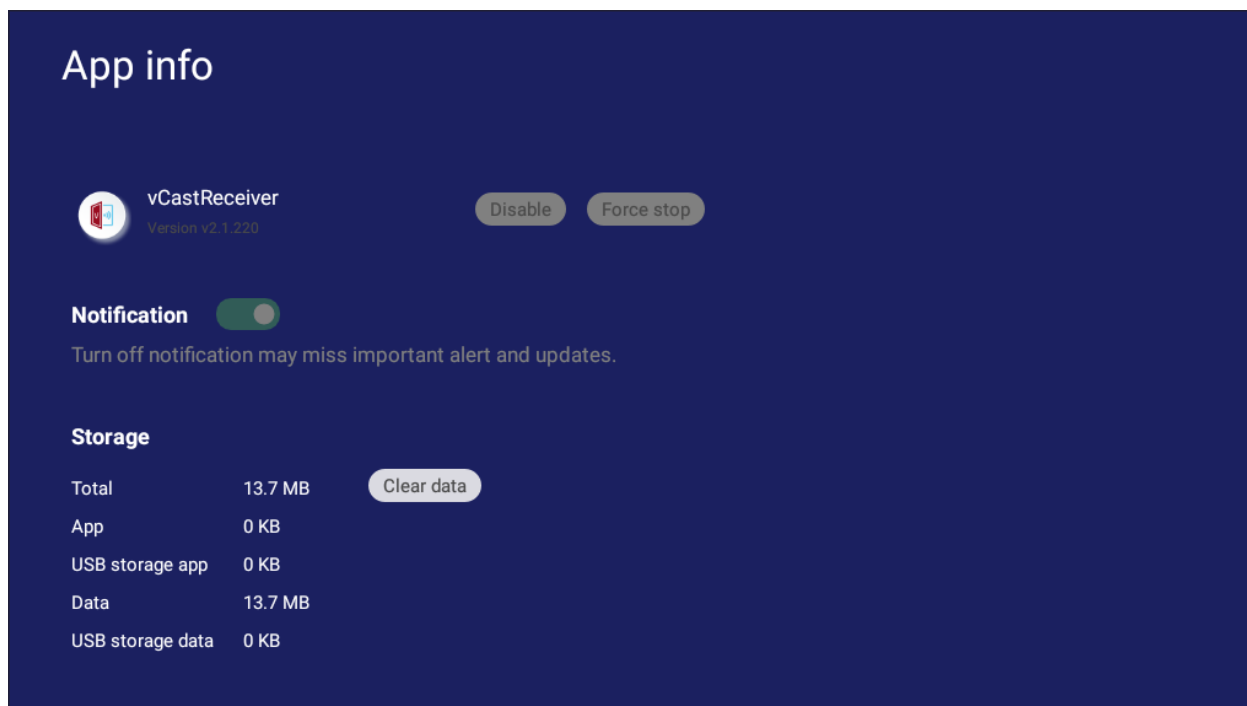

- 選擇 **All (全部)**、**Download (下載)** 或 **USB storage (USB 儲存)**，將列出所有安裝的應用程式。

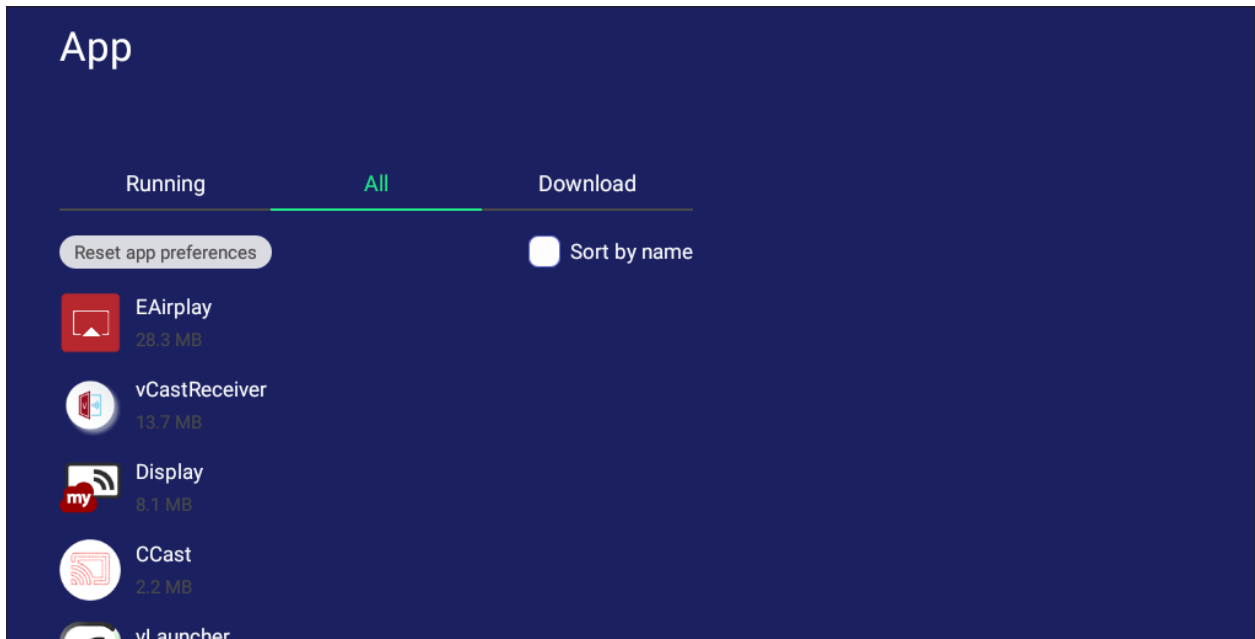

- 輕觸任何應用程式，將會顯示進一步的資訊與選項。

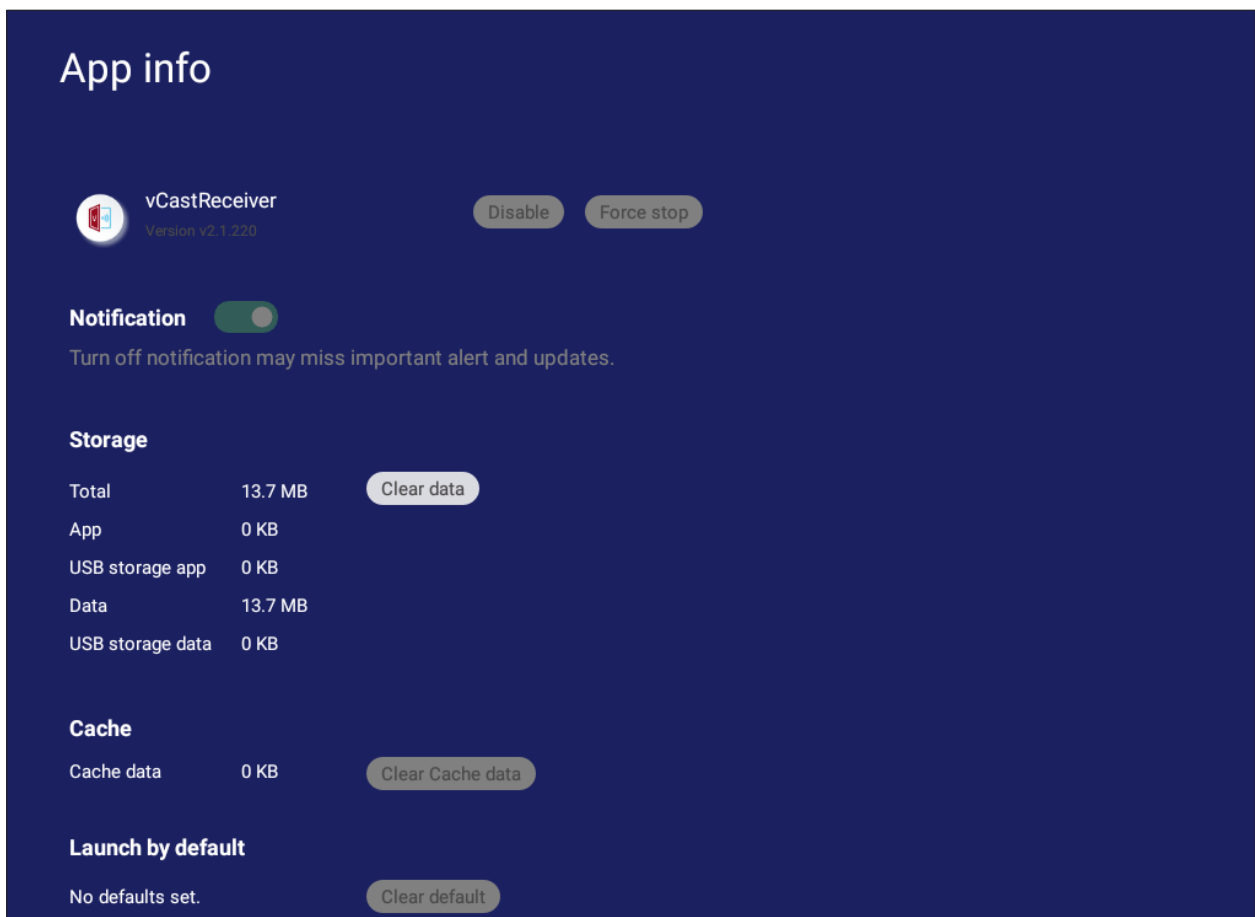

System (系統)

檢視並調整 Clone to USB (複製到 USB)、Display ID (顯示器 ID)、Security (安全性)、System Update (系統更新)、及 About device (關於裝置) 設定。

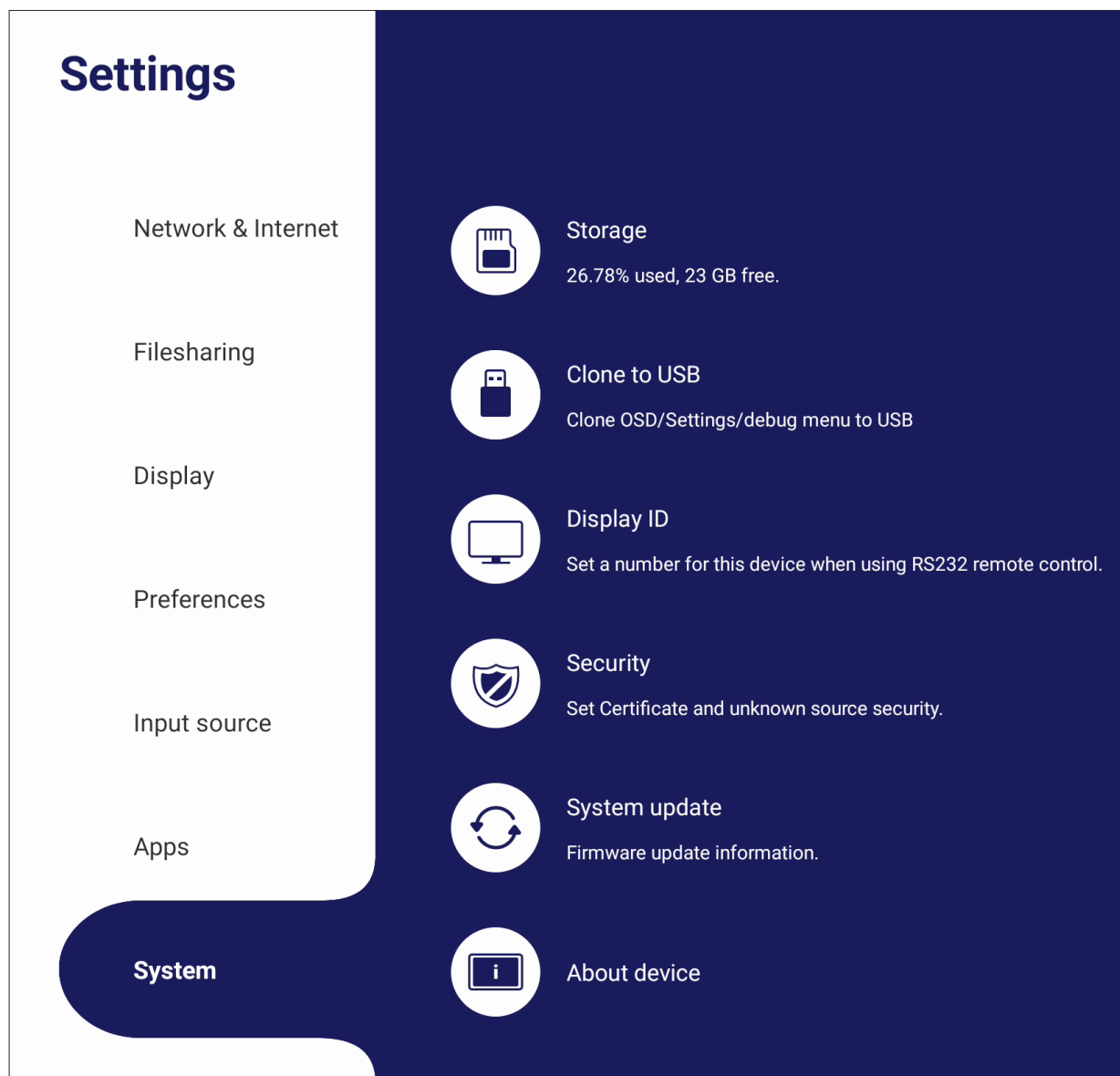

Clone to USB (複製到 USB)

將設定複製到外接式 USB 磁碟機。

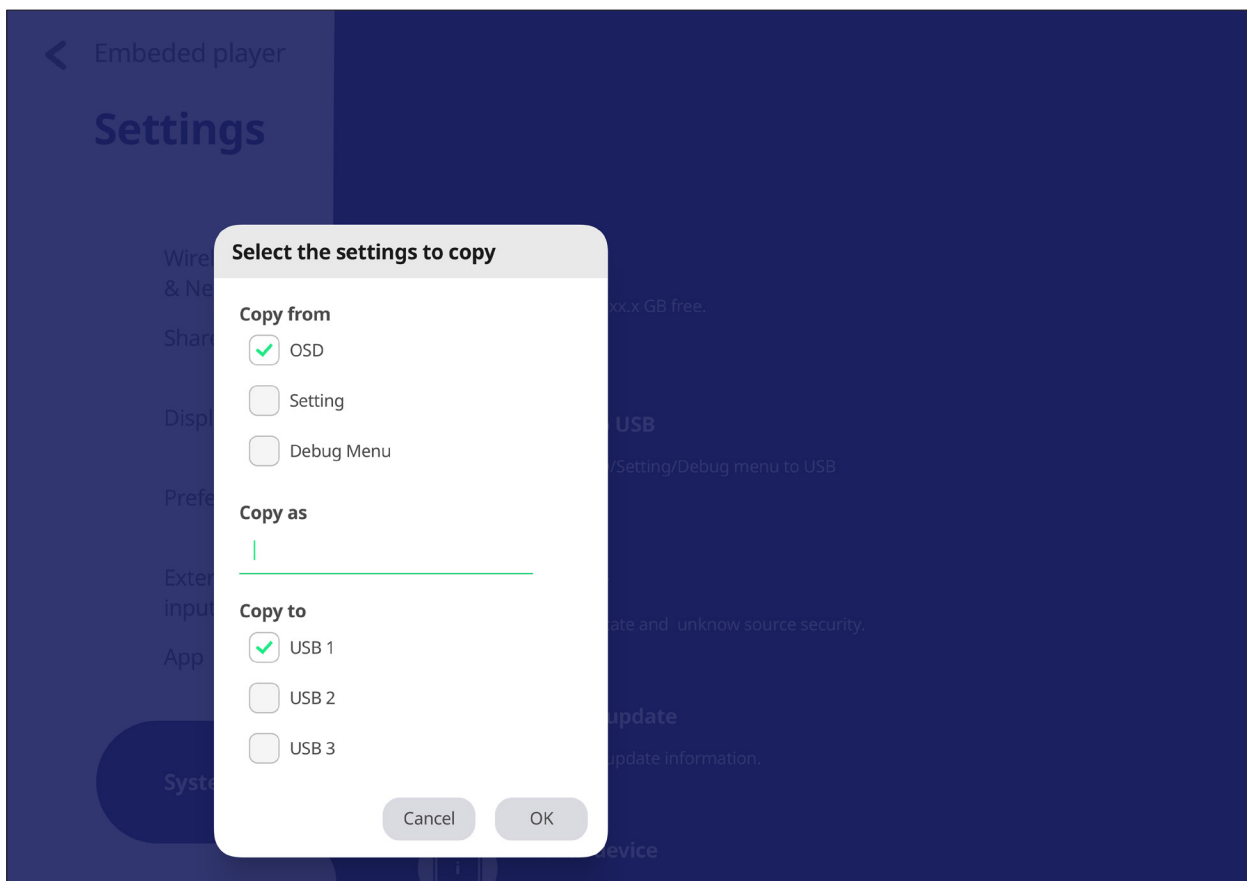

Display ID (顯示器 ID)

指派編號，以透過 RS-232/LAN 遙控顯示器。



- 若要指派或變更顯示器 ID，請輕觸 **Change (變更)** 並輸入編號。

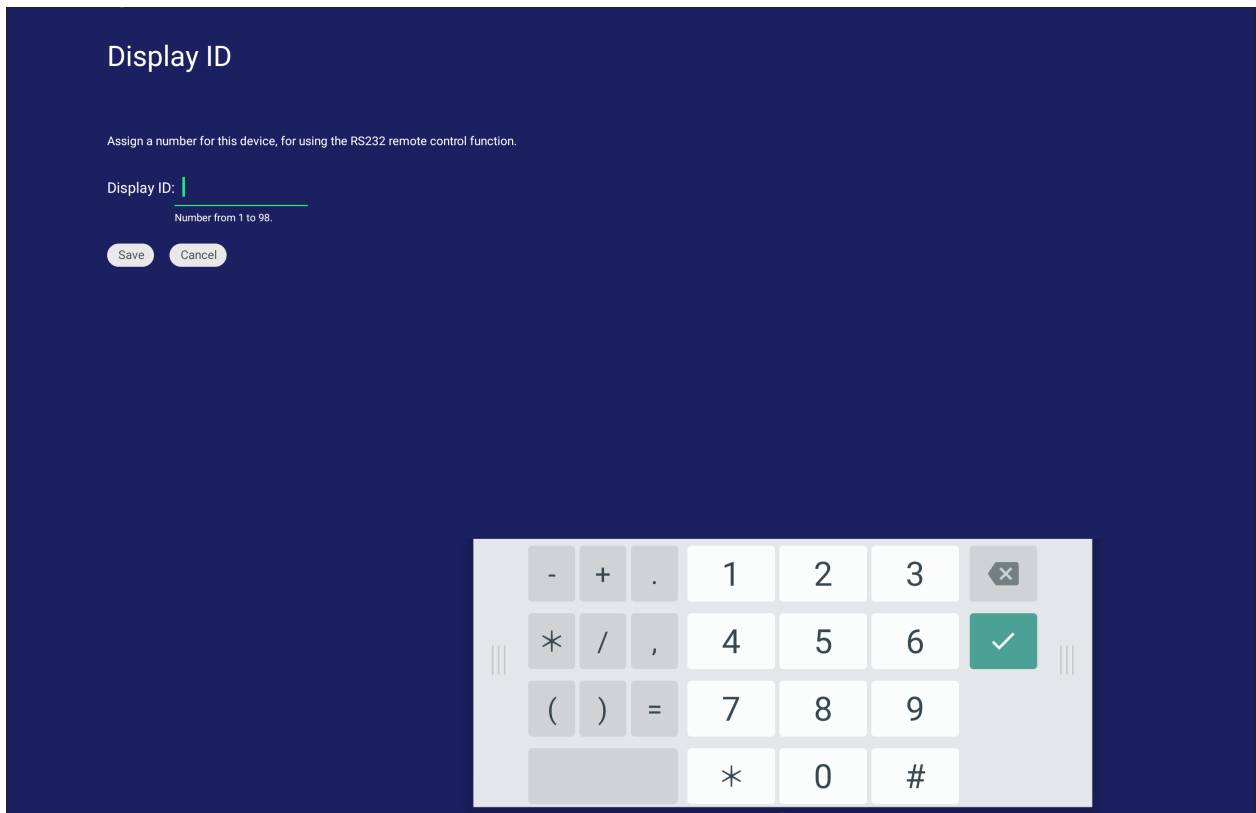

備註： 顯示器 ID 適用於 RS-232 使用者，範圍為 01~99。

Security (安全性)

檢視 **Certificate (憑證)**、**Trusted Credential (信任的認證)** 儲存，以及 **Unknown sources (未知來源)** 安裝設定。

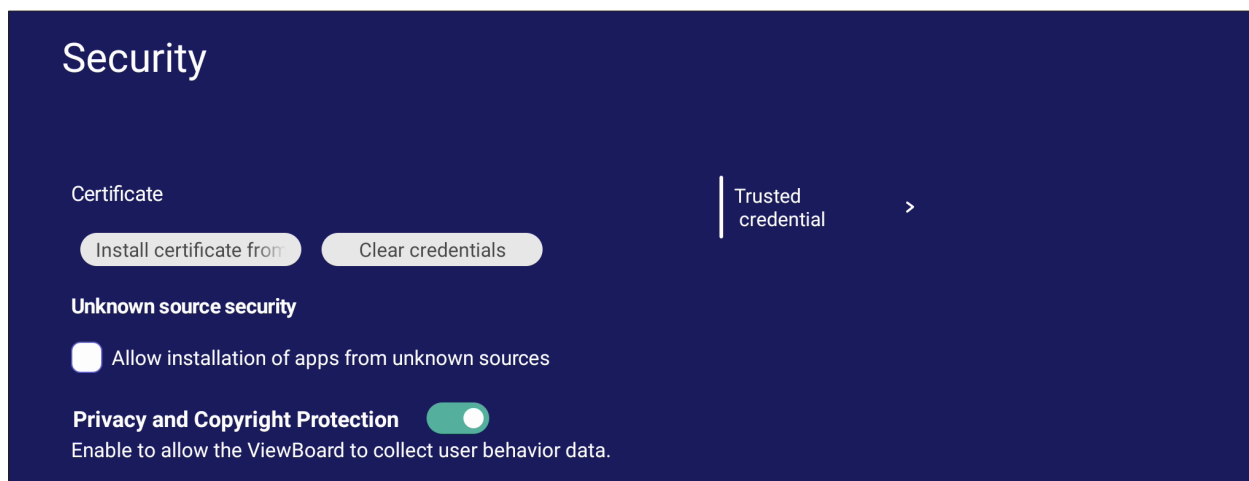

- 輕觸 **Install certificate from storage (從儲存空間安裝憑證)**，以新增其他憑證。

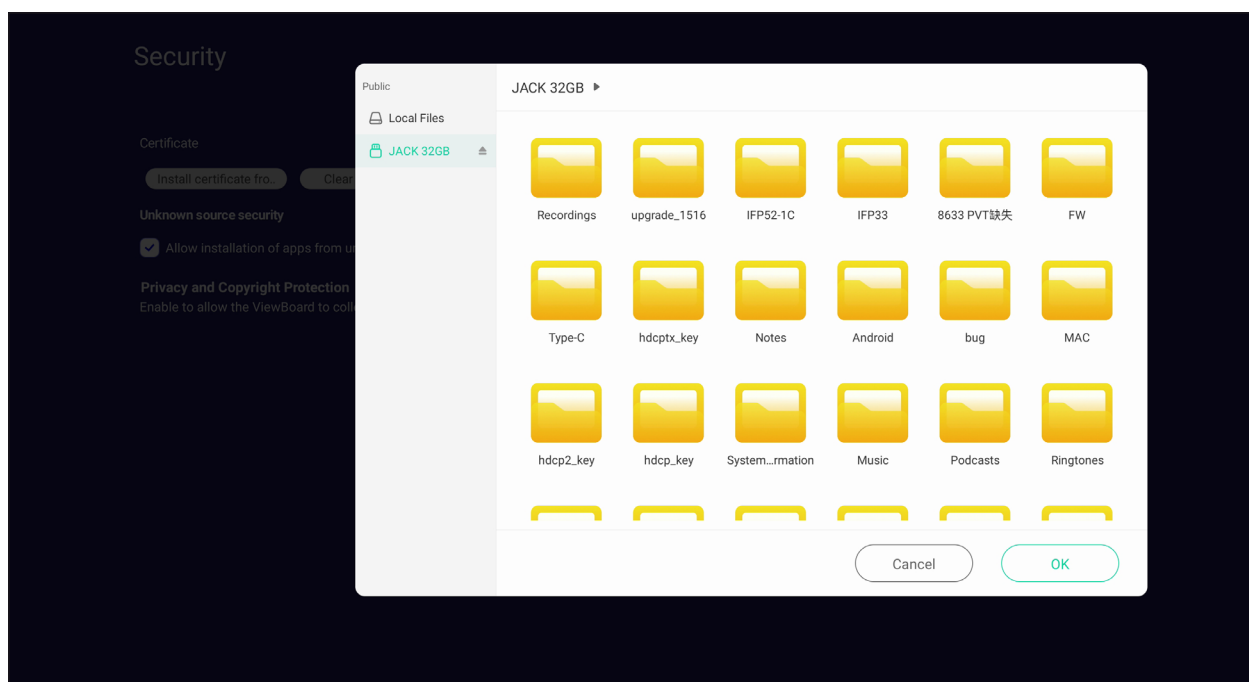

- 選擇 **Clear Credentials (清除認證)** 將移除所有手動安裝的認證。

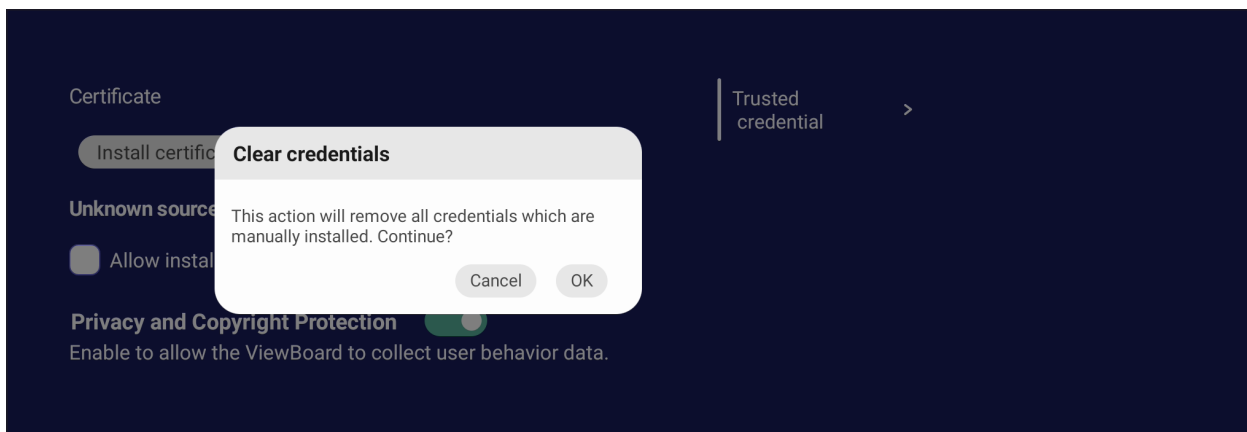

備註： 預載認證無法清除。

- 在 **Trusted Credentials (信任的認證)** 下，檢視並編輯所有信任與安裝的 CA 憑證。

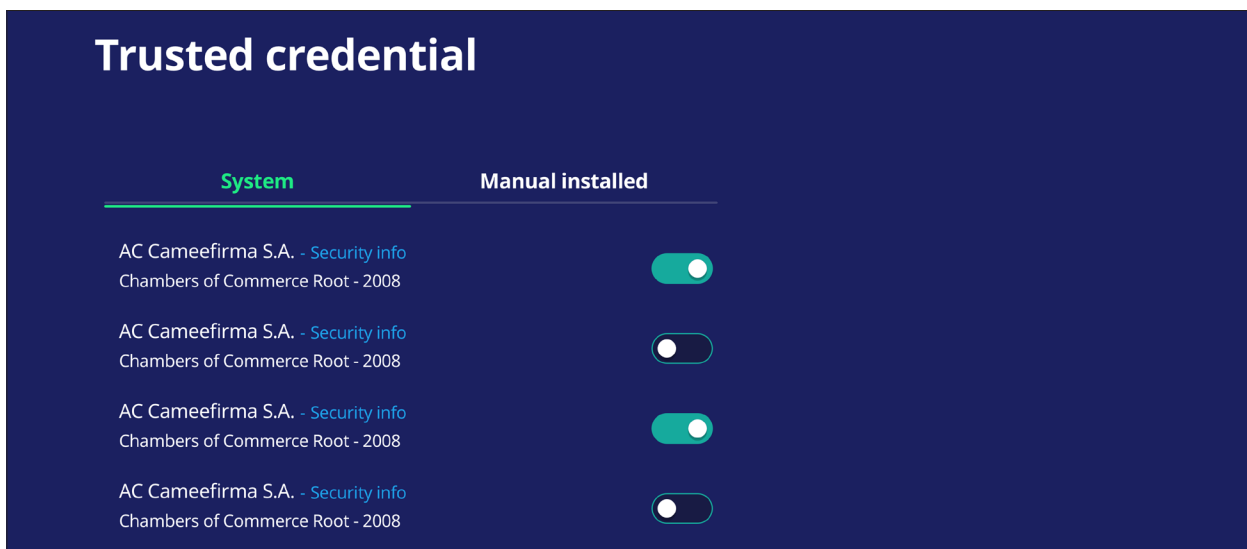

- 輕觸認證將會提供更詳細的資訊。

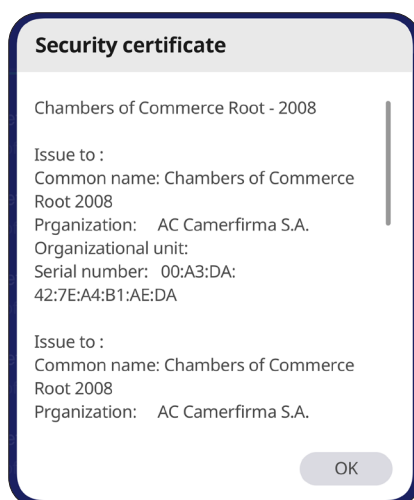

- 選擇 **Unknown source security (未知來源安全性)** 下方的方塊，即可允許安裝來自未知來源的應用程式。

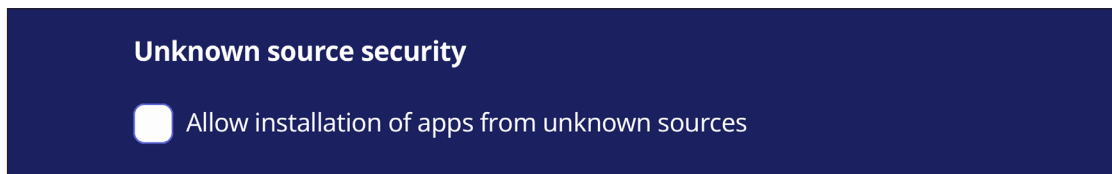

備註： 來自未知來源的應用程式可能不相容、或無法正常運作。

System Update (系統更新)

ViewBoard 會在連線至網際網路時，自動搜尋軟體更新 (OTA)。使用者只要按一下，就能更新 ViewBoard 軟體版本。

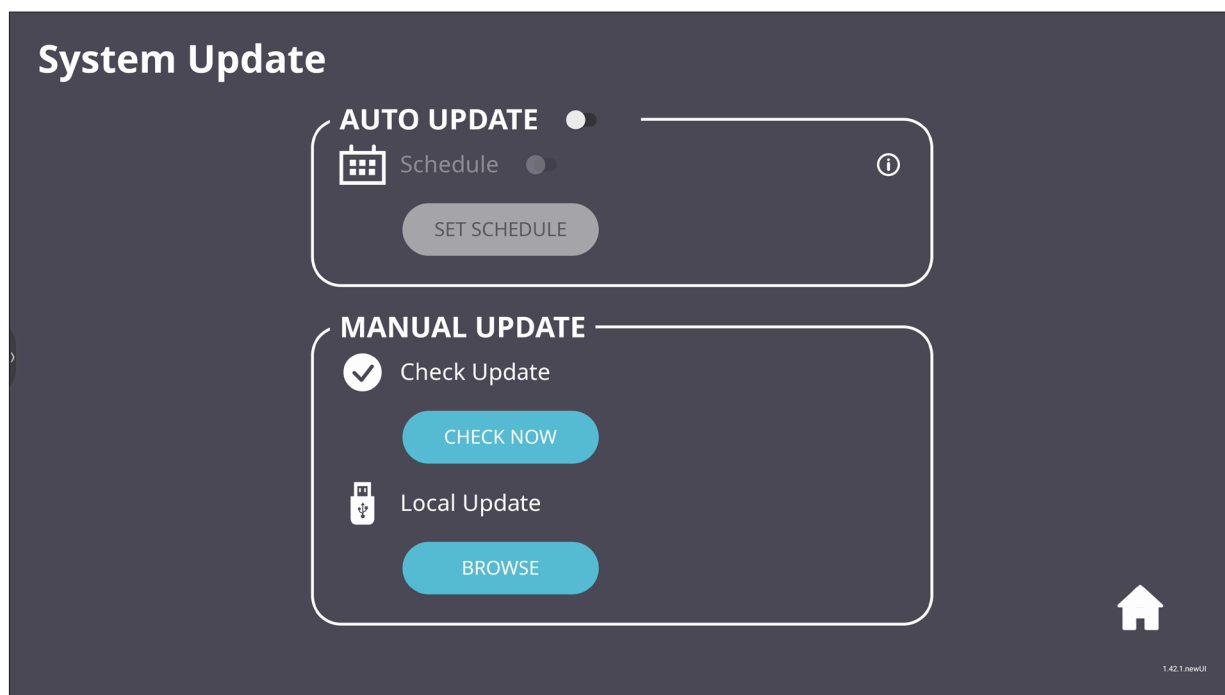

項目	說明
Auto Update (自動更新)	顯示器關閉時，系統將會自動檢查新版本。若找到新版本，系統將會自動更新。更新完成後，系統將會關閉。
Schedule (排程)	設定更新時間。
Manual Update (手動更新)	手動更新軟體。

About Device (關於裝置)

顯示嵌入式播放器資訊、Legal information (法律資訊) 及 Asset Tagging (資產標籤)。

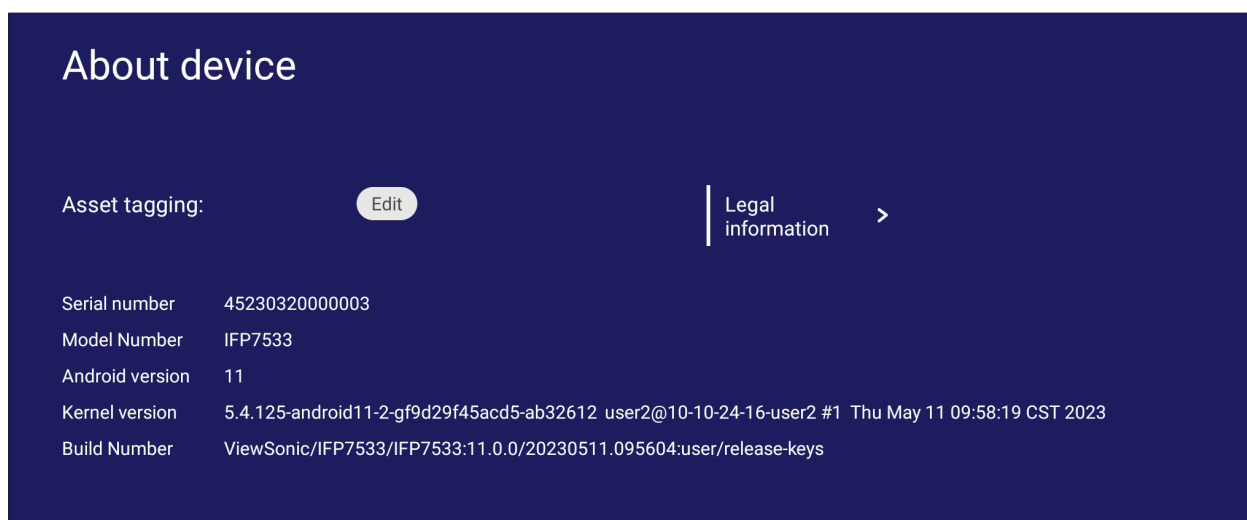

- 選擇 **Edit (編輯)** 後，即可調整資產資訊。

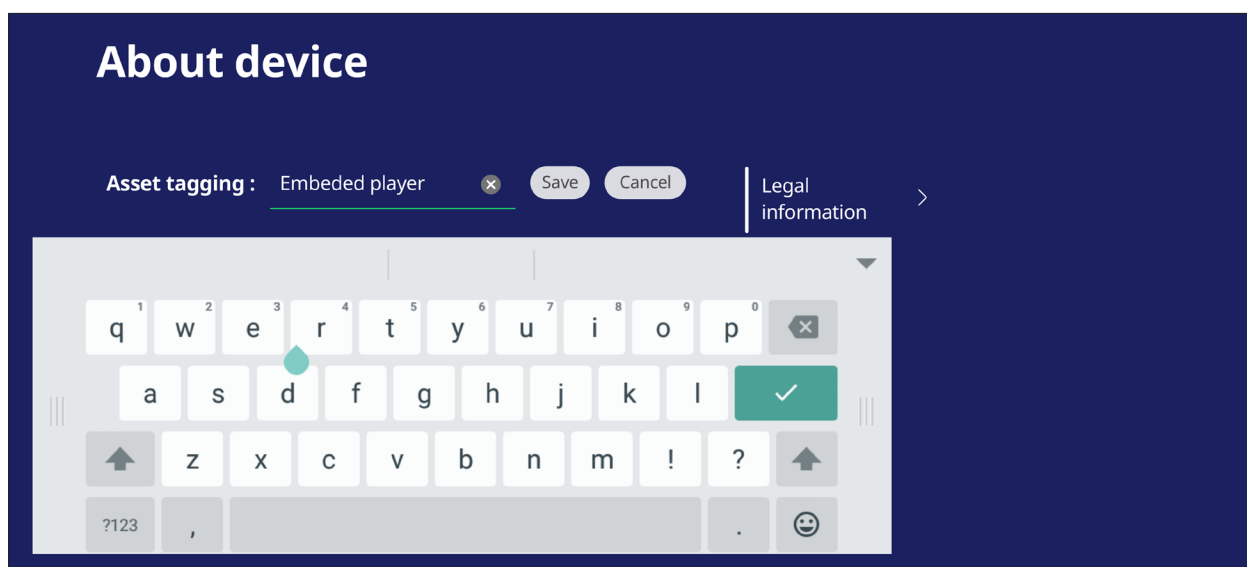

- 輕觸 **Legal information (法律資訊)**，即可檢查開放原始碼授權。

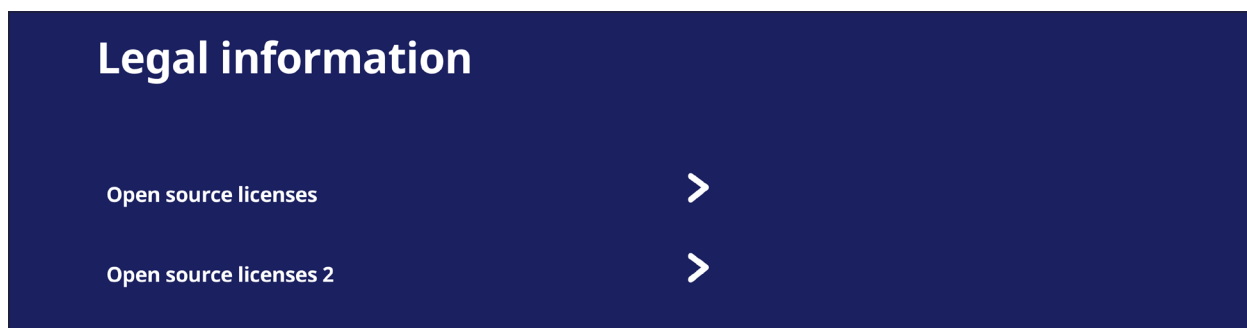

嵌入式應用程式和設定

myViewBoard Display

以無線方式將畫面鏡射至更大的顯示器。

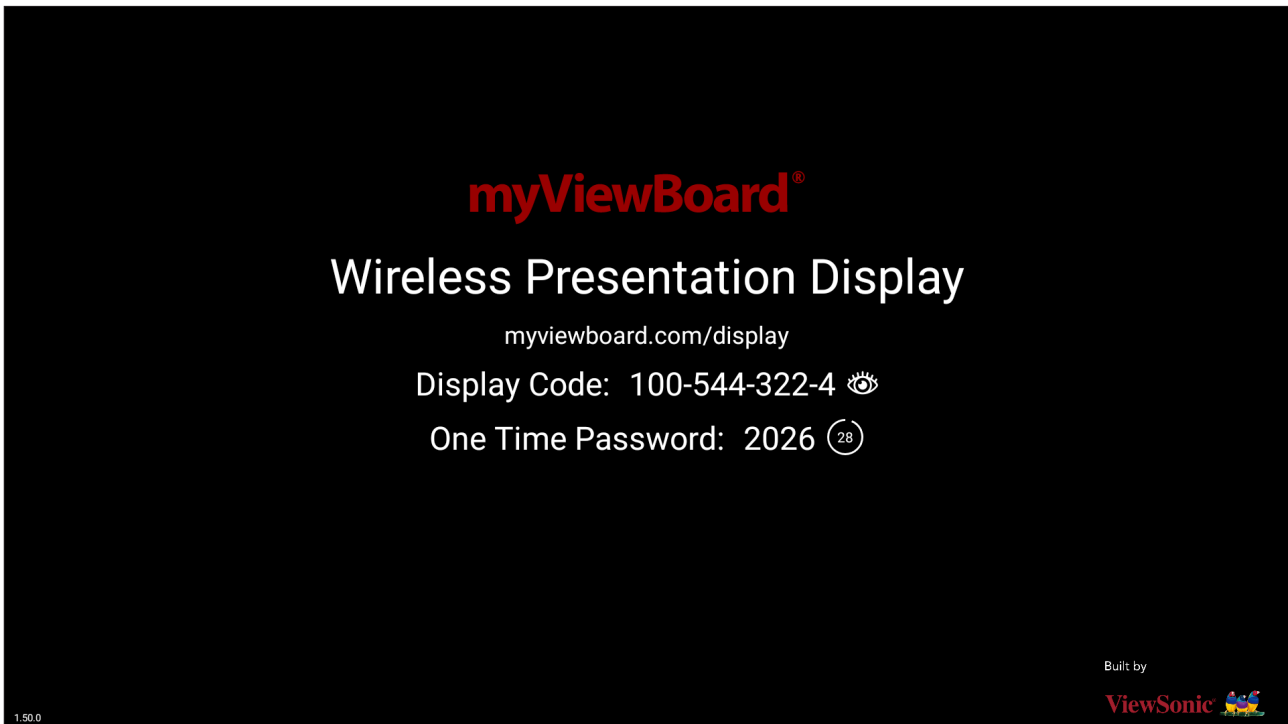

若要透過 myViewBoard Display，將畫面分享至 ViewBoard：

1. 在目標 ViewBoard 上開啟 myViewBoard Display。
2. 在來源裝置上，前往：<https://myviewboard.com/display>。
3. 輸入目標 ViewBoard 的 **Display Code** (顯示代碼) 和 **One Time Password** (一次性密碼)。

備註：請注意，密碼每 30 秒更新一次。

myViewBoard Live

串流白板工作階段。

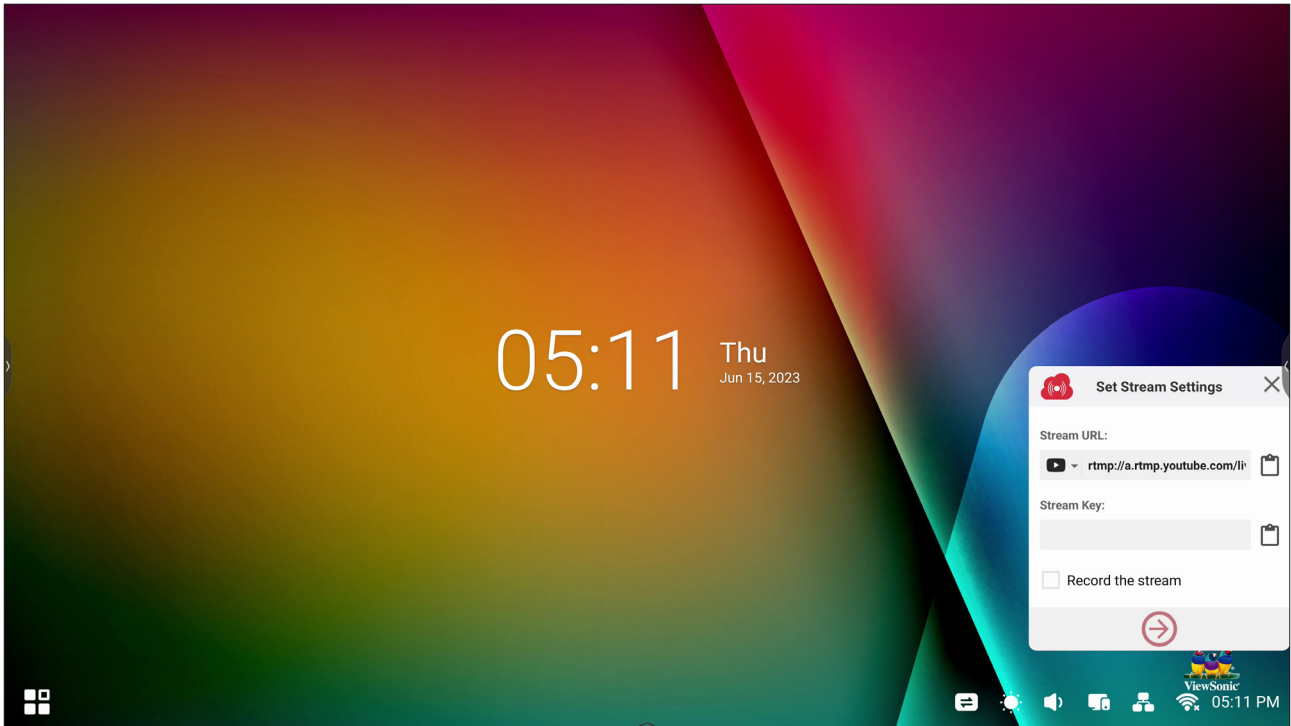

需要 **Stream URL (串流 URL)** 和 **Stream Key (串流金鑰)**，才能開始即時串流。在 myViewBoard Live 中選擇串流服務後，會自動顯示 **Stream URL (串流 URL)**。

備註： **Stream Key (串流金鑰)** 將來自所選的串流服務。

在 myViewBoard Live 上：

1. 啟動 myViewBoard Live。
2. 輸入必要資訊。
3. 選取 **Record the stream (錄製串流)** 核取方塊，以將串流複本記錄至 ViewBoard (如果適用)。
4. 輕觸箭頭圖示以開始串流。

在所選串流服務的儀錶板上：

1. 確認能夠成功接收串流。
2. 若要停止串流，請在所選服務的儀錶板上找出，並按一下「End Stream (結束串流)」按鈕。

備註： 欲深入瞭解 myViewBoard Live，請造訪：

https://wiki.myviewboard.com/MyViewBoard_Live

myViewBoard Manager

遠端管理多個 ViewSonic 裝置安裝。

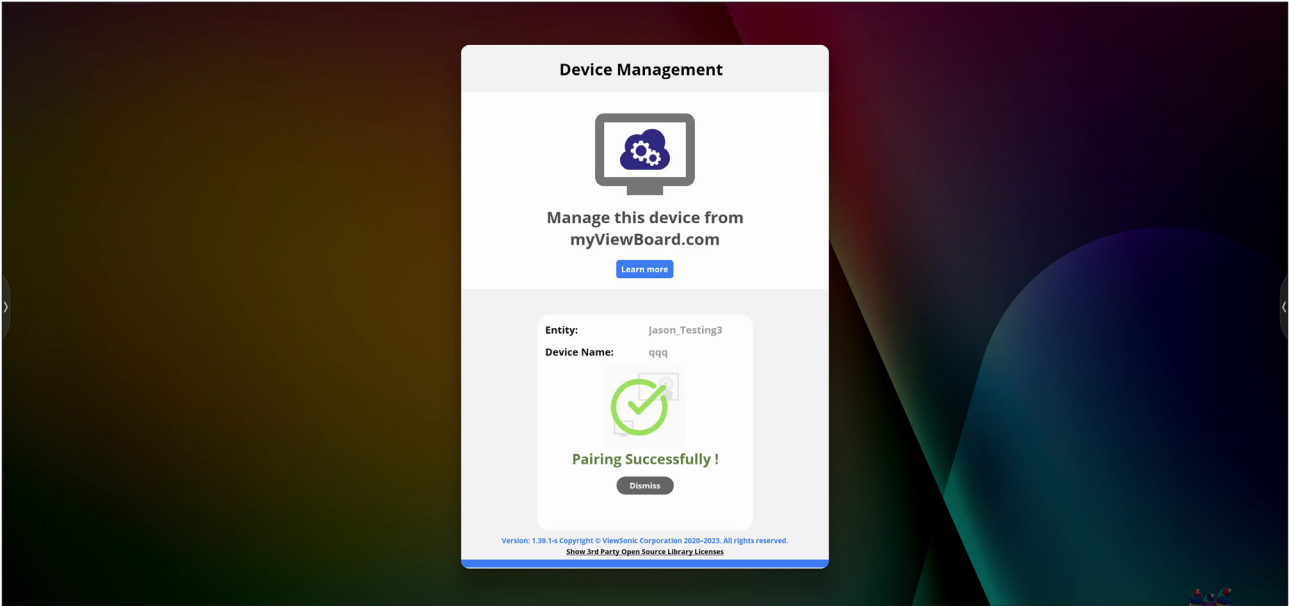

設定裝置並安裝 myViewBoard Manager 後，即可將它們新增至實體，並從 Manager 網頁應用程式遠端加以管理。

備註： 只有實體管理員可在登入後，從 myviewboard.com 操作。

新增裝置

在要管理的裝置上：

1. 下載並安裝 myViewBoard Manager。
2. 開啟 myViewBoard Manager 並記下顯示的 6 位數 PIN 碼。

在 myviewboard.com 上的 myViewBoard Manager 網頁應用程式中：

1. 按一下 **Add Device (新增裝置)**。
2. 輸入之前取得的 6 位數 PIN 碼。
3. 為裝置命名 (如果適用)。
4. 按一下 **Add (新增)**。

備註： 欲深入瞭解 myViewBoard Manager，請造訪：

https://wiki.myviewboard.com/MyViewBoard_Manager

myViewBoard Record

以視訊格式截取在畫面上顯示的每個物件。

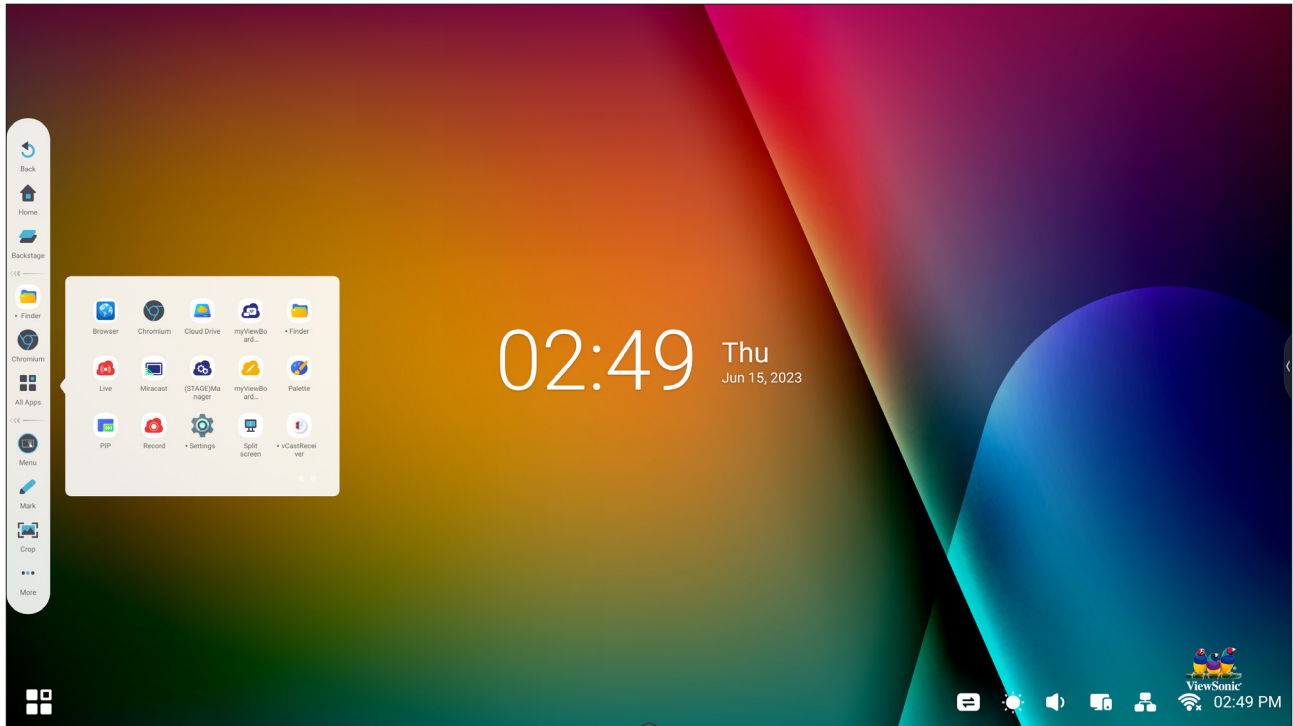

若要啟動螢幕錄製應用程式：

1. 在應用程式抽屜中，選擇 myViewBoard Record 圖示。
2. 選擇偏好的錄製設定。

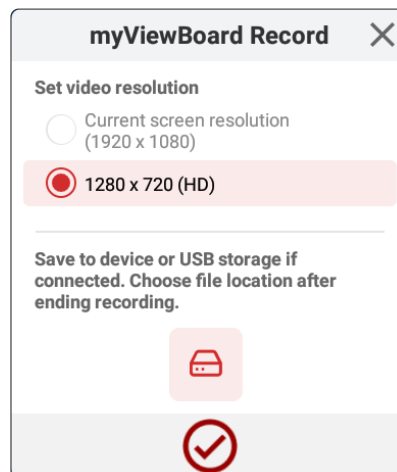

3. 輕觸勾號，三 (3) 秒倒數計時將開始。螢幕錄製將立即在倒數計時後開始。
4. 停止錄製後，您將能夠預覽影片、儲存影片或捨棄影片。

myViewBoard Whiteboard

數位白板應用程式。

備註：欲深入瞭解 myViewBoard Whiteboard，請造訪：<https://wiki.myviewboard.com/Whiteboard for Android>。

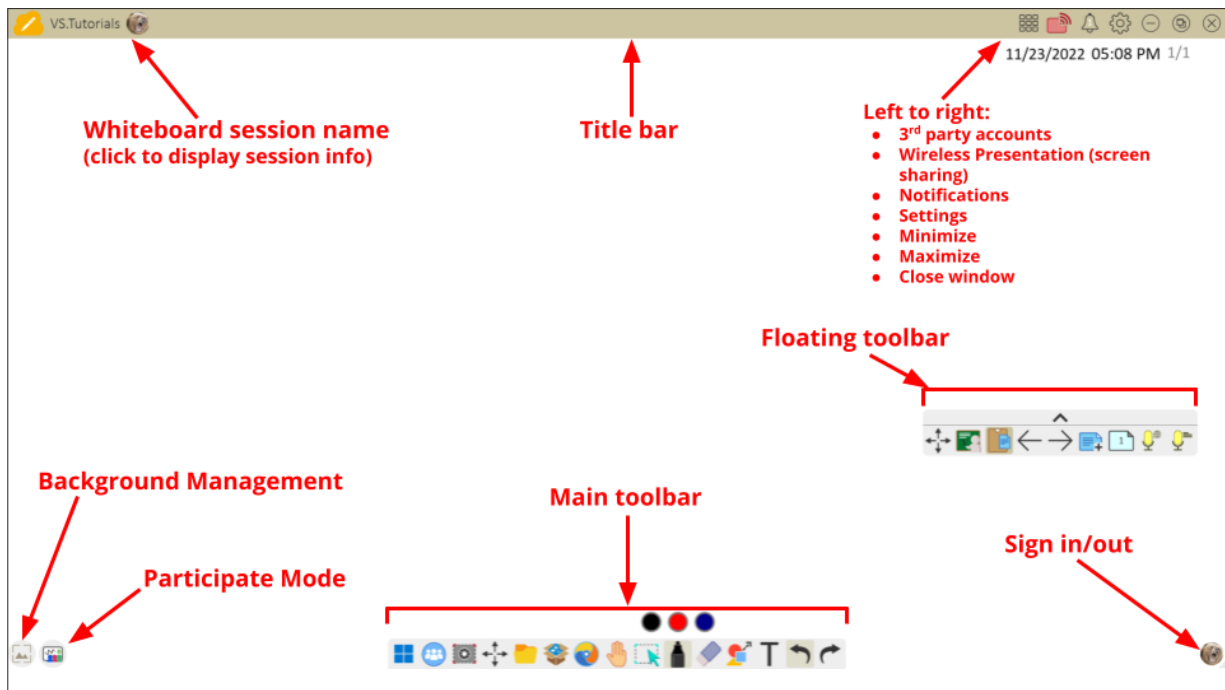

浮動工具列

項目	說明
	移動 移動浮動工具列。
	簡報模式 在簡報與準備模式之間切換。
	從剪貼簿貼上 將目前的剪貼簿內容插入到畫布上。
	上一頁 前往上一頁 (如果畫布有多個頁面)。
	下一頁 前往下一頁 (如果畫布有多個頁面)。
	新增頁面 新增畫布。
	白板中的頁面 建立、選擇、重新排列、複製和刪除頁面。

主要工具列

項目		說明
	畫面擷取	擷取畫面、錄影和錄音。
	移動	選取並按住可將工具列移動至畫面的左側、右側或下方。
	檔案	開啟、儲存、匯出和列印白板檔案。
	魔術箱	將資源 (圖片、影片、音樂等等) 匯入至白板。
	嵌入式瀏覽器	開啟內建瀏覽器以存取網際網路資源，可將資源拖曳到畫布上。
	無限畫布	拖曳即可移動畫布。用雙手放大／縮小。再次選取會顯示概覽。
	選擇	選取畫布上的物件、文字及其他元素。
	手寫筆	手寫工具和自訂選項。
	橡皮擦	擦除物件或清除頁面。
	形狀和線條	繪製形狀、箭頭以及新增表格。
	文字和手寫	新增文字方塊。
	復原	復原上一個動作。
	取消復原	重做上一個動作。

背景管理

項目		說明
	登入	登入 myViewBoard 帳戶。
	背景管理	變更畫布背景。
	FollowMe 設定	顯示上傳至雲端儲存帳戶的自訂圖片。
	調色盤	選擇純色或漸層色作為背景。
	預先安裝	選擇白板預先安裝的背景。
	myViewBoard 原稿	顯示透過 myViewBoard 建立的原始內容。
	本機硬碟	使用來自本機硬碟的圖片。

ViewBoard Cast

使用 ViewBoard® Cast 軟體 vCastReceiver 應用程式，將允許 ViewBoard® 接收 vCastSender 筆記型電腦畫面 (Windows/Mac/Chrome) 和行動 (iOS/Android) 使用者的畫面、相片、影片、註釋和相機。

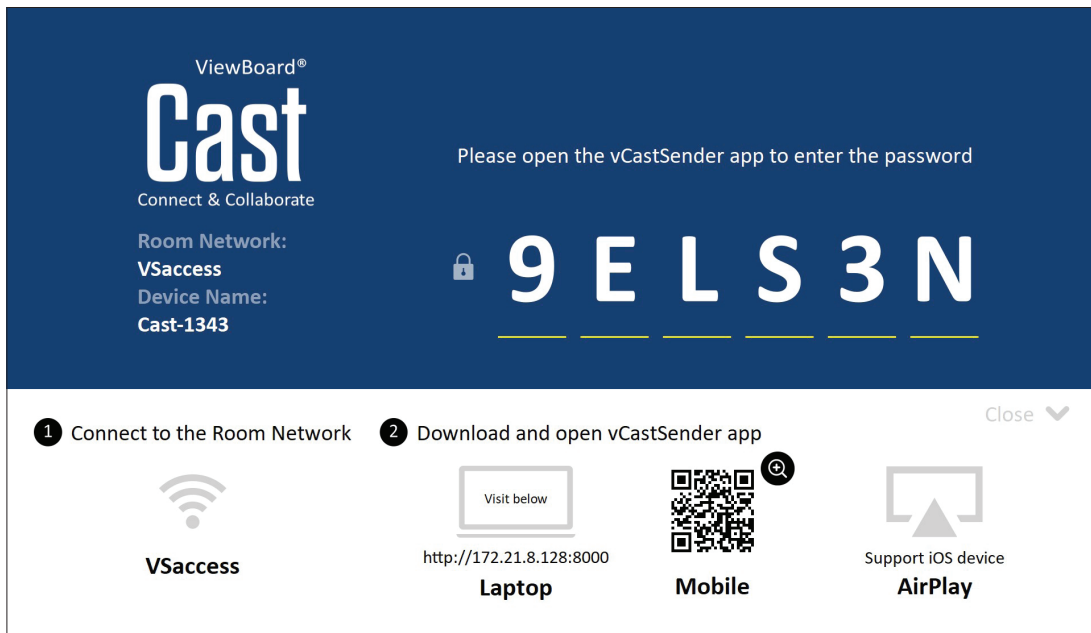

網路資訊

- ViewBoard® Cast 軟體、筆記型電腦和行動裝置可以連線至同一個子網路。
- 已連線裝置將出現在同一個子網路連線上的「裝置清單」下。
- 如果裝置未出現在「裝置清單」下，使用者必須輸入螢幕上的 PIN 碼。

ViewBoard Cast 是無線點對點資料通訊，因此需要以下連接埠設定：

連接埠：

- CP：56789、25123、8121、8000
- UDP：48689、25123

連接埠和 DNS 啟用：

- 連接埠：8001
- DNS：h1.ee-share.com

從 Windows、Macbook、Chrome 裝置投射發送端

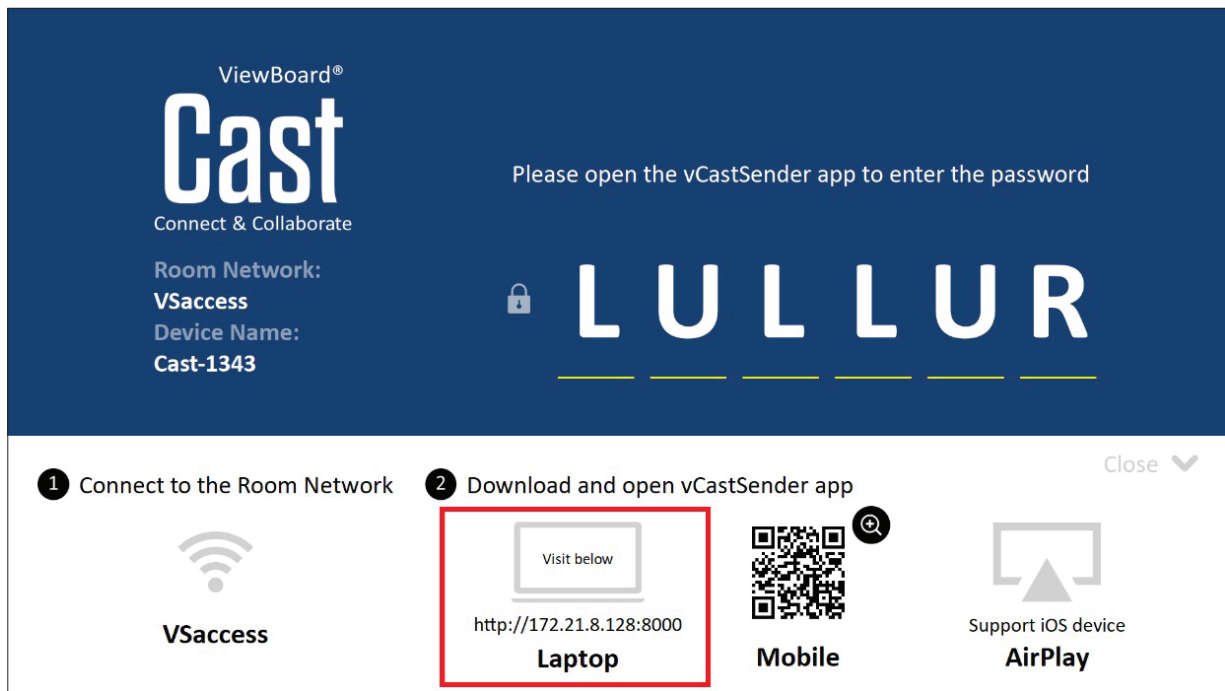

Mac、Windows、Chrome 裝置：

1. 確定裝置與 ViewBoard 連線至同一個網路。
2. 造訪 ViewBoard 上顯示的網址，以下載應用程式。
3. 啟動應用程式，按一下裝置名稱旁的連線圖示。

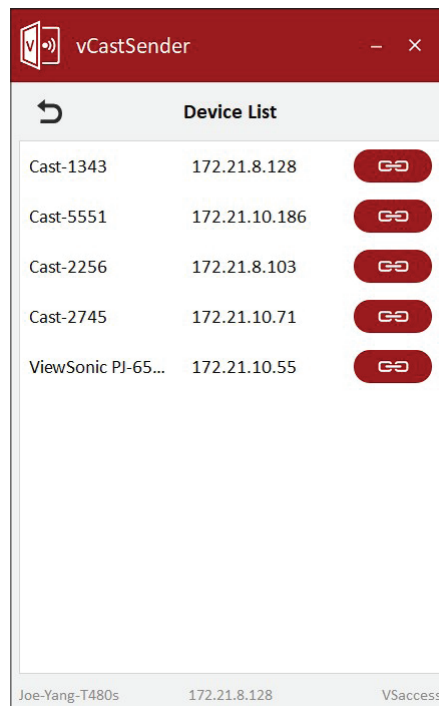

備註：若未列出裝置，請按一下 **Connect with PIN-Code** (使用 PIN 碼連線)，並輸入 ViewBoard 上顯示的 PIN 碼。

從行動裝置投射發送端：以 iOS 為基礎 (iPhone、iPad)、和以 Android 作業系統為基礎的手機／平板電腦



Android/iOS:

1. 確定裝置與 ViewBoard 連線至同一個網路。
2. 掃描在 ViewBoard 上顯示的 QR 碼，即可直接從伺服器下載，或從 Google Play Store 或 Apple Store 下載。
3. 啟動應用程式，選擇正確的裝置名稱並輸入 PIN 碼以連線。您也可以直接輸入 ViewBoard 上顯示的 PIN 碼以連線。

Apple AirPlay®:

1. 確定裝置與 ViewBoard 連線至同一個網路。
2. 直接開啟 AirPlay，選擇裝置名稱以連線。
3. 其他「AirPlay 密碼」將在螢幕上產生，以便連線。

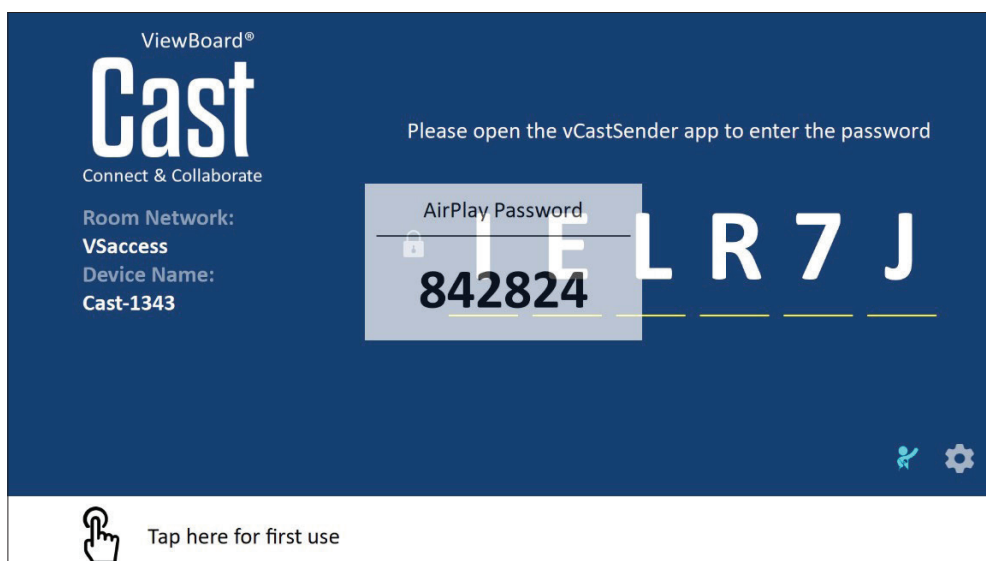

從支援註釋的行動裝置投出

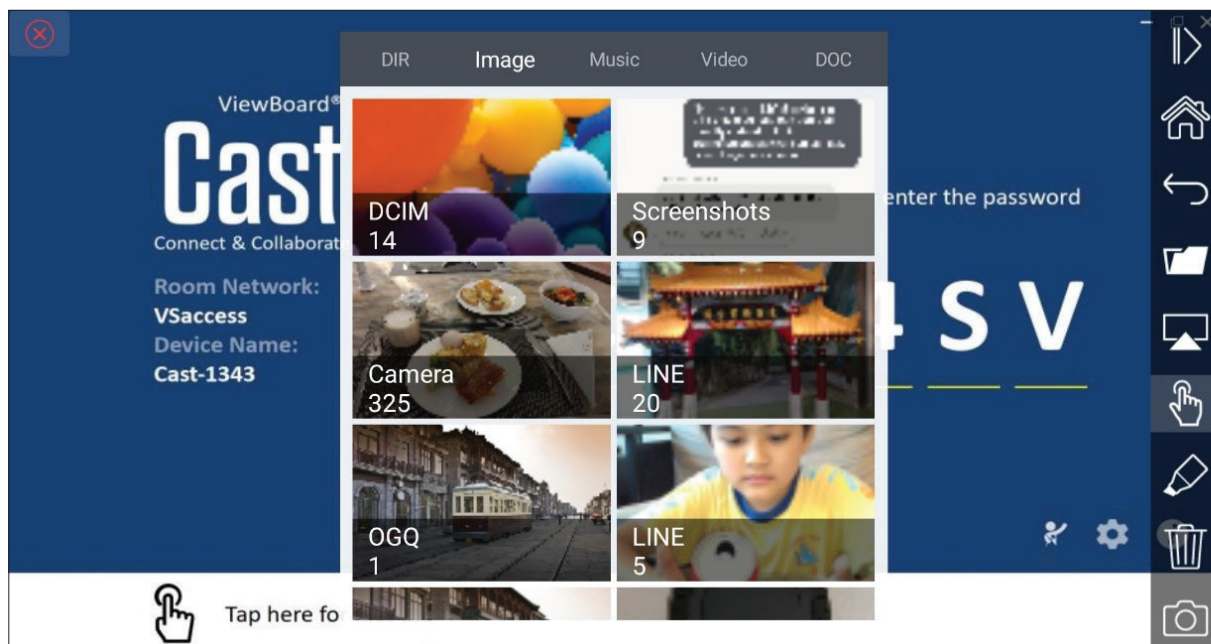

項目		說明
	切換	隱藏或顯示工具列。
	首頁	返回首頁介面。
	返回	返回上一個操作介面。
	資料夾	檢視或開啟行動裝置的內部檔案。
	螢幕分享	分享畫面。 備註: 支援 Android 5.0 以上版本。
	觸控	切換至觸控模式。
	手寫筆	加入註釋, 以及變更顏色與粗細。
	清除	清除畫面上的所有內容。
	相機	使用相機並將影像傳送至 ViewBoard。

其他預設應用程式

Chromium

用來上網的網頁瀏覽器。

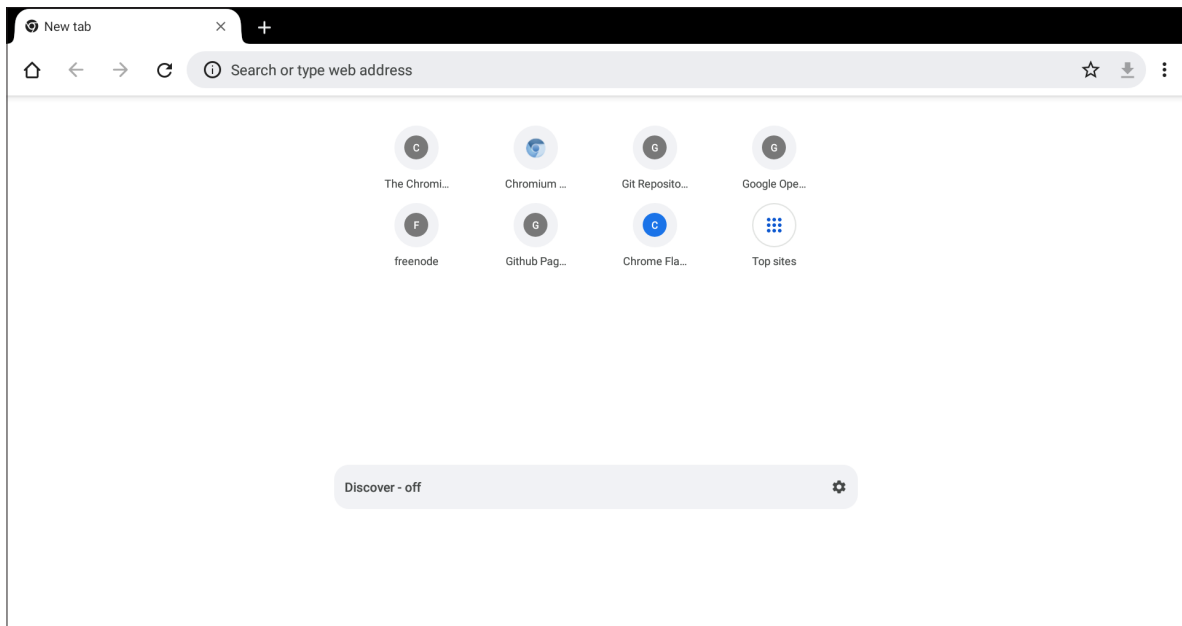

資料夾

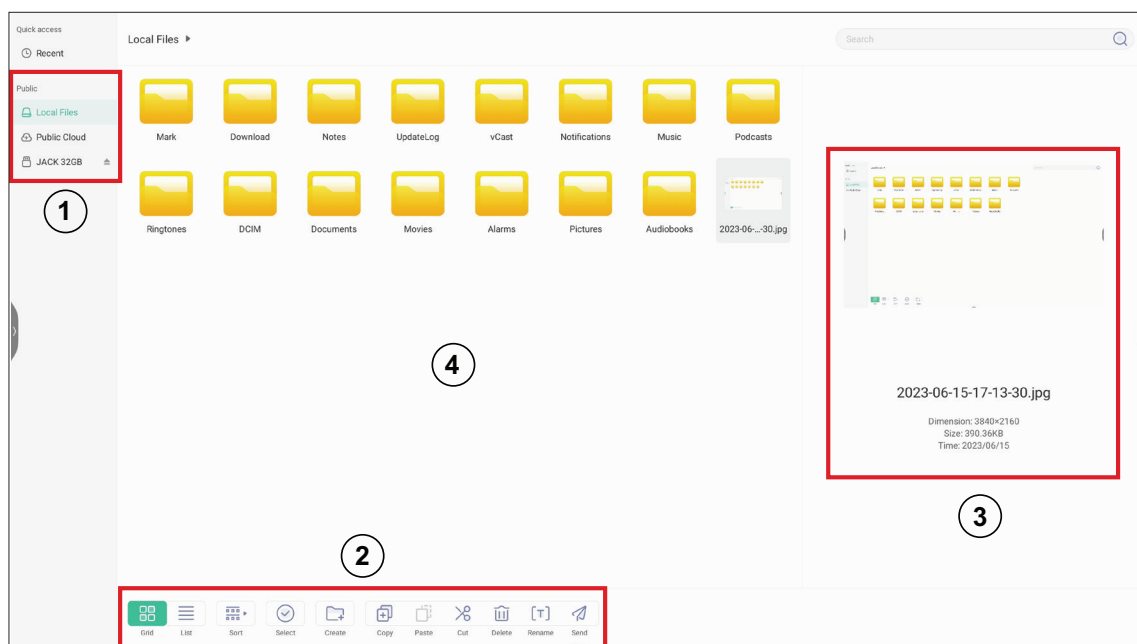

1. 儲存裝置顯示

選擇適當的儲存裝置。

2. 圖示

項目		說明
	格狀	以縮圖模式顯示檔案
	清單	以清單檢視模式顯示檔案
	排序	對檔案進行排序
	選擇	選擇檔案
	建立	建立新資料夾
	複製	複製檔案
	貼上	貼上檔案
	剪下	剪下檔案
	刪除	刪除檔案
	重新命名	重新命名檔案
	傳送	分享檔案

3. 檔案資訊

預覽檔案、顯示檔案名稱、大小、解析度及建立日期。

4. 主要顯示區域

顯示對應類型的檔案。

OfficeSuite

建立、編輯以及檢視文件、試算表、簡報和 PDF。

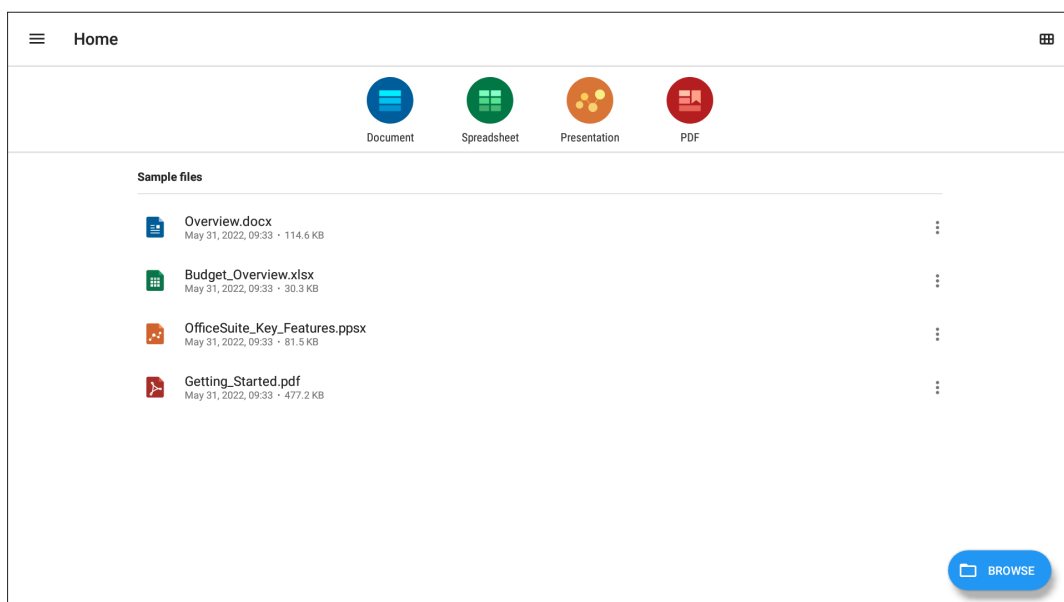

畫面鎖定

設定螢幕鎖定密碼並啟用螢幕鎖定。

備註： 如果使用者忘記密碼，請使用遙控器並按 **INPUT-0-2-1-4** 將密碼恢復成預設密碼。

若要設定螢幕鎖定密碼：

1. 前往：**Settings (設定) > Display (顯示) > Password for screen lock (螢幕鎖定密碼)**，或選擇應用程式清單中的螢幕鎖定圖示。

備註： 如果選擇螢幕鎖定圖示而未設定密碼，將出現以下提示：

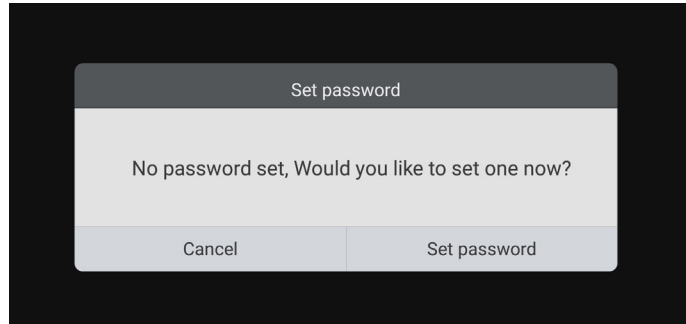

2. 選擇 **Set Password (設定密碼)** 並輸入新的四 (4) 位數密碼。然後選擇 **OK (確定)**。

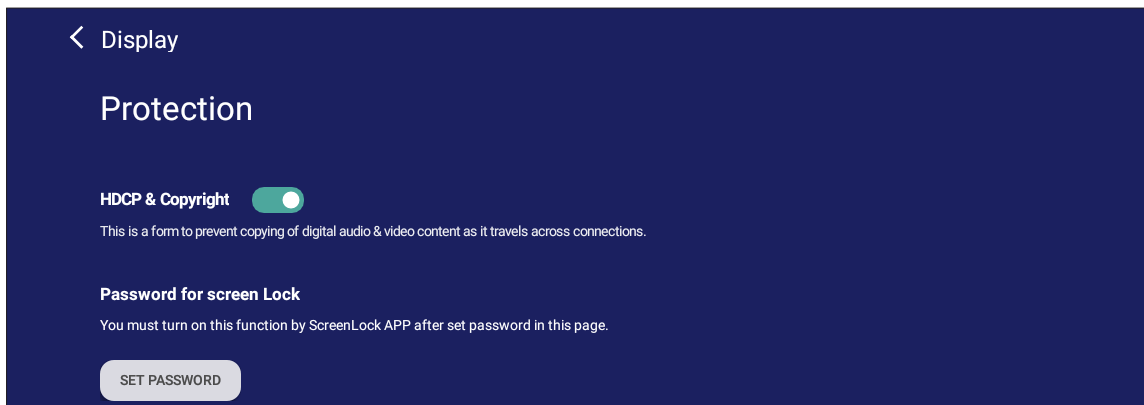

3. 現在選擇螢幕鎖定圖示時，將鎖定螢幕。

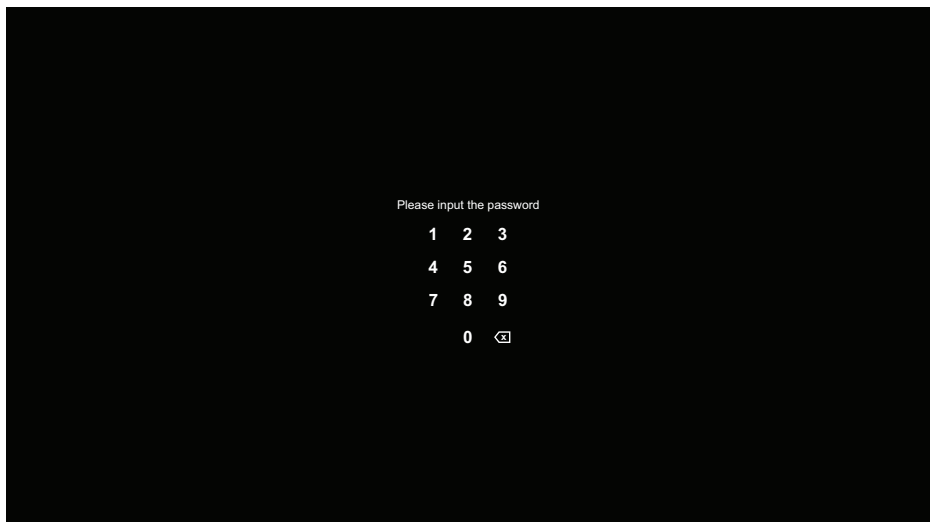

vSweeper

清除不必要的資料與檔案。

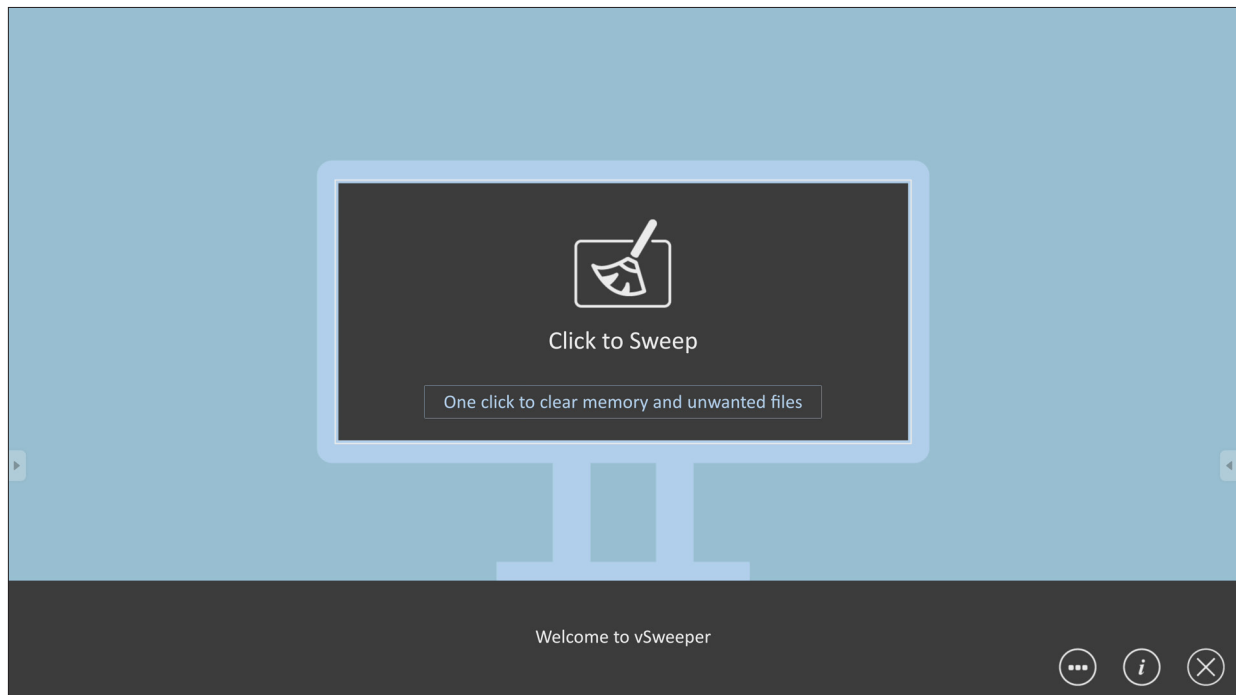

另可以依使用者的需求自訂進階設定。

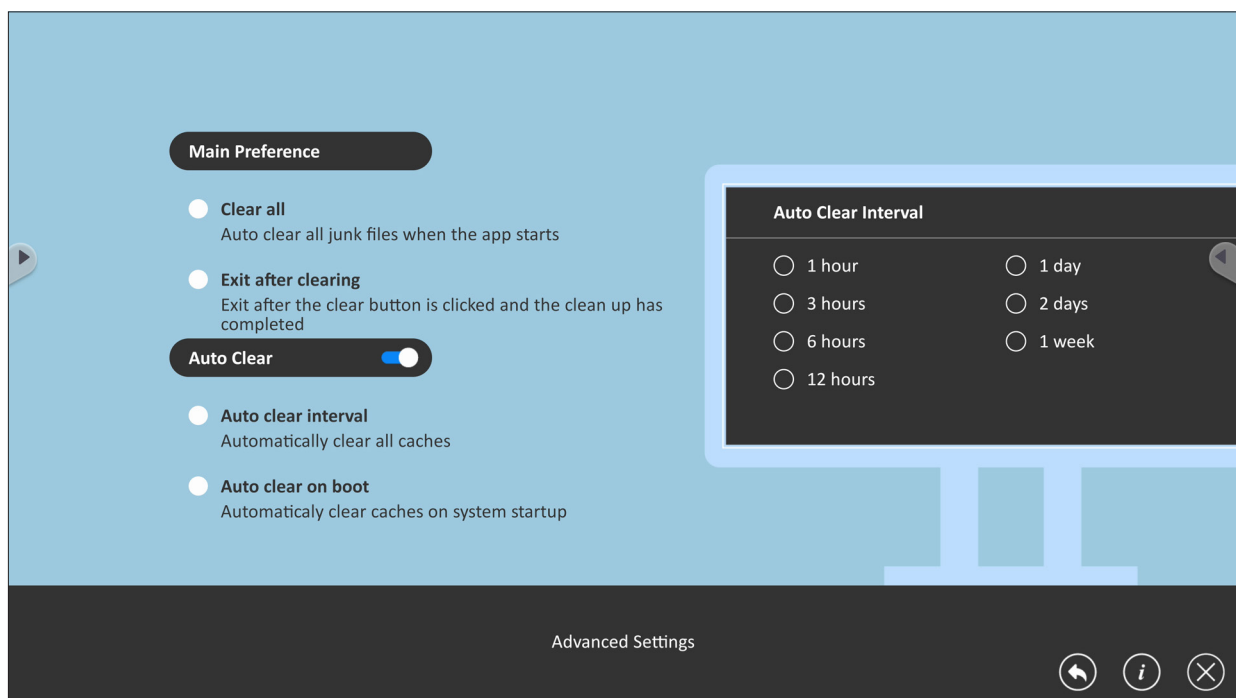

RS-232 通訊協定

本文件描述 ViewSonic LFD 與 PC、或其他具 RS-232 通訊協定之控制單元間的 RS-232 介面通訊的硬體介面規格及軟體通訊協定。

通訊協定包含三個指令部分：

- Set 函式
- Get 函式
- 遙控傳遞模式

備註：下文以「PC」代表所有可發送、或接收 RS-232 通訊協定指令的控制單元。

說明

RS-232 硬體規格

後側的 ViewSonic LFD 通訊連接埠：

1. 接頭類型：DSUB 9 接腳公頭 (或 3.5 mm 筒形接頭)
2. 使用交越 (空數據機) 纜線進行連接
3. 接腳分配：



接腳編號	訊號	備註
1	NC	
2	RXD	輸入至顯示器
3	TXD	從顯示器輸出
4	NC	
5	GND	
6	NC	
7	NC	
8	NC	
9	NC	提供 +5V/2A 電源給外部特定硬體鎖 *3.0
外框	GND	

3.5 mm 筒形接頭 (有限空間的替代方案)



項目	訊號	備註
筆尖	TXD	從顯示器輸出
環	RXD	輸入至顯示器
套筒	GND	

LAN 硬體規格

後側的 ViewSonic LFD 通訊連接埠：

1. 接頭類型：8P8C RJ45
2. 接腳分配：

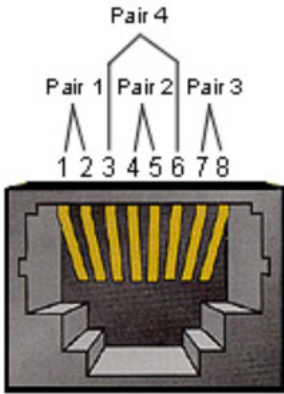

接腳編號	訊號	備註
1	TX+	從顯示器輸出
2	TX-	從顯示器輸出
3	RX+	輸入至顯示器
4	BI_D3+	適用於 1G 情況
5	BI_D3-	適用於 1G 情況
6	RX-	輸入至顯示器
7	BI_D4+	適用於 1G 情況
8	BI_D4-	適用於 1G 情況
外框	GND	

RS232 通訊設定

- 鮑率選擇：9600bps (固定)
- 資料位元：8 位元 (固定)
- 同位：無 (固定)
- 停止位元：1 (固定)

LAN 通訊設定

- 類型：乙太網路
- 通訊協定：TCP/IP
- 連接埠：5000 (固定)
- 跨子網路：否
- 登入認證：否

指令訊息參考

PC 發送至 LFD 指令封包，隨後是「CR」。每當 PC 發送控制命令至顯示器，顯示器反應如下：

1. 若正確收到訊息，則發送「+」(02Bh)，隨後是「CR」(00Dh)
2. 若未正確收到訊息，則發送「-」(02Dh)，隨後是「CR」(00Dh)

通訊協定

Set 函式清單

PC 可以控制顯示器進行特定操作。Set 函式指令允許您透過 RS-232 連接埠控制遠端站點的顯示器行為。Set 函式封包格式由 9 個位元組組成。

Set 函式描述：

長度：	訊息的總位元組，不包括「CR」
LFD ID	各個顯示器的識別碼 (01~98；預設值為 01) ID「99」表示對所有連接的顯示器套用設定指令。在此情況下，只有 ID#1 顯示器必須回覆。 可以透過 OSD 選單為各個顯示器設定 LFD ID。
指令類型	識別指令類型 “s” (0x73h): 設定指令 “+” (0x2Bh): 有效指令回覆 “-” (0x2Dh): 無效指令回覆
指令：	函式指令代碼：一個位元組 ASCII 代碼。
值 [1~3]：	定義值的三個位元組 ASCII。
CR	0x0D

Set 函式格式

發送：(指令類型 = 「s」)

名稱	長度	ID	指令類型	指令	Value1	Value2	Value3	CR
位元組計數	1 個位元組	2 個位元組	1 個位元組	1 個位元組	1 個位元組	1 個位元組	1 個位元組	1 個位元組
位元組順序	1	2~3	4	5	6	7	8	9

回覆：(指令類型 = 「+」或「-」)

名稱	長度	ID	指令類型	CR
位元組計數	1 個位元組	2 個位元組	1 個位元組	1 個位元組
位元組順序	1	2~3	4	5

備註： PC 套用指令至所有顯示器 (ID=99) 時，只有 #1 裝置必須以 ID=1 的名稱回覆。

範例 1: 針對顯示器 (#02) 將亮度設為 76, 而此指令有效發送 (十六進位格式)

名稱	長度	ID	指令類型	指令	Value1	Value2	Value3	CR
Hex	0x38	0x30 0x32	0x73	0x24	0x30	0x37	0x36	0x0D

回覆 (十六進位格式)

名稱	長度	ID	指令類型	CR
Hex	0x34	0x30 0x32	0x2B	0x0D

範例 2: 針對顯示器 (#02) 將亮度設為 75, 而此指令無效發送 (十六進位格式)

名稱	長度	ID	指令類型	指令	Value1	Value2	Value3	CR
Hex	0x38	0x30 0x32	0x73	0x24	0x30	0x37	0x35	0x0D

回覆 (十六進位格式)

名稱	長度	ID	指令類型	CR
Hex	0x34	0x30 0x32	0x2D	0x0D

Set 函式表

A. 基本函式

Set 函式	長度	ID	指令		值範圍 (三個 ASCII 位元組)	註解
			類型 (ASCII)	代碼 (ASCII) 代碼 (十六進位)		
電源開啟/關閉 (待機)	8		s	!	21 000: STBY 001: 開啟	1. 透過 LAN 控制進行電源開啟,可能只在特定模式下有效。如需詳細資訊,請參閱顯示器 UG。*3.1.1 2. 可選擇「透過 MAC 位址進行 WOL」作為替代方案。*3.2.1
輸入選取	8		s	“	22 000: 電視 001: AV 002: S-Video 003: YPbPr 004: HDMI1 014: HDMI2 024: HDMI3 034: HDMI4 005: DVI 006: VGA1 016: VGA2 026: VGA3 007: 插槽式 PC (OPS/SDM)/HDBT 008: 內部記憶體 009: DP 00A: 嵌入/主要 (Android)	1. 不需要 USB 2. 如果是多個相同來源的情況,第二個數字用以指示延伸。 3. 00A 的十六進位為 30 30 41。
亮度	8		s	\$	24 000 ~ 100 900: 亮度調低 (-1) 901: 亮度調高 (+1) *3.1.1	
背光*3.2.0	8		A	B	42 000 ~ 100	1. 用於主要模式由背光控制,其他來源由亮度控制的 Android 平台。 2. 源自色彩校正。 *3.2.0
電源鎖定	8		s	4	34 000: 解鎖 001: 鎖定	*請參閱附註
音量	8		s	5	35 000 ~ 100 900: 音量調低 (-1) 901: 音量調高 (+1)	
靜音	8		s	6	36 000: 關閉 001: 開啟 (靜音)	
按鈕鎖定	8		s	8	38 000: 解鎖 001: 鎖定	*請參閱附註
選單鎖定	8		s	>	3E 000: 解鎖 001: 鎖定	*請參閱附註
數字 *3.1.1	8		s	@	40 000~009	

Set 函式	長度	ID	指令	指令	值範圍	註解
鍵盤 *3.1.1	8		s	A	41	000: 向上 001: 向下 002: 向左 003: 向右 004: ENTER 005: 輸入 006: 選單 / (退出) 007: 退出
遠端 控制	8		s	B	42	000: 無效 001: 啟用 002: 旁通 停用: RCU 將無功能 啟用: RCU 正常控制 旁通: 顯示器將透過 RS232 連接埠, 將 RC 代碼旁路至連接的裝 置, 但本身不會做出 反應。
恢復預設值	8		s	~	7E	000 恢復成出廠設定

備註：

1. 鎖定模式下的行為

鎖定模式	行為
按鈕鎖定	<ol style="list-style-type: none"> 1. 鎖定前面板和 RCU 上的所有按鈕，「電源」除外 2. 所有 SET 功能應可透過 RS-232 運作，即使是在 RCU 中有對應快速鍵的功能也一樣，例如靜音等等。
MENU 鎖定	<ol style="list-style-type: none"> 1. 鎖定前面板和 RCU 的「MENU」鍵 2. 不應針對使用 MENU 組合鍵進入工廠和旅館模式的機型，封鎖這兩種模式。如果機型有任何限制，將另外指示替代方法。
POWER 鎖定	<ol style="list-style-type: none"> 1. 鎖定前面板和 RCU 上的「POWER」鍵。 2. SET_POWER 開啟／關閉應可透過 RS-232 運作，但不表示在此情況下將解除 POWER 鎖定。 3. 無法透過在 OSD 設定中重設來解鎖 4. 電源鎖定時，將自動 AC 電源開啟 5. 在電源鎖定下，裝置不會在沒有 PC 訊號時進入省電模式，也不會在 15 分鐘後沒有其他視訊訊號時關閉。
遙控器停用	鎖定 RCU 按鍵，但讓前面板按鈕保持可用。

2. 透過 MAC 位址進行網路喚醒，作為 SET 電源開啟的替代方案

(長度 =126 個位元組)

6 個位元組	6 個位元組 (#1)	6 個位元組 (#2)	...	6 個位元組 (#16)	24 個位元組
0xFF FF ... FF	MAC 位址	MAC 位址	...	MAC 位址	0x00 00 ... 00

B. 選用函式

Set 函式	長度	ID	指令		值範圍 (三個 ASCII 位元組)	註解	
			類型 (ASCII)	代碼 (ASCII) / 代碼 (十六進位)			
對比	8		s	#	23	000 ~ 100	
銳利度	8		s	%	25	000 ~ 100	
色彩	8		s	&	26	000 ~ 100	
色調	8		s	'	27	000 ~ 100	
背光開啟_關閉	8		s	(29	000: 關閉 001: 開啟	
色彩模式	8		s)	29	000: 正常 001: 暖色調 002: 冷色調 003: 個人	
環繞音效	8		s	-	2D	000: 關閉 001: 開啟	
低音	8		s	.	2E	000 ~ 100	
高音	8		s	/	2F	000 ~ 100	
平衡	8		s	0	30	000 ~ 100	050 為中心
畫面尺寸	8		s	1	31	000: 全 (16:9) 001: 正常 (4:3) 002: 真實 (1:1) *3.1.0	
OSD 語言	8		s	2	32	000: 英文 001: 法文 002: 西班牙文	可以擴充以提供更多機型支援的語言
PIP 模式	8		s	9	39	000: 關閉 001: PIP(POP) 002: PBP	
PIP 聲音選擇	8		s	:	3A	000: Main 001: 次要	
PIP 位置	8		s	;	3B	000: 向上 001: 向下 002: 向左 003: 向右	
PIP 輸入	8		s	7	37 *2.9	000: 電視 001: AV 002: S-Video 003: YPbPr 004: HDMI1 014: HDMI2 024: HDMI3 034: HDMI4 005: DVI 006: VGA1 016: VGA2 026: VGA3 007: 插槽式 PC (OPS/ SDM)/HDBT 008: 內部記憶體 009: DP 00A: 嵌入 / 主要 (Android)	值範圍與 SET-輸入 選擇相同

Set 函式	長度	ID	指令	指令	值範圍	註解
並排模式	8		s	P	50	000: 關閉 001: 開啟 (用於視訊牆)
並排補償	8		s	Q	51	000: 關閉 001: 開啟 (用於視訊牆) 邊框寬度補償
並排 H by V 顯示器	8		s	R	52	01x~09x: H 0x1~0x9: V (用於視訊牆) 1. 第二個數字對應 H 顯示器 2. 第三個數字對應 V 顯示器
並排位置	8		s	S	53	001~025 (用於視訊牆) 將 Position# 的畫面 複製到識別的顯示 器
日期: 年	8		s	V	56	Y17~Y99 最後 2 位數 (20)17~(20)99
日期: 月	8		s	V	56	M01~M12 2 位數
日期: 日	8		s	V	56	D01~D31 2 位數
時間: 時	8		s	W	57	H00~H23 24 小時格式。2 位 數。
時間: 分	8		s	W	57	M00~M59 2 位數
時間: 秒	8		s	W	57	S00~S59 2 位數

備註：

1.H 顯示器、V 顯示器和位置的並排定義

H MONITORS					
V MONITORS	1	2	3	4	5
	6	7	8	9	10
	11	12	13	14	15
	16	17	18	19	20
	21	22	23	24	25

Position

2. 設定日期範例

日期：2017-3/15

發送： 0x 38 30 31 73 56 59 31 37 0D (“Y17”)

發送： 0x 38 30 31 73 56 4D 30 33 0D (“M03”)

發送： 0x 38 30 31 73 56 44 31 35 0D (“D15”)

3. 設定時間範例

時間：16:27:59

發送： 0x 38 30 31 73 57 48 31 36 0D (“H16”)

發送： 0x 38 30 31 73 57 4D 32 37 0D (“M27”)

發送： 0x 38 30 31 73 57 53 35 39 0D (“S59”)

Get 函式清單

PC 可以詢問 LFD 以取得特定資訊。Get 函式封包格式由 9 個位元組組成，與 Set 函式封包結構相似。請注意，「值」位元組一律 = 000。

Get 函式描述：

- 長度：** 訊息的總位元組，不包括「CR」。
- TV/DS ID** 各個 TV/DS 的識別碼 (01~98；預設值為 01)。
- 指令類型** 識別指令類型
 “g” (0x67h) : Get 指令
 “r” (0x72h) : 有效指令回覆
 “-” (0x2Dh) : 無效指令回覆
- 指令：** 函式指令代碼：一個位元組 ASCII 代碼。
- 值 [1~3]：** 定義值的三個位元組 ASCII。
- CR** 0x0D

Get 函式格式

發送：(指令類型 = 「g」)

名稱	長度	ID	指令類型	指令	Value1	Value2	Value3	CR
位元組計數	1 個位元組	2 個位元組	1 個位元組	1 個位元組	1 個位元組	1 個位元組	1 個位元組	1 個位元組
位元組順序	1	2~3	4	5	6	7	8	9

回覆：(指令類型 = 「r」或「-」)

若指令有效，則指令類型 = 「r」

名稱	長度	ID	指令類型	指令	Value1	Value2	Value3	CR
位元組計數	1 個位元組	2 個位元組	1 個位元組	1 個位元組	1 個位元組	1 個位元組	1 個位元組	1 個位元組
位元組順序	1	2~3	4	5	6	7	8	9

若指令無效，則指令類型 = 「-」

名稱	長度	ID	指令類型	CR
位元組計數	1 個位元組	2 個位元組	1 個位元組	1 個位元組
位元組順序	1	2~3	4	5

範例 1:從 TV-05 取得亮度,而此指令有效。亮度值為 67。

發送(十六進位格式)

名稱	長度	ID	指令類型	指令	Value1	Value2	Value3	CR
Hex	0x38	0x30 0x35	0x67	0x62	0x30	0x30	0x30	0x0D

回覆(十六進位格式)

名稱	長度	ID	指令類型	指令	Value1	Value2	Value3	CR
Hex	0x38	0x30 0x35	0x72	0x62	0x30	0x36	0x37	0x0D

範例 2:從顯示器 (#05) 取得色彩,但此機型不支援色彩指令。

發送(十六進位格式)

名稱	長度	ID	指令類型	指令	Value1	Value2	Value3	CR
Hex	0x38	0x30 0x35	0x67	0x26	0x30	0x30	0x30	0x0D

回覆(十六進位格式)

名稱	長度	ID	指令類型	CR
Hex	0x34	0x30 0x35	0x2D	0x0D

Get 函式表

A. 基本函式

Get 函式	長度	ID	指令		回應範圍 (三個 ASCII 位元組)	註解	
			類型 (ASCII)	代碼 (ASCII)			代碼 (十六進位)
Get-亮度	8		g	b	62	000 ~ 100	
Get-背光*3.2.0	8		a	B	42	000 ~ 100	1.用於主要模式由背光控制,其他來源由亮度控制的 Android 平台。 2.源自色彩校正。 *3.2.0
Get-音量	8		g	f	66	000 ~ 100	
Get-靜音	8		g	g	67	000: 關閉 001: 開啟 (靜音)	
Get-輸入選擇	8		g	j	6A	000~ 100~	1. 第一位數對應訊號偵測:0 表示「無訊號」;1 表示「偵測到訊號」 2. 第二和第三位數:請參閱 Set 函式表
Get-電源狀態:ON/ STBY	8		g	l	6C	001: 開啟 000: STBY	
Get-遙控器	5		g	n	6E	000: 無效 001: 啟用 002: 旁通	取得 RCU 模式狀態
Get-電源鎖定	8		g	o	6F	000: 解鎖 001: 鎖定	
Get-按鈕鎖定	8		g	p	70	000: 解鎖 001: 鎖定	
Get-選單鎖定	8		g	l	6C	000: 解鎖 001: 鎖定	
Get-ACK	8		g	z	7A	000	此指令用以測試通訊連結
Get-溫度	8		g	0	30	000~100: 0~+100 度 C -01~-99: -1~-99 度 C	
Get-運作時間*3.2.0	8		g	1	31	000	1.累計時數,以 6 位整數為單位 (000,001~999,999)*3.2.0 2.韌體更新和出廠初始化時,無法重設*3.2.2 3.以新的 32 位元組格式回覆*3.2.0
Get-裝置名稱	8		g	4	34	000	以新的 32 位元組格式回覆*3.2.0
Get-MAC 位址	8		g	5	35	000	(用於具備 LAN 的機型) 以新的 32 位元組格式回覆*3.2.0
Get-IP 位址 *3.2.0	8		g	6	36	000	(用於具備 LAN 的機型) 以新的 32 位元組格式回覆*3.2.0
Get-序號 *3.2.0	8		g	7	37	000	以新的 32 位元組格式回覆 *3.2.0
Get-韌體版本 *3.2.0	8		g	8	38	000	以新的 32 位元組格式回覆 *3.2.0

備註：

1. 取得運作時數範例

假設累計運作時數為 123,456 小時

發送： 0x 38 30 31 67 31 30 30 30 0D (Get Operation hour)

回覆： 0x 32 30 31 72 31 31 32 33 34 35 36 00 00 ... 00 00 0D

2. 取得裝置名稱範例

假設裝置名稱為 CDE-5500

發送： 0x 38 30 31 67 34 30 30 30 0D (Get Device Name)

回覆： 0x 32 30 31 72 34 43 44 45 2D 35 35 30 30 00 00 ... 00 00 0D

假設裝置名稱為「NMP-302#1」

發送： 0x 38 30 31 67 34 30 30 30 0D (Get Device Name)

回覆： 0x 32 30 31 72 34 4E 4D 50 2D 33 30 32 23 31 00 00 ...00 00 0D

3. 取得 MAC 位址範例

假設 MAC 位址為 00:11:22:aa:bb:cc

發送： 0x 38 30 31 67 35 30 30 30 0D (Get MAC add)

回覆： 0x 32 30 31 72 35 30 30 31 31 32 32 61 61 62 62 63 63 00 00...00 00 0D

4. 取得 IP 位址範例

假設 IP 位址為 192.168.100.2

發送： 0x 38 30 31 67 36 30 30 30 0D (Get IP address)

回覆： 0x 32 30 31 72 36 31 39 32 2E 31 36 38 2E 31 30 30 2E 32 00 00...00 00 0D

5. 取得序號範例

假設序號為 ABC180212345

發送： 0x 38 30 31 67 37 30 30 30 0D (Get Serial number)

回覆： 0x 32 30 31 72 37 41 42 43 31 38 30 32 31 32 33 34 35 00 00...00 00 0D

6. 取得韌體版本範例

假設韌體版本為 3.02.001

發送： 0x 38 30 31 67 38 30 30 30 0D (Get FW version)

回覆： 0x 32 30 31 72 38 33 2E 30 32 2E 30 30 31 00 00...00 00 0D

B. 選用函式

Get 函式	長度	ID	指令	指令		回應範圍	註解
			類型 (ASCII)	代碼 (ASCII)	代碼 (十六進位)	(三個 ASCII 位元組)	
Get-對比	8		g	a	61	000 ~ 100	
Get-銳利度	8		g	c	63	000 ~ 100	
Get-色彩	8		g	d	64	000 ~ 100	
Get-色調	8		g	e	65	000 ~ 100	
Get-背光開啟_關閉	8		g	h	68	000: 關閉 001: 開啟	
Get-PIP 模式	8		g	t	74	000: 關閉 001: PIP (POP) 002: PBP	
Get-PIP 輸入	8		g	u	75	000 ~	請參閱 Set-輸入選擇
Get-並排模式	8		g	v	76	000: 關閉 001: 開啟	(用於視訊牆)
Get-並排補償	8		g	w	77	000: 關閉 001: 開啟	(用於視訊牆) 邊框寬度補償
Get-並排 H by V 顯示器	8		g	x	78	01x~09x: H 顯示器 0x1~0x9: V 顯示器	(用於視訊牆) 1. 第二個數字對應 H 顯示器 2. 第三個數字對應 V 顯示器
Get-並排位置	8		g	y	79	000: 關閉 001~025	(用於視訊牆) 將 Position# 的畫面複製到識別的顯示器
Get-日期:年	8		g	2	32	Y00~Y00	最後 2 位數 (20)17~(20)99
Get-日期:月	8		g	2	32	M00~M00	2 位數
Get-日期:日	8		g	2	32	D00~M00	2 位數
Get-時間:時	8		g	3	33	H00~H00	24 小時格式*2 位數
Get-時間:分	8		g	3	33	M00~M00	2 位數
Get-時間:秒	8		g	3	33	S00~S00	2 位數

備註：

1. 取得日期範例

假設 display#01 的目前日期如下：

日期：2017-3/15

發送： 0x 38 30 31 67 32 59 30 30 0D (Get Date:Year)

回覆： 0x 38 30 31 72 32 59 31 37 0D (“Y17”)

發送： 0x 38 30 31 67 32 4D 30 30 0D (Get Date:Month)

回覆： 0x 38 30 31 72 32 4D 30 33 0D (“M03”)

發送： 0x 38 30 31 67 32 44 30 30 0D (Get Date:Day)

回覆： 0x 38 30 31 72 32 44 31 35 0D (“D15”)

2. 取得時間範例

假設 display#01 的目前時間如下：

時間：16:27:59

發送： 0x 38 30 31 67 33 48 30 30 0D (Get Time:Hour)

回覆： 0x 38 30 31 72 33 48 31 36 0D (“H16”)

發送： 0x 38 30 31 67 33 4D 30 30 0D (Get Time:Min)

回覆： 0x 38 30 31 72 33 4D 32 37 0D (“M27”)

發送： 0x 38 30 31 67 33 53 30 30 0D (Get Time:Sec)

回覆： 0x 38 30 31 72 33 53 35 39 0D (“S59”)

3. 取得 RS232 版本範例

假設版本為 3.0.1

發送： 0x 38 30 31 67 36 30 30 30 0D (Get RS232 version)

回覆： 0x 38 30 31 72 36 33 30 31 0D (“301”)

C. 自動回覆 *3.2.1

顯示器會在使用者透過任一方式變更下列資料／狀態時，自動發出更新後的資料／狀態，而不必從主機取得查詢，方式例如：遙控器、前按鍵或觸控螢幕。

- 電源開啟／關閉
- 輸入選取
- 亮度
- 背光
- 音量
- 靜音開啟／關閉

遙控傳遞模式

電腦將顯示器設為遙控傳遞模式時，顯示器將傳送 7 位元組封包 (隨後是「CR」) 以回應遙控器 (RCU) 按鈕啟用。在此模式下，遙控器不影響顯示器功能。例如：「Volume+」不會改變顯示器的音量，而是透過 RS-232 連接埠只發送「Volume+」代碼至 PC。

IR 傳遞函式格式

回覆：(指令類型 =「p」)

名稱	長度	ID	指令類型	RCU Code1 (MSB)	RCU Code2 (LSB)	CR
位元組計數	1 個位元組	2 個位元組	1 個位元組	1 個位元組	1 個位元組	1 個位元組
位元組順序	1	2~3	4	5	6	7

範例 1：針對顯示器 (#5) 按下「VOL+」鍵時的遙控傳遞發送 (十六進位格式)

名稱	長度	ID	指令類型	RCU Code1 (MSB)	RCU Code2 (LSB)	CR
Hex	0x36	0x30 0x35	0x70	0x31	0x30	0x0D

按鍵	代碼 (十六進位)	基本 *3.1.1	選用 *3.1.1
1	01	V	
2	02	V	
3	03	V	
4	04	V	
5	05	V	
6	06	V	
7	07	V	
8	08	V	
9	09	V	
0	0A	V	
-	0B		V
重新叫用 (最後)	0C		V
資訊 (顯示)	0D		V
	0E		
長寬比 (縮放、大小)	0F		V

按鍵	代碼 (十六進位)	基本 *3.1.1	選用 *3.1.1
音量調高 (+)	10	V	
音量調低 (-)	11	V	
靜音	12	V	
頻道 / 上一頁 (+) / 亮度 +	13		V
頻道 / 下一頁 (-) / 亮度 -	14		V
電源	15	V	
來源 (輸入)	16	V	
	17		
	18		
睡眠	19		V
選單	1A	V	
向上	1B	V	
向下	1C	V	
向左 (-)	1D	V	
向右 (+)	1E	V	
確定 (輸入、設定)	1F	V	
退出	20	V	
	21		
	22		
	23		
	24		
	25		
	26		
	27		
	28		
	29		
	2A		
	2B		
紅色 ■ (F1)	2C		
綠色 ■ (F2)	2D		
黃色 ■ (F3)	2E		
藍色 ■ (F4)	2F		

備註：

1. 此 IR 傳遞代碼與 RCU 按鍵代碼不同。
2. IR 傳遞模式下的 POWER 鍵特殊控制序列。
 - 2-1. 顯示器關閉並接收 IR POWER 代碼時：顯示器將自動開啟，然後透過 RS-232 將 POWER 代碼轉送至主機。
 - 2-2. 顯示器開啟並接收 IR POWER 代碼時：顯示器將透過 RS-232 將 POWER 代碼轉送至主機，然後自動關閉。
 - 2-3. SET-POWER LOCK 啟用時，顯示器不會回應 POWER 鍵按壓。
3. 按住按鍵時，VOLUME UP 和 VOLUME DOWN 代碼將重複輸出。

附錄

顯示模式

VGA 模式

解析度	更新率 (@)
640 x 480	60Hz、72Hz、75Hz
720 x 400	70Hz
800 x 600	56Hz、60Hz、72Hz、75Hz
832 x 624	75Hz
1024 x 768	60Hz、70Hz、75Hz
1152 x 864	60Hz、75Hz
1152 x 870	75Hz
1280 x 768	60Hz、75Hz
1280 x 960	60Hz
1280 x 1024	60Hz、75Hz
1360 x 768	60Hz
1366 x 768	60Hz
1440 x 900	60Hz、75Hz
1400 x 1050	60Hz、75Hz
1600 x 1200	60Hz
1680 x 1050	60Hz
1920 x 1080	60Hz
1920 x 1200	60Hz

HDMI 模式

解析度	更新率 (@)
640 x 480	60Hz、72Hz
720 x 400	70Hz
800 x 600	60Hz、72Hz
1024x768	60Hz、70Hz、75Hz
1280x800	60Hz
1280x1024	60Hz
1360x768	60Hz
1440x900	60Hz
1680x1050	60Hz
1920x1080	60Hz
3840x2160	30Hz、60Hz
480i	60Hz
480p	59Hz、60Hz
576i	50Hz
720p	50Hz、60Hz
576p	50Hz
1080i	50Hz、60Hz
1080p	50Hz、60Hz

疑難排解

本節說明使用 ViewBoard 時，可能遇到的常見問題。

問題	可能解決方法
遙控器無效	<ol style="list-style-type: none">1. 檢查是否有物體阻礙顯示器的遙控器接收器。2. 檢查遙控器的電池是否正確安裝。3. 檢查電池是否需要更換。
裝置意外關閉	<ol style="list-style-type: none">1. 檢查睡眠模式是否啟用。2. 檢查所在地區是否停電。3. 開啟顯示屏，檢查問題是否在於訊號和控制系統。

PC 模式

問題	可能解決方法
無 PC 訊號	<ol style="list-style-type: none">1. 檢查顯示器設定。2. 檢查顯示器解析度。3. 使用 OSD 選單調整垂直和水平 (同步) 設定。
背景條紋	<ol style="list-style-type: none">1. 選擇自動調整。2. 調整時脈和相位。
不支援的格式	<ol style="list-style-type: none">1. 選擇自動調整。2. 調整時脈和相位設定。

觸控功能

問題	可能解決方法
觸控功能無效	<ol style="list-style-type: none">1. 檢查驅動程式是否正確安裝。2. 重新安裝驅動程式。3. 檢查設定並對齊。4. 檢查觸控筆是否正常運作。

影像未正常運作

問題	可能解決方法
沒有影像／沒有聲音	<ol style="list-style-type: none">1. 檢查電源狀態。2. 檢查訊號線。3. 檢查內部 PC 是否正確安裝。
影像不清楚或切入和切出	<ol style="list-style-type: none">1. 檢查訊號線。2. 檢查其他電子產品是否干擾訊號。
畫質不佳	<ol style="list-style-type: none">1. 在選單中調整色度、亮度和對比設定。2. 檢查訊號線。

聲音未正常運作

問題	可能解決方法
沒有聲音	<ol style="list-style-type: none">1. 按靜音／解除靜音按鈕。2. 調整音量。3. 檢查音訊線。
只有一個揚聲器	<ol style="list-style-type: none">1. 在選單中調整聲音平衡。2. 檢查電腦的聲音控制面板設定。3. 檢查音訊線。

維護

一般注意事項

- 確定裝置已關閉且已從電源插座上拔下電源線。
- 切勿將任何液體直接噴灑、或倒在螢幕或外殼上。
- 小心操作裝置，因為深色裝置如果磨損，痕跡可能會比淺色裝置更明顯。
- 請勿長時間持續使用系統。

清潔螢幕

- 用乾淨、柔軟的無棉絮布擦拭螢幕。如此可去除灰塵及其他微粒。
- 如果螢幕還是不乾淨，請用乾淨、柔軟的無棉絮布沾取少量不含氨、不含酒精的玻璃清潔劑；然後擦拭螢幕。

清潔外殼

- 使用軟的乾布。
- 如果外殼仍然不乾淨，請用乾淨、柔軟的無棉絮布，沾取少量不含氨、不含酒精的中性非研磨清潔劑，然後擦拭表面。

免責聲明

- ViewSonic® 不建議在顯示器螢幕或外殼上，使用任何含氨或酒精的清潔劑。已知某些化學清潔劑會損壞裝置的螢幕及／或外殼。
- ViewSonic® 對使用任何含氨或酒精的清潔劑所造成的損壞，概不負責。

備註： 如果玻璃與面板之間出現凝結，請讓顯示器保持開啟，直到水分消失。

法規和服務資訊

法規符合性資訊

本節說明關於法規的所有相關要求和聲明。確認的對應應用應參考裝置上的銘牌標籤和相關標記。

FCC 符合性聲明

本設備符合 FCC 規則第 15 部分的規定。操作時有以下兩種情況：**(1)** 本裝置不會造成有害的干擾，以及 **(2)** 本裝置必須接受任何接收到的干擾，包括造成操作不良的干擾。本設備已通過測試並符合 FCC 規則第 15 部分有關 B 級數位裝置的規定。

這些限制旨在提供合理的保護，以防在一般住宅環境中造成有害干擾。本設備會產生、使用和發射無線電頻率能量，因此若沒有依照指示安裝及使用，可能會對無線電通訊產生有害的干擾。然而，並不保證在特定安裝方式下不會產生干擾。在住宅區中運作本設備亦可能造成有害干擾，在這種情況下，使用者會被要求採用以下一種或多種方法改善干擾的情形。

- 重新調整或放置接收天線。
- 增加設備與無線接收設備的距離。
- 將本設備連接到與接收器不同的電源插座上。
- 請向經銷商或具有經驗的無線電 / 電視技術人員請求幫助。

警告：進行任何本手冊未明確核准的變更或修改可能使您沒有權利操作本產品。

加拿大工業部聲明

CAN ICES-003(B) / NMB-003(B)

CE 歐洲國家聲明

 本裝置符合 EMC 指令 2014/30/EU 及低電壓指令 2014/35/EU。

以下資訊僅適用於歐盟成員國：

右側所示的符號符合《廢電子電機設備指令 2012/19/EU (WEEE)》之規定。此符號表示不得將設備視為未分類都市廢棄物棄置，而是必須依照當地法律使用回收和收集系統。



限用物質含有情況標示

依檢驗標準CNS15663之規定將限用物質含有情況標示於商品之本體、包裝、標貼、或說明書。

限用物質含有情況標示請參考下列網址:”

https://www.viewsonicglobal.com/public/products_download/safety_compliance/IFP/VS19493_BSMI_RoHS.pdf

https://www.viewsonicglobal.com/public/products_download/safety_compliance/IFP/VS19494_BSMI_RoHS.pdf

https://www.viewsonicglobal.com/public/products_download/safety_compliance/IFP/VS19495_BSMI_RoHS.pdf

ENERGY STAR 聲明

ENERGY STAR 是美國環保署自願性計畫，協助企業和個人透過卓越的能源效率省錢並保護氣候。獲得 ENERGY STAR 的產品符合美國環保署制定的嚴格能源效率標準或要求，可防止溫室氣體排放。

作為 ENERGY STAR 合作夥伴，ViewSonic 決定遵守 ENERGY STAR 準則並在所有通過認證的機型上，標示 ENERGY STAR 標誌。

以下標誌出現在所有通過 ENERGY STAR 認證的機型上：



備註： 電源管理功能可在產品不使用時，大幅降低能耗。電源管理讓裝置在經過一定的閒置時間後，自動進入低功率「睡眠」模式。電源管理功能也會在與主機電腦中斷連接後的 5 分鐘內，進入睡眠模式或關閉模式。請注意，對能源設定所做的任何變更都會增加能耗。

印度危害物質限制

危害物質限制聲明 (印度)。本產品符合「2011 年印度電子廢棄物規則」，禁止使用含量超過 0.1% 的鉛、汞、六價鉻、多溴聯苯、或多溴二苯醚和含量超過 0.01% 的鎘，規則附表 2 中規定的豁免除外。

產品壽命結束時的產品棄置

ViewSonic® 尊重環境，致力於綠色工作和生活。感謝您參與 Smarter, Greener Computing。請造訪 ViewSonic® 網站深入瞭解。

美國和加拿大：

<https://www.viewsonic.com/us/go-green-with-viewsonic>

歐洲：

<https://www.viewsonic.com/eu/go-green-with-viewsonic>

台灣：

<https://recycle.epa.gov.tw/>

版權聲明

Copyright© ViewSonic® Corporation, 2023。保留所有權利。

Macintosh 和 Power Macintosh 是 Apple Inc. 的註冊商標。

Microsoft、Windows 和 Windows 標誌是 Microsoft Corporation 在美國及其他國家的註冊商標。

ViewSonic®、三隻鳥標誌是 ViewSonic® Corporation 的註冊商標。

VESA 是 Video Electronics Standards Association 的註冊商標。DPMS、DisplayPort 及 DDC 是 VESA 的商標。

ENERGY STAR® 是美國環境保護局 (EPA) 的註冊商標。

ENERGY STAR® 合作夥伴 ViewSonic® Corporation 確定本產品符合 ENERGY STAR® 能源效率準則。

免責聲明：對於本文所述之技術或編輯錯誤或疏失，或對於因本文件提供之說明而導致偶發或伴隨之損壞，ViewSonic® Corporation 概不負責。

為持續改善產品，ViewSonic® Corporation 有權變更產品規格，恕不另行通知。本文件內資訊可能會另行變更，而不另行通知。

未經 ViewSonic® Corporation 事先書面許可，不得以任何方式複製、翻印或傳輸本文件任何部分做任何用途。

客戶服務

關於技術支援或產品服務，請參照下表或洽詢經銷商。

備註：需要產品序號。

國家 / 地區	網站：	國家 / 地區	網站：
亞太地區和非洲			
Australia	www.viewsonic.com/au/	Bangladesh	www.viewsonic.com/bd/
中国 (China)	www.viewsonic.com.cn	香港 (繁體中文)	www.viewsonic.com/hk/
Hong Kong (English)	www.viewsonic.com/hk-en/	India	www.viewsonic.com/in/
Indonesia	www.viewsonic.com/id/	Israel	www.viewsonic.com/il/
日本 (Japan)	www.viewsonic.com/jp/	Korea	www.viewsonic.com/kr/
Malaysia	www.viewsonic.com/my/	Middle East	www.viewsonic.com/me/
Myanmar	www.viewsonic.com/mm/	Nepal	www.viewsonic.com/np/
New Zealand	www.viewsonic.com/nz/	Pakistan	www.viewsonic.com/pk/
Philippines	www.viewsonic.com/ph/	Singapore	www.viewsonic.com/sg/
臺灣 (Taiwan)	www.viewsonic.com/tw/	ประเทศไทย	www.viewsonic.com/th/
Việt Nam	www.viewsonic.com/vn/	South Africa & Mauritius	www.viewsonic.com/za/
Americas			
United States	www.viewsonic.com/us	Canada	www.viewsonic.com/us
Latin America	www.viewsonic.com/la		
Europe			
Europe	www.viewsonic.com/eu/	France	www.viewsonic.com/fr/
Deutschland	www.viewsonic.com/de/	Қазақстан	www.viewsonic.com/kz/
Россия	www.viewsonic.com/ru/	España	www.viewsonic.com/es/
Türkiye	www.viewsonic.com/tr/	Україна	www.viewsonic.com/ua/
United Kingdom	www.viewsonic.com/uk/		

有限保固

ViewSonic® 智慧型白板

保固範圍：

ViewSonic® 保證其產品在保固期內，無材料和做工瑕疵。如果產品在保固期內經證明有材料或做工瑕疵，ViewSonic® 將自行斟酌修復產品或以同型產品替換，此為唯一補救辦法。替換產品或零件可能包含重新製造或整修的零件或組件。維修或替換裝置或零件視客戶的原始有限保固剩下的時間而定，保固期不延長。ViewSonic® 不對產品隨附或客戶安裝的任何第三方軟體、安裝任何未經授權的硬體零件或元件（例如投影機燈泡）提供擔保。（請參閱：「不在保固範圍內的事項」一節）。

保固範圍：

此保固僅對第一購買者有效。

不在保固範圍內的事項：

- 任何序號被損毀、塗改或擦除的產品。
- 由於以下原因造成的產品損壞、損傷或故障：
 - » 意外事故、操作失當、疏忽、火災、水災、閃電或其他自然災害、未經授權的產品修改或未遵循產品提供的說明而造成的損壞。
 - » 被未經 ViewSonic® 授權的任何個人修復或嘗試修復過。
 - » 任何程式、資料或卸除式儲存媒體的損壞或遺失。
 - » 正常磨損。
 - » 搬運或安裝產品造成的損壞。
- 維修或更換期間發生的軟體或資料遺失。
- 由於運輸造成的損壞。
- 產品以外的原因，例如電源波動或故障。
- 使用不符合 ViewSonic 規格的供應品或零件。
- 擁有者未依照使用指南所述執行定期產品維護。
- 與產品缺陷無關的其他原因所致。
- 長時間顯示的靜態（非移動）影像造成的損壞（又稱為影像烙印）。
- 軟體 - 產品隨附或客戶安裝的任何第三方軟體。
- 硬體／配件／零件／元件 - 安裝任何未經授權的硬體、配件、消耗品或元件（例如投影機燈泡）。
- 透過產品使用指南所述的不當清潔，損壞或濫用顯示器表面上的塗層。
- 拆卸、安裝和設定服務費用，包括產品的壁掛式安裝。

如何獲得服務：

- 欲瞭解如何在保固期內獲得服務，請聯繫 ViewSonic® 客戶支援 (請參閱「客戶服務」頁)。您必須提供產品序號。
- 若要獲得保固服務，您必須提供：(a) 標有日期的原始購買單據、(b) 您的姓名、(c) 您的住址、(d) 問題說明、(e) 產品序號。
- 以預付運費的方式，將產品裝在原包裝箱內送到或運至 ViewSonic® 授權服務中心或 ViewSonic®。
- 如需其他資訊或離您最近的 ViewSonic® 服務中心名稱，請聯繫 ViewSonic®。

損失免責條款：

ViewSonic 不做任何超出本文所含描述的明示或默示保證，包括適銷性和特定用途適用性的默示保證。

ViewSonic 將不負責承擔：

ViewSonic 的責任僅限於負擔產品的維修或更換成本。ViewSonic® 對以下情況概不負責：

- 由於本產品缺陷導致的任何財產損失、由於本產品使用不便導致的損失、使用本產品導致的損失、時間損失、利潤損失、商業機會損失、商譽損失、業務關係損失、其他商業損失，即便已被提醒會造成這樣的損失也不負責。
- 任何其他損失，不論是意外的、繼發性的或其他損失。
- 任何他方對客戶提出的索賠。
- 被未經 ViewSonic® 授權的任何個人修復或嘗試修復過。

美國州法的效力：

此保固為您提供特定的法律權利，您也有可能因為所在州的不同而享有其他權利。某些州不允許隱含保固限制、及／或不允許意外或繼發性損失免責，所以上述限制和免責條款可能不適用於您。

美國、加拿大以外地區之銷售：

如需在美國和加拿大以外地區銷售的 ViewSonic® 產品保固資訊和服務，請聯繫 ViewSonic® 或當地 ViewSonic® 經銷商。

本產品在中國大陸（香港、澳門、台灣除外）的保固期，受維修保證卡的條款與細則約束。

在歐洲或俄國的使用者，可至 <http://www.viewsonic.com/eu/>，於「支援／保固資訊」下查看完整的保固詳細資訊。



ViewSonic®