

ViewSonic®

Pro8400 DLP Projector



ViewSonic®

- User Guide
- Guide de l'utilisateur
- Bedienungsanleitung
- Guía del usuario
- Guida dell'utente
- Guia do usuário
- Användarhandbok
- Käyttöopas
- Руководство пользователя
- 使用手冊 (繁體)
- 使用手冊 (簡體)
- 사용자 안내서
- คู่มือการใช้งาน
- Podręcznik użytkownika
- Kullanıcı kılavuzu

Model No. : VS13647

Informacja dotycząca zgodności

Oświadczenie FCC

To urządzenie jest zgodne z częścią 15 zasad FCC. Jego działanie podlega następującym dwóm warunkom: (1) urządzenie to nie może powodować szkodliwych zakłóceń oraz (2) urządzenie to musi akceptować wszystkie odbierane zakłócenia, włącznie z zakłóceniami, które mogą powodować nieoczekiwane działanie.

Urządzenie to zostało poddane testom, które stwierdziły, że spełnia ono ograniczenia dla urządzeń cyfrowych klasy B, zgodnie z częścią 15 Zasad FCC. Ograniczenia te określono w celu zapewnienia stosownego zabezpieczenia przed szkodliwymi zakłóceniami w instalacjach domowych. Urządzenie to generuje, wykorzystuje i może emitować energię o częstotliwości radiowej i w przypadku instalacji oraz stosowania niezgodnie z instrukcjami może powodować uciążliwe zakłócenia komunikacji radiowej. Jednakże, nie gwarantuje się, że zakłócenia nie wystąpią w danej instalacji. Jeżeli urządzenie to powoduje uciążliwe zakłócenia odbioru radia i telewizji, co można sprawdzić poprzez włączenie i wyłączenie sprzętu, użytkownik może podjąć próbę usunięcia zakłóceń poprzez jeden lub więcej następujących środków:

- Zmiana kierunku lub położenia anteny odbiorczej.
- Zwiększenie odstępów pomiędzy urządzeniem i odbiornikiem.
- Podłączenie urządzenia do gniazda zasilanego z innego obwodu niż odbiornik.
- Kontakt ze sprzedawcą lub doświadczonym technikiem RTV w celu uzyskania pomocy.

Ostrzeżenie: Ostrzega się, zmiany lub modyfikacje wykonywane bez wyraźnej zgody strony odpowiedzialnej za zgodność, mogą spowodować unieważnienie prawa do używania tego urządzenia.

Dla Kanady

- To urządzenie cyfrowe klasy B jest zgodne z przepisami kanadyjskimi ICES-003.
- Cet appareil numérique de la classe B est conforme à la norme NMB-003 du Canada.

Zgodność z CE dla krajów Europejskich

CE Urządzenie jest zgodne z Dyrektywą EMC 2004/108/EC i Dyrektywą niskonapięciową 2006/95/EC.

Następujące informacje są przeznaczone wyłącznie dla krajów członkowskich UE:

Symbol ten oznacza zgodność z Dyrektywą 2002/96/EC WEEE (Waste Electrical and Electronic Equipment Directive [Zużyte urządzenia elektryczne i elektroniczne]).

Symbol ten oznacza wymaganie, aby NIE wyrzucać tego urządzenia, bez sortowania ze śmieciami miejskimi, włącznie ze zużytymi i rozładowanymi bateriami lub akumulatorami, ale przekazać je do dostępnego systemu zbiórki.

Jeśli na bateriach, akumulatorach i bateriach pastylkowych znajdujących się w tym urządzeniu, znajduje się symbol chemiczny Hg, Cd lub Pb, oznacza to, że baterie zawierają ilość metali ciężkich przekraczającą 0,0005% dla rtęci lub 0,002% dla kadmu lub 0,004% dla ołowiu.



Instrukcje dotyczące bezpieczeństwa

1. Przeczytaj te instrukcje.
2. Zachowaj te instrukcje.
3. Zastosuj się do wszystkich ostrzeżeń.
4. Wykonaj wszystkie instrukcje.
5. Nie należy używać tego urządzenia w pobliżu wody.
6. Urządzenie należy oczyścić miękką, suchą szmatką.
7. Nie należy blokować żadnych szczelin wentylacyjnych. Urządzenie należy zainstalować zgodnie z instrukcjami producenta.
8. Nie należy instalować w pobliżu źródeł ciepła, takich jak grzejniki, mierniki ciepła, piece lub inne urządzenia (włącznie ze wzmacniaczami), które wytwarzają ciepło.
9. Nie można próbować zmieniać połączeń zabezpieczających wtyczki spolaryzowanej lub wyposażonej w styk uziemiający. Wtyczka spolaryzowana posiada dwa bolce o różnej szerokości. Wtyczka z uziemieniem posiada dwa takie same bolce i gniazdo uziemienia. Szerszy bolec oraz gniazdo uziemienia są stosowane w celach bezpieczeństwa. Jeśli wtyczka nie pasuje do gniazda, należy skorzystać z pomocy elektryka w celu wymiany przestarzałego gniazda.
10. Przewód zasilający należy chronić przed przydeptywaniem lub przyciskaniem, szczególnie wtyczek. Należy zwracać uwagę na położenie gniazd i miejsca wychodzenia kabli z urządzenia. Należy upewnić się, czy gniazdko znajduje się w pobliżu urządzenia i czy jest łatwo dostępne.
11. Należy korzystać wyłącznie z urządzeń dodatkowych/ akcesoriów dostarczonych przez producenta.
12. Urządzenie można instalować wyłącznie na wózkach, podstawach, statywach, wspornikach lub na stolikach określonych przez producenta lub sprzedawanych z urządzeniem. Gdy używany jest wózek należy zachować ostrożność, podczas przesuwania kombinacji wózek/ urządzenie, aby uniknąć obrażeń spowodowanych przewróceniem.
13. Urządzenie należy odłączyć, gdy nie będzie używane przez długi czas.
14. Wszelkie naprawy należy zlecać wykwalifikowanym pracownikom serwisu. Naprawa urządzenia jest wymagana w przypadku jakiegokolwiek uszkodzenia, na przykład w przypadku: uszkodzenia wtyczki lub kabla zasilającego, zalania urządzenia cieczą, upadku na urządzenie dowolnego przedmiotu, wystawieniu na działanie deszczu lub wilgoci, upuszczeniu lub przy nieprawidłowym działaniu urządzenia.



Deklaracja zgodności RoHS

Produkt ten został zaprojektowany i wyprodukowany zgodnie z Dyrektywą 2002/95/EC Parlamentu Europejskiego i Rady Europy w sprawie ograniczenia stosowania niektórych substancji niebezpiecznych w urządzeniach elektrycznych i elektronicznych (Dyrektywa RoHS), w związku z czym jest zgodny z podaną poniżej listą maksymalnych wartości koncentracji sporządzoną przez TAC (European Technical Adaptation Committee [Europejski Komitet Dostosowania Technicznego]):

Substancja	Proponowana maksymalna koncentracja	Rzeczywista koncentracja
Ołów (Pb)	0,1%	< 0,1%
Rtęć (Hg)	0,1%	< 0,1%
Kadm (Cd)	0,01%	< 0,01%
Chrom sześciowartościowy (Cr ⁶⁺)	0,1%	< 0,1%
Polibromowane bifenyle (PBB)	0,1%	< 0,1%
Polibromowane difenyloetery (PBDE)	0,1%	< 0,1%

Niektóre określone powyżej komponenty produktów nie są objęte ograniczeniem na podstawie Aneksu do Dyrektyw RoHS, co stwierdzono poniżej:

Przykłady wyłączonej komponentów:

1. Rtęć w kompaktowych lampach jarzeniowych w ilości nieprzekraczającej 5 mg na lampę i w innych lampach nieokreślonych dokładnie w Aneksie do Dyrektywy RoHS.
2. Ołów w szklanych kineskopach katodowych, w komponentach elektronicznych, lampach jarzeniowych i elektronicznych częściach ceramicznych (np. urządzenia piezoelektroniczne).
3. Ołów w wysoko-temperaturowych lutach (tj. stopy ołowiu zawierające wagowo 85% lub więcej ołowiu).
4. Ołów w stopach stali zawierających wagowo do 0,35% ołowiu, aluminium zawierające wagowo do 0,4% ołowiu oraz stopy miedzi zawierające wagowo do 4% ołowiu.

Oswiadczenia o zgodności z przepisami

Copyright © ViewSonic® Corporation, 2012. Wszelkie prawa zastrzeżone.

Macintosh i Power Macintosh są zastrzeżonymi znakami towarowymi firmy Apple Computer, Inc.

Microsoft, Windows, Windows NT oraz logo Windows są zastrzeżonymi znakami towarowymi firmy Microsoft Corporation w Stanach Zjednoczonych i w innych krajach. ViewSonic, logo z trzema ptakami, OnView, ViewMatch i ViewMeter są zastrzeżonymi znakami towarowymi firmy ViewSonic Corporation.

VESA jest zastrzeżonym znakiem towarowym organizacji Video Electronics Standards Association. DPMS i DDC są znakami towarowymi organizacji VESA.

Ograniczenie odpowiedzialności: Firma ViewSonic Corporation nie ponosi odpowiedzialności za błędy techniczne i drukarskie oraz przeoczenia występujące w niniejszym podręczniku ani za przypadkowe szkody wynikające z wykorzystania niniejszych materiałów oraz działania produktu lub korzystania z niego.

W ramach dbałości o ciągłą poprawę jakości produktów firma ViewSonic Corporation zastrzega sobie prawo do zmiany parametrów technicznych bez powiadomienia. Informacje zawarte w niniejszej dokumentacji mogą ulec zmianie bez powiadomienia. Żadna część niniejszej dokumentacji nie może być kopiowana, odtwarzana ani rozpowszechniana w jakikolwiek sposób w żadnym celu bez uprzedniej pisemnej zgody firmy ViewSonic Corporation.

Rejestracja produktu

Aby móc w przyszłości realizować swoje potrzeby i otrzymywać dodatkowe informacje dotyczące produktu w miarę ich publikowania, zarejestruj produkt w Internecie pod adresem: www.viewsonic.com. Dysk CD-ROM ViewSonic Wizard umożliwi również wydrukowanie formularza rejestracyjnego, który można wysłać pocztą lub faksem do firmy ViewSonic.

Dane zakupionego produktu

Nazwa produktu:	Pro8400 ViewSonic DLP Projector
Numer modelu:	VS13647
Numer dokumentu:	Pro8400_UG_POL Rev. 1B 12-16-11
Numer seryjny:	_____
Data zakupu:	_____

Usuwanie produktu po zakończeniu użyteczności

Lampa tego produktu zawiera rtęć, która może być niebezpieczna dla użytkownika i dla środowiska naturalnego. Należy zachować ostrożność i usunąć ją zgodnie z prawem lokalnym, stanowym i federalnym.

Firma ViewSonic szanuje środowisko naturalne i jest wspiera pracę i życie w sposób zgodny ze środowiskiem naturalnym. Dziękujemy za współuczestnictwo w mądrzejszym i bardziej zgodnym ze środowiskiem naturalnym przetwarzaniu komputerowym. Dalsze informacje można uzyskać na stronie sieci web ViewSonic.

USA i Kanada: <http://www.viewsonic.com/company/green/recycle-program/>

Europa: <http://www.viewsoniceurope.com/uk/kbase/article.php?id=639>

Tajwan: <http://recycle.epa.gov.tw/recycle/index2.aspx>

Uwagi dotyczące przewodu zasilania prądem zmiennym

Przewód zasilający musi spełniać wymagania krajów, gdzie będzie używany projektor. Należy sprawdzić na pokazanych poniżej rysunkach zgodność typu wtyczki prądu zmiennego i upewnić się, że używany jest prawidłowy przewód zasilający prądu zmiennego. Jeśli dostarczony przewód prądu zmiennego nie pasuje do gniazdka prądu zmiennego należy skontaktować się ze sprzedawcą. Ten projektor jest wyposażony we wtyczkę zasilania prądu zmiennego z uziemieniem. Należy sprawdzić, czy gniazdko pasuje do wtyczki. Nie należy demontować kołka uziemienia wtyczki. Aby zapobiegać zakłóceniom sygnału spowodowanym wahaniami napięcia zaleca się używanie źródła video, także wyposażonego we wtyczkę sieci zasilania prądem zmiennym z uziemieniem.

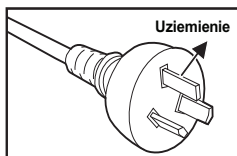

Australia i Chiny kontynentalne

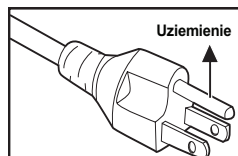

USA i Kanada

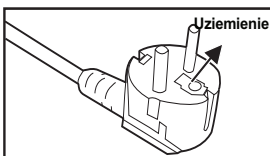

Europa kontynentalna

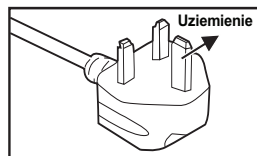

Wielka Brytania

SPIS TREŚCI

Wprowadzenie5

Funkcje projektora.....	5
Zawartość opakowania	6
Przegląd projektora	8

Używanie produktu10

Panel sterowania.....	10
Porty połączeń	11
Pilot	13
Instalacja baterii	15
Działanie pilota zdalnego sterowania	16

Podłączenie17

Podłączanie komputera lub monitora	18
Podłączanie urządzeń źródła wideo	19

Operacje23

Włączanie/wyłączanie projektora ...	23
Regulacja wysokości projektora.....	24
Regulacja powiększenia i ostrości pro- jektora	24
Regulacja rozmiaru projektowanego obrazu	25
Blokada przycisków sterowania	26
Działanie menu	27
Sterowanie projektorem przez sieć LAN	37
Sterowanie projektorem przez przeglądarkę sieci web.....	41
Wyświetlanie obrazów przez vsPresent- er.....	49
Wyświetlanie obrazów zapisanych w urządzeniu pamięciowym USB	55

Konserwacja urządzenia59

Czyszczenie obiektywu	59
Czyszczenie obudowy projektora...	59
Czyszczenie pokrywy filtra	59
Wymiana lampy.....	60

Specyfikacje62

Wymiary 63

Instalacja przy montażu sufitowym 63

Dodatek64

Komunikaty wskaźników LED 64

Tryby zgodności 65

Rozwiązywanie problemów 67

Komendy i konfiguracja RS-232..... 68

Kod sterowania podczerwienią 70

Wprowadzenie

Funkcje projektora

Projektor posiada wysokiej jakości system optyczny i przyjazną dla użytkownika konstrukcję, co zapewnia niezawodność i łatwość użytkowania.

Projektor oferuje następujące funkcje:

- Technologia DLP® single chip 0,65" Texas Instruments
- 1080p (1920 x 1080 pikseli)
- Zgodność z komputerami Macintosh®
- Zgodność z NTSC, PAL, SECAM i HDTV
- 15-pinowe złącze D-Sub do analogowych połączeń wideo
- Przyjazne dla użytkownika, wielojęzyczne menu ekranowe
- Zaawansowana elektroniczna korekcja keystone
- Złącze RS-232 do sterowania szeregowego
- Zgodność z HDMI
- Zgodność z PLink™
- Ustawienia sieci LAN, które umożliwiają zarządzanie stanem projektora z poziomu komputera
- Wyświetlacz LAN 4-1 (maksymalnie 4 komputery PC/wyświetlacz NB do 1 projektora)
- Dostępny wyświetlacz LAN 1-M (1 komputer PC/notebook może wyświetlać w tym samym czasie obraz na maksymalnie 8 projektorach)
- Wyświetlacz USB obsługuje połączenie z komputerem przez kabel USB typu mini-B do A
- Obsługa napędów USB w celu wyświetlenia plików JPEG
- Zużycie energii w trybie oczekiwania mniejsze niż 1 W



- *Informacje w tym podręczniku mogą zostać zmienione bez powiadomienia.*
- *Zabrania się powielania, transferu lub kopiowania wszystkich lub dowolnej części tego dokumentu bez wyraźnego, pisemnego pozwolenia.*

Zawartość opakowania

Po rozpakowaniu projektora należy sprawdzić, czy dostępne są wszystkie te komponenty:

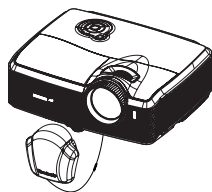

Projektor z nasadką
obiektywu

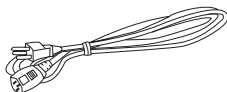

Przewód zasilający prądu
zmiennego



Pilot zdalnego sterowania
(podczerwień) i baterie

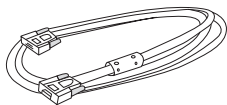

Kabel VGA
(D-SUB do D-SUB)

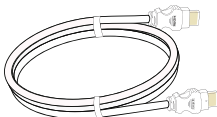

Kabel HDMI

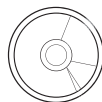

Kreator
ViewSonic DVD



Skrócona
instrukcja
obsługi

Opcjonalne akcesoria



Pokrywa filtra



Kabel RS232

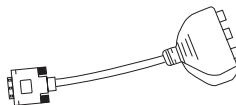

Adapter RGB do component

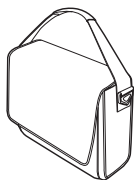

Torba do przenoszenia
projektora



- *Jeśli któregośkolwiek elementu brakuje, jest uszkodzony lub, gdy urządzenie nie działa należy jak najszybciej skontaktować się z dostawcą.*
- *Należy zachować oryginalne pudełko opakowania i materiały pakujące; powinny one być dostępne na wypadek potrzeby przewiezienia urządzenia. Dla maksymalnego zabezpieczenia, urządzenie należy zapakować, tak jak było zapakowane fabrycznie.*

Przegląd projektora

Widok z przodu

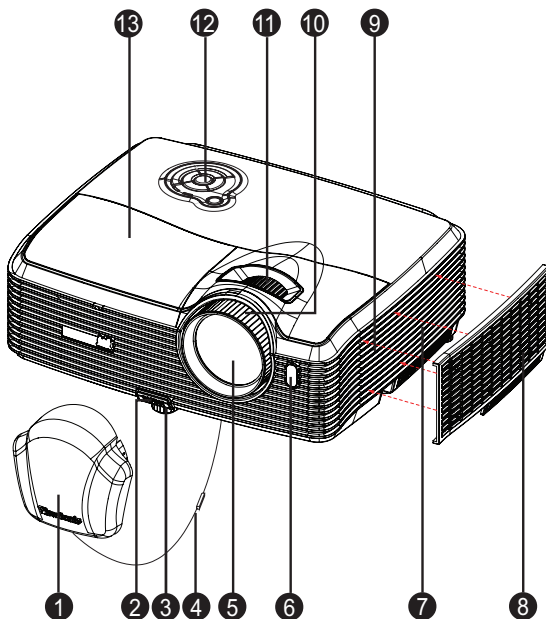

- ❶ Nasadka obiektywu
- ❷ Przycisk podnoszenia
- ❸ Nóżka podnoszenia
- ❹ Pasek nasadki obiektywu
- ❺ Obiektyw projektora
- ❻ Przedni sensor podczerwieni pilota zdalnego sterowania
- ❼ Otwory wentylacyjne (wlot)

- ❽ Pokrywa filtra
- ❾ Głośnik
- ❿ Pokrętko ostrości
- ⓫ Pokrętko powiększenia
- ⓬ Panel sterowania
- ⓭ Osłona lampy

Widok z tyłu

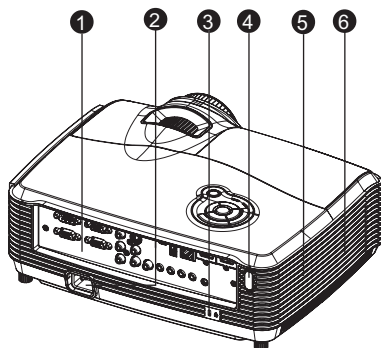

- 1 Porty połączeń
- 2 Gniazdo zasilania prądem zmiennym
- 3 Blokada Kensington
- 4 Tylny sensor podczerwieni pilota zdalnego sterowania
- 5 Głośnik
- 6 Otwory wentylacyjne (wylot)

Widok z dołu

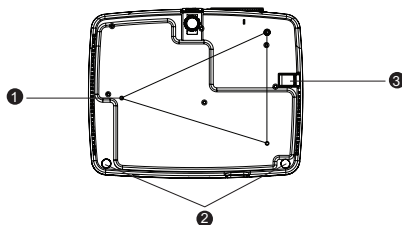

- 1 Otwory montażu sufitowego (M4*8)
- 2 Stopka regulacji nachylenia
- 3 Listwa zabezpieczenia

UWAGA

- Ten projektor może być używany z zestawem do montażu sufitowego. Zestaw do montażu sufitowego nie znajduje się w opakowaniu.
- Skontaktuj się z dostawcą w celu uzyskania informacji o montażu sufitowym projektora.

Używanie produktu

Panel sterowania

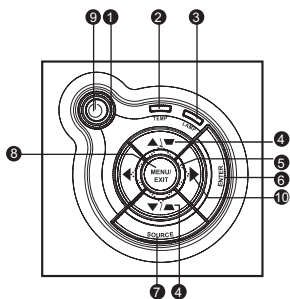

- 1** **Zasilanie** (Wskaźnik LED zasilania)
Sprawdź komunikaty wskaźnika LED.
- 2** **TEMP** (Wskaźnik LED temperatury)
Sprawdź komunikaty wskaźnika LED.
- 3** **LAMP** (Wskaźnik LED lampy)
Sprawdź komunikaty wskaźnika LED.
- 4** **Przyciski Keystone/strzałek (▲/W górę, ▼/W dół)**
Ręczna korekcja zniekształconych obrazów z powodu projekcji pod kątem.
- 5** **Cztery przyciski kierunkowe**
Użyj czterech przycisków kierunkowych do wyboru elementów lub do wykonania regulacji wybranego elementu.
- 6** **ENTER**
Przejdź do podmenu i potwierdź wybór menu.
- 7** **ŹRÓDŁO**
Wyświetlanie paska wyboru źródła.
- 8** **MENU/ZAKOŃCZ**
Wyświetlanie lub zakończenie wyświetlania menu ekranowych.
- 9** **Zasilanie**
Włączenie lub wyłączenie projektora.
- 10** **▶Przycisk W prawo/Panel**
Aktywacja blokady przycisków panelu.

Porty połączeń

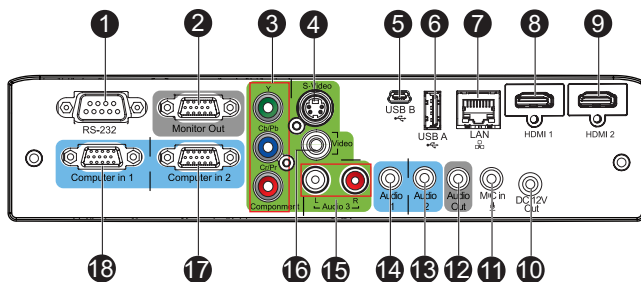

- 1 RS-232**
Podczas obsługi projektora przez komputer należy wykonać połączenie przez port sterowania komputera RS-232C.
- 2 Wyjście monitora**
Do podłączenia wyświetlacza komputera, itd.
- 3 Component (Y Cb/Pb Cr/Pr)**
Do tego gniazda można podłączać wyjście Y Cb/Pb Cr/Pr z urządzenia wideo.
- 4 S-Video**
Do tego gniazda podłącza się wyjście S-Video z urządzenia wideo.
- 5 USB B**
Wyświetlacz USB obsługuje połączenie z komputerem przez kabel USB typu mini-B do A.
- 6 USB A**
To złącze służy do obsługi aktualizacji firmware, wyświetlacz napędu flash USB i klucz połączenia bezprzewodowego wyświetlacza USB.
- 7 LAN**
Do sterowania wyświetlaczem/siecią i serwerem sieci web.
- 8 HDMI 1**
Do tego gniazda podłącza się wyjście HDMI z urządzenia wideo.
- 9 HDMI 2**
Do tego gniazda podłącza się wyjście HDMI z urządzenia wideo.
- 10 Wyjście prądu stałego 12V**
Wyjście prądu stałego 12V
- 11 Wejście mikrofonu**
Gniazdo wejścia mikrofonu.

- 12 **Wyjście audio**
Podłączenie do głośnika lub innego urządzenia audio.
- 13 **Audio 2**
Do tego gniazda podłącza się wyjście audio z urządzenia wideo lub z komputera.
- 14 **Audio 1**
Do tego gniazda podłącza się wyjście audio z urządzenia wideo lub z komputera.
- 15 **Audio 3 (L/R)**
Do tego gniazda podłącza się wyjście audio z urządzenia wideo.
- 16 **Wideo**
Do tego gniazda podłącza się wyjście composite video z urządzenia wideo.
- 17 **Wejście 2 komputera**
Do tego gniazda można podłączyć sygnał wejścia obrazu (analogowy RGB lub component).
- 18 **Wejście 2 komputera**
Do tego gniazda można podłączyć sygnał wejścia obrazu (analogowy RGB lub component).

Pilot

- 1 **Zasilanie**
Włączenie lub wyłączenie projektora.
- 2 **HDMI 1**
Wyświetlenie sygnału HDMI 1.
- 3 **Wideo**
Przełączenie źródła wejścia na Composite/S-Video, według kolejności.
- 4 **▲ W górę/Głośność +, ▼ W dół/Głośność -**
Jeśli nie jest aktywne menu ekranowe (OSD), element ten umożliwia regulację poziomu głośności dźwięku.
- 5 **◀ W lewo/Wycisz**
Jeśli nie jest aktywne menu ekranowe (OSD), ten przycisk jest używany do uaktywniania funkcji wyciszenia.
- 6 **Menu**
Wyświetlanie menu ekranowych.
- 7 **Użytkownik1**
Przywołuje ustawienia dostosowane, w oparciu o aktualnie dostępne ustawienia.
- 8 **Źródło**
Wyświetlanie paska wyboru źródła.
- 9 **Gamma**
Zmiana ustawienia gamma.
- 10 **Wzorzec**
Wyświetlanie wbudowanego wzorca testowego.
- 11 **Tryb kolorów**
Zmiana ustawienia trybu według kolejności.
- 12 **Pusty**
Tymczasowe wyłączenie ekranu. Naciśnij ponownie, aby anulować funkcję Pusty ekran.
- 13 **Światło**
Włączenie funkcji podświetlenia przycisków pilota zdalnego sterowania.
- 14 **Compo**
Wyświetlenie sygnału video Component (YPbPr/ YCbCr).

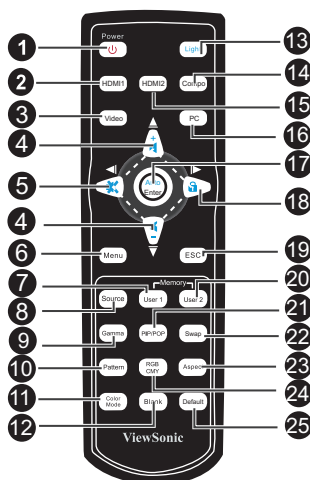

- 15 **HDMI 2**
Wyświetlenie sygnału HDMI 2.
- 16 **PC**
Przełączenie źródła wejścia kolejno na Wejście 1 komputera/Wejście 2 komputera.
- 17 **Automatyczne/Enter**
Resynchronizacja projektora z wejściem sygnału z komputera. Ta funkcja jest dostępna wyłącznie dla trybu komputera. Potwierdzone wybory.
- 18 **▶ W prawo/ Blokada**
Po uaktywnieniu menu ekranowego (OSD), przyciski #4, #5 i #18 służą jako strzałki kierunkowe, do wyboru wymaganych elementów menu i wykonania regulacji. Aktywacja blokady przycisków panela.
- 19 **ESC**
Opuszczenie bieżącej strony lub elementów albo zamknięcie OSD.

- 20 **Użytkownik 2**
Przywołuje ustawienia dostosowane, w oparciu o aktualnie dostępne ustawienia.
- 21 **PIP/POP**
Przełączenie ekranu kolejno na PIP/POP.
- 22 **Zamień**
Zamiana źródła wejścia na obrazie PIP lub POP.
- 23 **Proporcje**
Wybór współczynnika proporcji ekranu.
- 24 **RGBCMY**
Zmiana indywidualnego koloru RGBCMY (ustawienie koloru użytkownika).
- 25 **Domyślne**
Przywrócenie domyślnych ustawień fabrycznych.

Instalacja baterii

1. Otwórz pokrywę baterii w pokazanym kierunku.

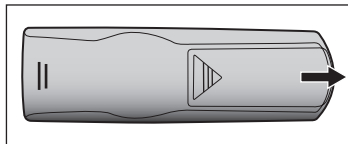

2. Zainstaluj baterie według wskazań na diagramie wewnątrz wnęki.

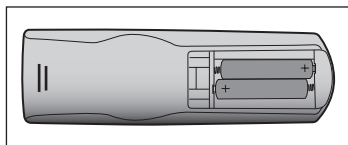

3. Zamknij pokrywę baterii.

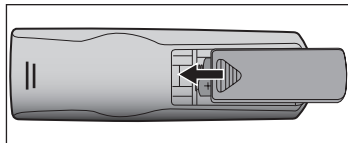

Przeostroga

- Wymiana baterii na baterię innego typu, może spowodować jej eksplozję.
- Zużyte baterie należy usuwać zgodnie z instrukcjami.
- Podczas wkładania baterii należy sprawdzić, czy złącza plus i minus są skierowane we właściwym kierunku.



- *Baterie należy trzymać poza zasięgiem dzieci. Przewodzące połączenie baterii, może spowodować śmierć.*
- *Baterie należy wyjąć z pilota, jeśli nie będzie on używany przez dłuższy czas.*
- *Nie należy wyrzucać zużytych baterii ze śmieciami domowymi. Zużyte baterie należy usuwać w sposób zgodny z lokalnymi przepisami.*
- *Nieprawidłowa wymiana baterii może spowodować ich wybuch. Podczas wymiany, wszystkie baterie należy wymienić na nowe.*
- *Baterii nie wolno wrzucać lub umieszczać blisko ognia lub wody, należy je trzymać w ciemnym, chłodnym i suchym miejscu.*
- *Jeśli podejrzewa się przeciek baterii należy wytrzeć wyciek, a następnie włożyć nową baterię. Jeśli miejsce wycieku dotknie ciała lub ubrania, miejsce to należy jak najszybciej dobrze przepłukać wodą.*

Działanie pilota zdalnego sterowania

Skieruj pilota zdalnego sterowania w sensor podczerwieni i naciśnij przycisk.

- Obsługa projektora z przodu

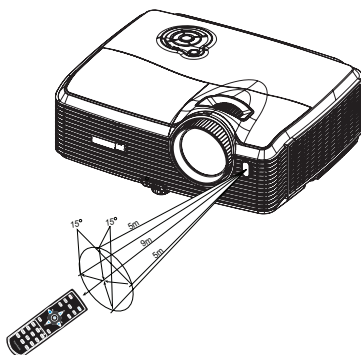

- Obsługa projektora z tyłu

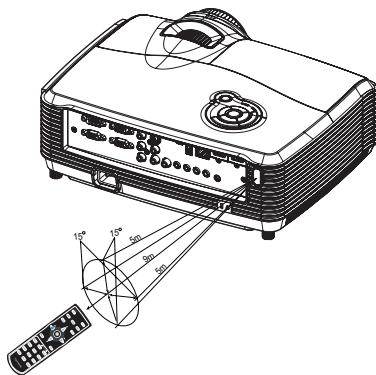

UWAGA

- Nie wolno kierować lasera bezpośrednio w oczy ludzi (szczególnie małych dzieci). Może to spowodować obrażenia oczu.
- Pilot zdalnego sterowania może nie działać w silnym świetle słonecznym lub w innym silnym świetle, takim jak lampa jarzeniowa świecąca w sensor podczerwieni.
- Pilot zdalnego sterowania należy używać z takiego miejsca, gdzie jest widoczny sensor pilota zdalnego sterowania.
- Nie należy upuszczać lub potrząsać pilotem zdalnego sterowania.
- Nie należy trzymać pilota zdalnego sterowania w miejscach o nadmiernej temperaturze lub wilgotności.
- Nie należy dopuszczać do przedostania się do pilota zdalnego sterowania wody lub do ustawiania na nim mokrych obiektów.
- Nie należy demontować pilota zdalnego sterowania.

Podłączenie

Podczas podłączania źródła sygnału do projektora należy sprawdzić, czy:

1. Wszystkie podłączane urządzenia są wyłączone.
2. Użyte są prawidłowe kable sygnałowe dla danego źródła.
3. Kable są pewnie podłączone.

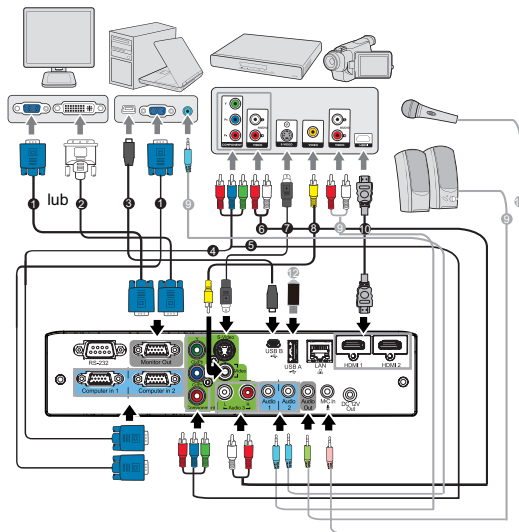

1	Kabel VGA (D-Sub do D-Sub)	7	Kabel S-Video
2	Kabel VGA do DVI-A	8	Kabel Composite Video
3	Kabel USB (typ mini-B do A)	9	Kabel audio
4	Kabel VGA (D-Sub) do HDTV (RCA)	10	Kabel HDMI
5	Kabel Component Video	11	Kabel mikrofonu 3,5 mini jack
6	Kabel audio L/R	12	Napęd USB flash



Ważne

- Niektóre pokazane powyżej połączenia wykorzystują kable, które nie są dołączone do zestawu projektora (patrz "[Zawartość opakowania](#)" na stronie 6). Są one ogólnie dostępne w sklepach z elektroniką.
- Pokazane powyżej ilustracje połączeń służą wyłącznie jako odniesienie. Tyłne gniazda połączeń projektora zależą od modelu projektora.
- Szczegółowe informacje o metodach połączeń, znajdują się na stronach 18-21.

Podłączanie komputera lub monitora

Podłączenie komputera

Projektor został wyposażony w gniazdo wejścia VGA, które umożliwia podłączenie go zarówno do komputerów kompatybilnych z IBM®, jak i komputerów Macintosh®.

Adapter do komputerów Mac jest wymagany, podczas podłączania do starszych wersji komputerów Macintosh.

Aby podłączyć projektor do komputera przenośnego lub stacjonarnego:

1. Podłącz jeden koniec dołączonego kabla VGA do gniazda wyjścia D-Sub komputera.
2. Podłącz drugi koniec kabla VGA do gniazda wejścia **Wejście 1 komputera** lub **Wejście 2 komputera** projektora.
3. Jeśli chcesz skorzystać z wyświetlacza USB, należy podłączyć koniec ze złączem typu A kabla USB do portu USB komputera, a drugi koniec do gniazda **USB B** projektora.



Ważne

- Wiele komputerów notebook, po podłączeniu do projektora nie włącza zewnętrznych portów video. Zazwyczaj zewnętrzny ekran można włączyć i wyłączyć kombinacją klawiszy, taką jak FN + F3 lub CRT/LCD. Znajdź na komputerze notebook przycisk funkcyjny, oznaczony CRT/LCD lub przycisk z symbolem monitora. Naciśnij jednocześnie przycisk FN i odpowiednio oznaczony klawisz funkcyjny. Sprawdź dokumentację komputera notebook, aby odszukać informację o kombinacji przycisków.

Podłączanie monitora

Jeśli niezależnie od wyświetlania prezentacji na dużym ekranie istnieje potrzeba jej podglądu na osobnym monitorze, można podłączyć gniazdo sygnału wyjścia **Monitor Out (Wyjście monitora)** projektora do zewnętrznego monitora za pomocą kabla VGA, zgodnie z instrukcjami poniżej:

Aby podłączyć projektor do monitora:

1. Podłącz projektor do komputera zgodnie z instrukcją w części "[Podłączenie komputera](#)" na stronie 18.
2. Podłącz odpowiedni kabel VGA (dołączony do zestawu) do gniazda wejścia D-Sub monitora video.
Lub, jeśli monitor wyposażony jest w gniazdo DVI, podłącz koniec DVI kabla VGA do DVI-A do gniazda DVI monitora video.
3. Podłącz drugi koniec kabla do gniazda **Wyjście monitora** projektora.



Ważne

- **Wyjście monitora** działa wyłącznie wtedy, gdy podłączone zostało do projektora wejście **Wejście 1 komputera** lub **Wejście 2 komputera**.

Podłączanie urządzeń źródła wideo

Projektor można podłączyć do różnych źródeł wideo wyposażonych w jedno z następujących gniazd wyjścia:

- Component Video
- S-Video
- Video (composite)

Należy podłączyć projektor do źródła wideo wykorzystując jedną z powyższych metod, z których każda oferuje inną jakość obrazu. Wybrana metoda zależy będzie od dostępności odpowiednich gniazd w projektorze i urządzeniu źródła wideo, zgodnie z opisem poniżej:

Najlepsza jakość wideo

Najlepsza dostępna metoda połączenia wideo to Component Video (niepołączony z composite Video). Cyfrowe tunery TV i odtwarzacze DVD domyślnie używają wyjścia Component Video, więc jeśli jest ono dostępne w danym urządzeniu, powinno stanowić preferowaną metodę połączenia.

Patrz "[Podłączanie do urządzenia źródła Component Video](#)" na stronie 20 w celu uzyskania informacji o podłączaniu projektora do urządzenia component video.

Lepsza jakość wideo

S-Video oferuje dobrą jakość wideo analogowego, w porównaniu ze standardowym composite Video. W przypadku urządzenia wideo wyposażonego w gniazda wyjściowe Video i S-Video, preferowanym wyjściem powinno być S-Video.

Patrz "[Podłączanie urządzenia źródła S-Video](#)" na stronie 20, aby uzyskać informacje o podłączaniu projektora do urządzenia S-Video.

Najniższa jakość wideo

Composite Video to analogowy sygnał wideo zapewniający wystarczające, ale nie optymalne wyniki, ponieważ spośród metod tu opisanych metoda zapewnia najniższą jakość sygnału wideo.

Patrz "[Podłączanie do źródła composite Video](#)" na stronie 21, aby uzyskać informacje o podłączaniu projektora do urządzenia composite Video.

Podłączanie do urządzenia źródła Component Video

Sprawdź źródło sygnału wideo, aby upewnić się, że jest wyposażone w wolne gniazda wyjścia Component Video:

- Jeśli tak, kontynuuj wykonywanie procedury.
- Jeśli nie, ponownie wybierz metodę podłączenia urządzenia.

Aby podłączyć projektor do źródła Component Video:

1. Weź kabel VGA (D-Sub) do HDTV (RCA), kabel Component Video lub kabel adaptera Component Video do VGA (D-Sub) i podłącz koniec z 3 złączami RCA do gniazd wyjścia Component Video urządzenia źródła Video. Dopasuj kolory wtyczek gniazd: zielony do zielonego, niebieski do niebieskiego i czerwony do czerwonego.
2. Jeśli używany jest kabel VGA (D-Sub) do HDTV (RCA) i adapter Component Video do VGA (D-Sub), podłącz drugi koniec kabla (ze złączem D-Sub) do gniazda **Wejście 1 komputera** lub **Wejście 2 komputera** projektora. Jeśli używany jest kabel Component Video, podłącz drugi koniec z 3 złączami RCA do gniazd **Y Cb/Pb Cr/Pr** projektora.



Ważne

- Jeśli wybrany obraz wideo nie jest wyświetlany po włączeniu projektora, a zostało wybrane prawidłowe źródło wideo, upewnij się, czy urządzenie wideo jest włączone i działa prawidłowo. Upewnij się także, czy są prawidłowo podłączone kable sygnałowe.



■ Adapter RGB do component (ViewSonic P/N: J2552-0212-00)

Podłączanie urządzenia źródła S-Video

Sprawdź, czy urządzenie video posiada wolne gniazdo wyjścia S-Video:

- Jeśli tak, kontynuuj wykonywanie procedury.
- Jeśli nie, ponownie wybierz metodę podłączenia urządzenia.

Aby podłączyć projektor do źródła S-Video:

1. Podłącz jeden koniec kabla S-Video do wyjścia S-Video urządzenia wideo.
2. Podłącz drugi koniec kabla S-Video do gniazda wejścia sygnału **S-Video** projektora.



Ważne

- Jeśli wybrany obraz wideo nie jest wyświetlany po włączeniu projektora, a zostało wybrane prawidłowe źródło wideo, upewnij się, czy urządzenie wideo jest włączone i działa prawidłowo. Upewnij się także, czy są prawidłowo podłączone kable sygnałowe.
- Jeśli już wykonano połączenie Component Video pomiędzy projektorem a tym źródłem sygnału S-Video przy pomocy połączeń Component Video, należy podłączyć to urządzenie poprzez S-Video, ponieważ pierwsze połączenie jest niepotrzebne i daje gorszą jakość obrazu. Szczegółowe informacje znajdują się w części "[Podłączanie urządzeń źródła wideo](#)" na stronie 19.

Podłączanie do źródła composite Video

Sprawdź urządzenie źródła wideo i określ, czy posiada ono wolne gniazda wyjścia composite Video:

- Jeśli tak, kontynuuj wykonywanie procedury.
- Jeśli nie, ponownie wybierz metodę podłączenia urządzenia.

Aby podłączyć projektor do urządzenia źródła composite Video:

1. Podłącz kabel wideo do gniazda wyjścia composite Video urządzenia źródła wideo.
2. Podłącz drugi koniec kabla wideo do gniazda wejścia sygnału **Video** projektora.



Ważne

- Jeśli wybrany obraz wideo nie jest wyświetlany po włączeniu projektora, a zostało wybrane prawidłowe źródło wideo, upewnij się, czy urządzenie wideo jest włączone i działa prawidłowo. Upewnij się także, czy są prawidłowo podłączone kable sygnałowe.
- Z połączenia composite Video można korzystać tylko wtedy, jeśli nie są dostępne wejścia Component Video i S-Video. Szczegółowe informacje znajdują się w części "[Podłączanie urządzeń źródła wideo](#)" na stronie 19.

Informacje o wejściu mikrofonowym

- Jeśli chcesz skorzystać z mikrofonu, podłącz przewód mikrofonowy mini-jack 3,5 mm do projektora.
- Możesz użyć bezprzewodowego mikrofonu po uprzednim podłączeniu zgodnego modułu bezprzewodowego do gniazda mikrofonowego w projektorze. Aby zapewnić wysoką jakość dźwięku przekazywaną przez mikrofon bezprzewodowy, zaleca się stosowanie mikrofonu zgodnego ze specyfikacjami wyszczególnionymi w poniższej tabeli.

Sygnal	Parametr	Min	Typ	Maks.	
Mikrofon	Przetwornik				Dynamiczny
	Impedancja	300		1K	omów
	Pasma przenoszenia	600		16K	Hz

Operacje

Włączanie/wyłączanie projektora

Włączanie projektora:



1. Zdejmij osłonę obiektywu projektora.
2. Wykonaj podłączenie przewodu zasilającego prądu zmiennego i kablowe połączenia sygnałowe urządzeń peryferyjnych.
3. Naciśnij  w celu włączenia projektora.
Przez około minutę projektor będzie się rozgrzewał.
4. Włącz źródło (komputer, notebook, DVD, itd.). Projektor automatycznie wykryje źródło.
 - Przy jednoczesnym podłączeniu do projektora wielu źródeł, naciśnij **ŹRÓDŁO** na projektorze, aby wybrać wymagany sygnał lub naciśnij wymagany przycisk sygnału na pilocie zdalnego sterowania.



Ostrzeżenie

- Przed włączeniem zasilania należy zdjąć nasadkę obiektywu.
- Nigdy nie należy zaglądać w obiektyw, gdy jest włączona lampa. Może to spowodować obrażenia oczu.
- W punkcie ogniskowej koncentruje się wysoka temperatura. Nie należy umieszczać w pobliżu żadnego obiektu, aby uniknąć niebezpieczeństwa pożaru.

Wyłączanie projektora:

1. Naciśnij  w celu wyłączenia lampy projektora. Na ekranie pojawi się komunikat "Wyłączenie?".
2. Naciśnij ponownie w celu potwierdzenia  .
 - Gdy zacznie migać dioda LED lampy, oznacza to, że projektor przeszedł do trybu wstrzymania.
3. Odłącz przewód zasilający prądu zmiennego od gniazdka elektrycznego i od projektora.
4. Nie należy włączać projektora zaraz po wyłączeniu zasilania.

Regulacja wysokości projektora

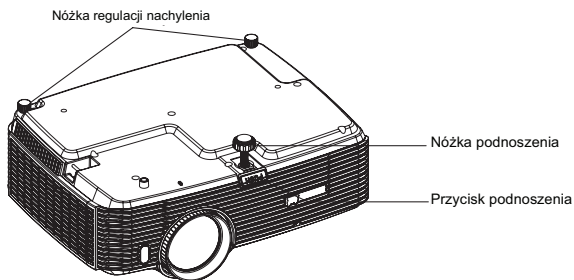

Projektor jest wyposażony w nóżkę podnoszenia do regulacji wysokości obrazu.

Aby podnieść lub opuścić obraz:

1. Aby podnieść lub opuścić obraz, naciśnij przycisk podnoszenia i podnieś lub opuść przód projektora. Zwolnij przycisk w celu blokady regulacji.
2. Aby wyrównać obraz na ekranie, obróć nóżki regulacji w celu dokładnej regulacji wysokości.

UWAGA

- Aby uniknąć uszkodzenia projektora, przed umieszczeniem projektora w torbie do przenoszenia należy sprawdzić, czy nóżka podnoszenia i nóżki regulacji nachylenia są w pełni wysunięte.

Regulacja powiększenia i ostrości projektora

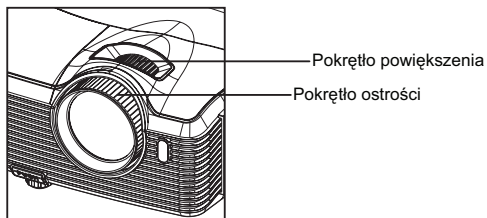

1. Ustaw ostrość obrazu za pomocą pierścienia ostrości. Do ustawienia ostrości zaleca się użycie nieruchomego obrazu.
2. Wyreguluj wielkość obrazu przesuwając pokrętko powiększenia.

Regulacja rozmiaru projektowanego obrazu

Sprawdź wykres i tabelę poniżej, aby określić rozmiar ekranu i odległość projekcji.

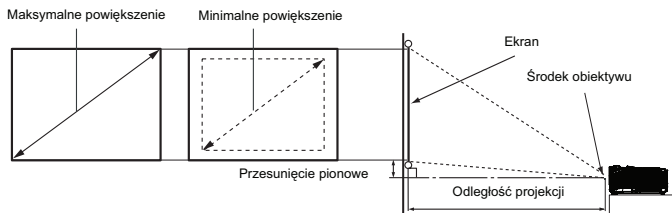

Rozmiar ekranu Przekątna [cale (cm)]	16 : 9 Ekran			
	Odległość projekcji [cale (m)]		Wysokość obrazu [cale (cm)]	Przesunięcie pionowe [cale (cm)]
	(min. powiększenie)	(maks. powiększenie)		
30 (76)	35 (0,89)	55 (1,39)	14,7 (37)	5,0 (12,8)
40 (102)	48 (1,21)	74 (1,87)	19,6 (50)	6,7 (17,1)
50 (127)	60 (1,52)	93 (2,35)	24,5 (62)	8,4 (21,4)
60 (152)	72 (1,83)	111 (2,83)	29,4 (75)	10,1 (25,6)
80 (203)	97 (2,46)	149 (3,79)	39,2 (100)	13,5 (34,2)
100 (254)	122 (3,09)	187 (4,75)	49 (125)	16,8 (42,7)
120 (305)	146 (3,72)	224 (5,7)	58,8 (149)	20,2 (51,3)
150 (381)	183 (4,66)	281 (7,14)	73,5 (187)	25,2 (64,1)
200 (508)	246 (6,24)	376 (9,54)	98,1 (249)	33,6 (85,4)
220 (559)	270 (6,87)	413 (10,5)	107,9 (274)	37,0 (94,0)
250 (635)	307 (7,81)	470 (11,94)	122,6 (311)	42,0 (106,8)
300 (762)	369 (9,38)	564 (14,33)	147,1 (374)	50,5 (128,2)

UWAGA

- Ustaw projektor w pozycji poziomej; inne pozycje mogą powodować gromadzenie się ciepła i uszkodzenie projektora.
- Zachowaj odległość 30 cm lub więcej pomiędzy bokami projektora.
- Nie należy używać projektora w zadymionych miejscach. Na krytycznych częściach może osadzać się dym i spowodować uszkodzenie lub pogorszenie działania projektora.
- Należy skonsultować z dostawcą specjalne instalacje, takie jak zawieszenie pod sufitem.

Ze względu na ograniczenia komponentów optycznych, liczby te podane są z 3% tolerancją. Zaleca się, że jeśli przewiduje się instalację projektora na stałe, należy fizycznie sprawdzić rozmiar projekcji i odległość korzystając z określonego projektora na miejscu, przed jego instalacją, aby wziąć pod uwagę indywidualne cechy układu optycznego projektora. Umożliwi to określenie dokładnej pozycji instalacji, aby była najodpowiedniejsza dla danego miejsca.

Blokada przycisków sterowania

Po zablokowaniu przycisków sterowania na projektorze, można zapobiec przypadkowym zmianom ustawień projektora, np. przez dzieci. Przy włączeniu funkcji **Blokada klawiszy panelu**, nie będzie działał żaden przycisk na projektorze, za wyjątkiem przycisku  **Power Zasilanie**.

1. Naciśnij i przytrzymaj przez 3 sekundy  na projektorze lub na pilocie zdalnego sterowania.

Aby zwolnić blokadę przycisków panela, naciśnij i przytrzymaj przez 3 sekundy  na projektorze.

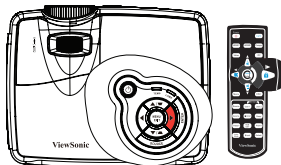

Ważne

- Przyciski pilota nadal działają po włączeniu blokady przycisków panela.
- Naciśnięcie  **Zasilanie** w celu wyłączenia projektora bez wyłączenia blokady przycisków panela powoduje, że po następnym włączeniu projektora blokada pozostanie włączona.

Działanie menu

Projektor posiada wielojęzyczne menu ekranowe, które umożliwia wykonanie regulacji i zmianę różnych ustawień.

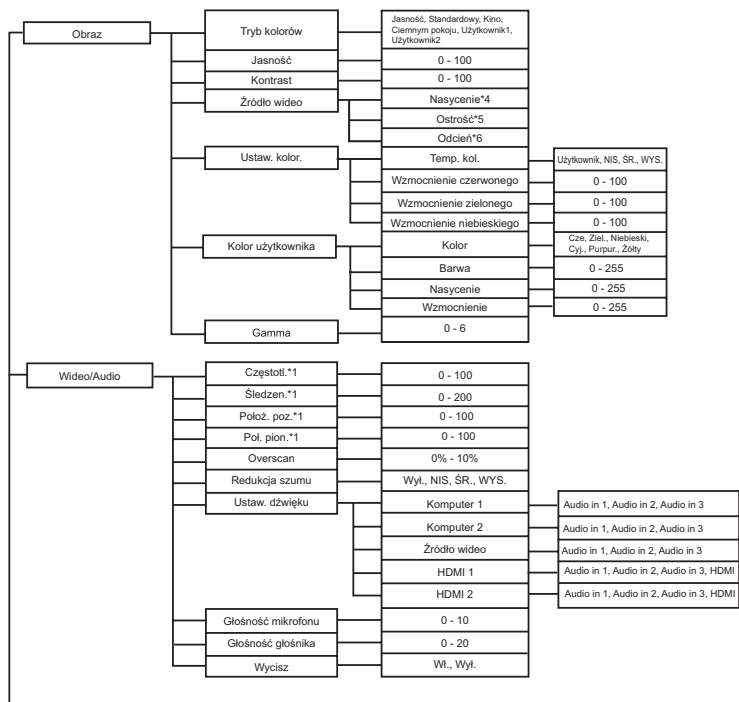

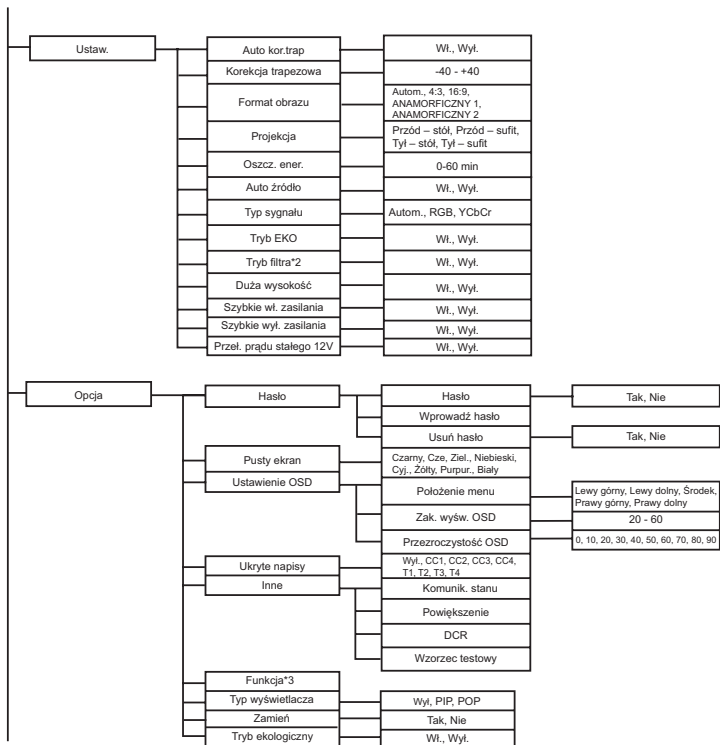

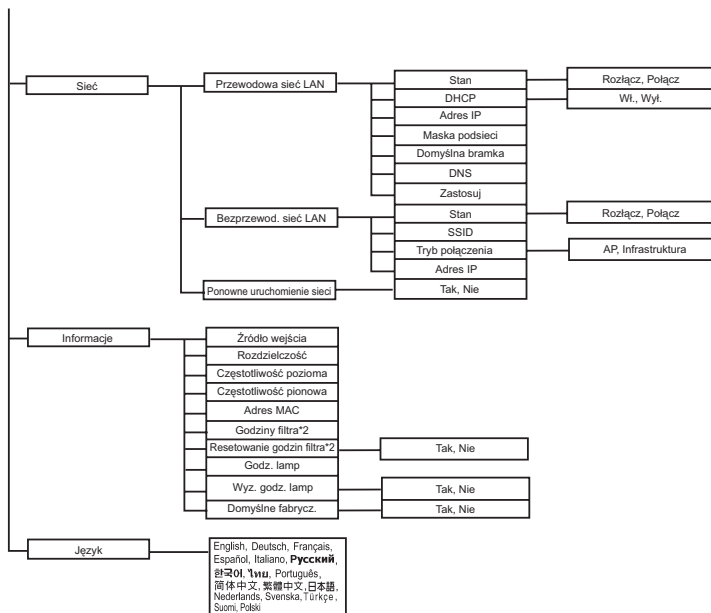

*1 Zakres regulacji i domyślne ustawienia zależą od typu sygnału.

*2 Ta funkcja jest dostępna wyłącznie wtedy, gdy projektor jest zainstalowany z opcjonalną pokrywą filtra.

*3 Lista funkcji z możliwością wyboru obejmuje takie funkcje jak Tryb kolorów, Gamma, Overscan, Redukcja szumu, Korekcja trapezowa oraz Tryb filtra.

*4 opcje nasycenia obsługiwane w trybach Component, Video i S-Video.

*5 opcji ostrości obsługiwanych w trybach HDMI, Component, Video i S-Video.

*6 opcji barwy obsługiwanych w trybach Component, Video i S-Video.

Jak używać

1. Naciśnij **MENU** na projektorze lub **Menu** na pilocie zdalnego sterowania, aby wyświetlić menu OSD.
2. Po wyświetleniu OSD, użyj ◀ / ▶ do wyboru dowolnej funkcji w menu głównym.
3. Po wybraniu wymaganego elementu menu głównego, naciśnij ▼, aby wybrać ustawienia funkcji.
4. Użyj ▲ / ▼ w celu wybrania wymaganego elementu i wyreguluj ustawienia poprzez ◀ / ▶.
5. Naciśnij **MENU** na projektorze lub **Menu** na pilocie zdalnego sterowania, aby powrócić do menu głównego.
6. Aby opuścić OSD, ponownie naciśnij **MENU** na projektorze lub **Menu** na pilocie zdalnego sterowania. Nastąpi zamknięcie menu OSD, a projektor automatycznie zapisze nowe ustawienia.

Obraz

Tryb kolorów

Dostępnych jest wiele fabrycznych ustawień wstępnych, zoptymalizowanych dla różnych typów obrazów.

- Jasność : Dla najbardziej jasnego środowiska.
- Standardowy : Dla komputera lub notebooka.
- Kino : Do kina domowego.
- Tryb ekologiczny : Na ciemnym otoczeniu
- Użytkownik 1 : Zapamiętanie zdefiniowanych ustawień użytkownika 1.
- Użytkownik 2 : Zapamiętanie zdefiniowanych ustawień użytkownika 2.

Jasność

Rozjaśnienie lub przyciemnienie obrazu.

Kontrast

Ustawienie różnicy pomiędzy jasnymi i ciemnymi miejscami.

Źródło wideo

Umożliwia przejście do menu Źródło wideo.

- Nasylenie: Regulacja obrazu wideo z czarno-białego do w pełni nasyconych kolorów.
- Ostrość: Wyostrenie lub zmiękczenie obrazu.
- Odcień: Przełączenie kolorów w kierunku czerwonego lub zielonego.

Ustaw. kolor.

Regulacja temperatury barwowej Przy wyższej temperaturze ekran wygląda chłodniej; przy niższej temperaturze ekran wygląda cieplej. Po wybraniu Użytkownik, można zmienić intensywność każdego z 3 kolorów (Cze, Ziel., Niebieski) w celu dostosowania temperatury barwowej.

Kolor użytkownika

Opcja Kolor użytkownika pozwala na regulację sześciu kolorów (RGBCMY). Po wybraniu jednego koloru, można niezależnie regulować jego zakres i nasylenie, zgodnie z preferencjami.

Gamma

Efekt reprezentacji ciemnej scenarii. Przy wyższej wartości gamma, ciemna sceneria wygląda jaśniej.

Wideo/Audio

Częstotl

Regulacja taktowania projektora w stosunku do komputera.

Śledzen.

Regulacja fazy projektora w stosunku do komputera.

Położ. poz. (Pozycja pozioma)

Regulacja obrazu w lewo lub w prawo w obrębie obszaru projekcji.

Poł. pion. (Pozycja pionowa)

Regulacja obrazu w górę lub w dół w obrębie obszaru projekcji.

Overscan

Usuwanie zakłóceń obrazu wideo.

Redukcja szumu

Redukcja tymczasowych i/lub przestrzennych zakłóceń obrazu.

Ustaw. dźwięku

Umożliwia przejście do menu Ustaw. dźwięku.

- Komputer 1: Wybór wejścia audio dla sygnału Komputer in 1 (Wejście 1 komputera).
 - Po włączeniu Audio in 1, zostaną automatycznie wyłączone Audio in 2 i Audio in 3.
- Komputer 2: Wybór wejścia audio dla sygnału Komputer in 2 (Wejście 2 komputera).
 - Po włączeniu Audio in 2, zostaną automatycznie wyłączone Audio in 1 i Audio in 3.
- Źródło wideo: Wybór wejścia audio dla źródła wideo.
 - Po włączeniu Audio in 3, zostaną automatycznie wyłączone Audio in 1 i Audio in 2.
- HDMI 1: Wybór wejścia audio dla sygnału HDMI 1.
 - Po włączeniu HDMI 1, zostaną automatycznie wyłączone Audio in 1, Audio in 2 i Audio in 3.
- HDMI 2: Wybór wejścia audio dla sygnału HDMI 2.
 - Po włączeniu HDMI 2, zostaną automatycznie wyłączone Audio in 1, Audio in 2 i Audio in 3.

Głośność mikrofonu

Regulacja poziomu głośności mikrofonu.

Głośność głośnika

Regulacja poziomu głośności projektora.

Wycisz

Tymczasowe odcięcie dźwięku.

Ustaw.

Auto kor.trap

Automatyczna korekcja zniekształconych obrazów z powodu projekcji pod kątem.

Korekcja trapezowa

Ręczna korekcja zniekształconych obrazów z powodu projekcji pod kątem.

- Podczas regulacji Korekcja trapezowa, funkcja Auto kor.trap zostanie ustawiona automatycznie na "Wyt.".

Format obrazu

Wybór dopasowania obrazu do ekranu:

- Autom. : Proporcjonalne skalowanie obrazu w celu dopasowania wysokości i szerokości do oryginalnej rozdzielczości projektora.
- 4:3 : Skalowanie obrazu w celu wyświetlenia na środku ekranu o współczynniku proporcji 4:3.
- 16:9 : Skalowanie obrazu w celu wyświetlenia na środku ekranu o współczynniku proporcji 16:9.
- ANAMORFICZNY 1 : Skalowanie obrazu w celu wyświetlenia na środku ekranu o współczynniku proporcji 1,85:1.
- ANAMORFICZNY 2 : Skalowanie obrazu w celu wyświetlenia na środku ekranu o współczynniku proporcji 2,35:1.

Projekcja

Regulacja obrazu w celu dopasowania orientacji projektora: prosto lub dołem w górę, z przodu lub z tyłu ekranu. Odpowiednio zamiana lub odwrócenie obrazu.

Oszcz. ener.

Jeśli w określonym czasie nie zostanie wykonana żadna operacja, projektor wyłączy się automatycznie.

Auto źródło

Automatyczne wyszukanie wszystkich źródeł wejścia.

Typ sygnału

Wskazanie źródła na złącze Computer in 1/Computer in 2 (Wejście 1 komputera/Wejście 2 komputera), które ma być wykorzystane do projekcji.

- Autom. : Automatyczne wykrywanie typu źródła sygnału spośród złączy Computer in 1 (Wejście 1 komputera) i Computer in 2 (Wejście 2 komputera).
- RGB : Dla sygnału VGA
- YCbCr : Dla sygnału component

Tryb EKO

Funkcji tej należy używać do przyciemnienia wyjścia światła lampy projektora, co obniża zużycie energii i wydłuża żywotność lampy.

- Ta funkcja jest niedostępna, po włączeniu funkcji DCR.

Tryb filtra

Użyj tej funkcji do uaktywnienia trybu filtra, po zainstalowaniu w projektorze opcjonalnej pokrywy filtra.

Duża wysokość

Funkcji tej należy używać do umożliwienia stałego działania wentylatora z pełną szybkością, aby uzyskać prawidłowe chłodzenie wentylatora na dużej wysokości.

Szybkie wł. zasilania

- Wł.: Włączenie projektora w ciągu 3 sekund.
- Wyt.: Projektor włączy się po wykonaniu normalnej procedury włączania zasilania.

Szybkie wył. zasilania

- Wł.: Projektor zostanie wyłączony bezpośrednio, bez procedury chłodzenia.
- Wyt.: Projektor wyłączy się po wykonaniu normalnej procedury chłodzenia.

Przeł. prądu stałego 12V

1. Można włączyć lub wyłączyć, po wyłączeniu Green Mode (Tryb ekologiczny) i gdy projektor znajduje się w trybie oczekiwania w celu wyzwolenia urządzeń zewnętrznych, takich jak ekran elektrostatyczny.
2. Gdy włączony jest Green Mode (Tryb ekologiczny) i gdy projektor znajduje się w trybie oczekiwania, prąd stały 12V nie przełączy ekranu, niezależnie od ustawienia włączenia lub wyłączenia.
3. Gdy projektor znajduje się w normalnym trybie projekcji, prąd stały 12V zawsze przełączy ekran, niezależnie od ustawienia włączenia lub wyłączenia.

Opcja

Hasło

Ustawienie lub zmiana hasła. Po dodaniu funkcji hasła, projekcja obrazu po włączeniu projektora będzie wymagała wprowadzenia wstępnie ustawionego hasła.

Pusty ekran

Tymczasowy pusty ekran i wybór koloru ekranu, po uaktywnieniu tej funkcji.

Ustawienie OSD

Umożliwia przejście do menu Ustawienie OSD.

- Położenie menu: Wybór lokalizacji menu na wyświetlonym ekranie.
- Zak. wyśw. OSD: Czas wyświetlania menu OSD (przy czasie bezczynności liczonym w sekundach).
- Przezroczystość OSD: Wybierz, aby zmienić poziom przezroczystości tła OSD.

Ukryte napisy

Włączenie lub wyłączenie ukrytych napisów poprzez wybór CC1 (closed caption1 [ukryte napisy 1], najbardziej popularny kanał), CC2, CC3, CC4, T1, T2, T3, T4 lub WYŁ.

Inne

Umożliwia przejście do menu Inne.

- Komunik. stanu: Włączenie lub wyłączenie pokazywania komunikatów w prawym, dolnym rogu ekranu.
- Powiększenie: Powiększanie i zmniejszanie obrazów.
- DCR (Dynamic Contrast Ratio [Współczynnik dynamicznego kontrastu]): Włączenie DCR spowoduje dalsze zwiększenie współczynnika kontrastu poprzez przyciemnienie scen z czarnym tłem. Wyłączenie DCR spowoduje przywrócenie normalnego działania kontrastu. DCR wpływa na żywotność lampy i zakłócenia systemu.

- Wzorzec testowy: Wyświetlanie wbudowanego wzorca testowego.

Funkcja

Umożliwia użytkownikom zdefiniowanie przycisku skrótu pilota zdalnego sterowania, a element funkcji jest wybierany w menu OSD.

Typ wyświetlacza

Umożliwia użytkownikom wybór ekranu PIP (Picture in Picture), POP (Picture on Picture) lub wyłączenie funkcji PIP/POP.

Zamień

Umożliwia użytkownikom zamianę źródła wejścia na obrazie PIP lub POP.

Tryb ekologiczny

Funkcję tą należy włączyć, aby uzyskać zużycie energii poniżej 1W.

Sieć

Przewodowa sieć LAN

Umożliwia konfigurację ustawień przewodowej sieci LAN.

Umożliwia konfigurację ustawień przewodowej sieci LAN.

- Stan: Wyświetla stan projektora.
- DHCP: Skrót od Dynamic Host Configuration Protocol (Protokół dynamicznej konfiguracji hosta). Protokół ten automatycznie przydziela adres IP urządzeniom sieciowym.
 - Po ustawieniu "DHCP" na "Wł.", uzyskanie adresu IP z serwera DHCP zajmie trochę czasu.
 - Ustawienie "DHCP" na "Wył." oznacza, że użytkownik ustawi adres IP ręcznie.
- Adres IP: Adres numeryczny umożliwiający identyfikację komputerów sieciowych. Funkcja ta może być używana wyłącznie po ustawieniu DHCP na Wył..
 - Adres IP to numer, który identyfikuje projektor w sieci. W tej samej sieci nie mogą istnieć dwa urządzenia z takimi samymi adresami IP.
 - Nie można ustawiać adresu IP "0.0.0.0".
- Maska podsieci: Wartość numeryczna definiująca liczbę bitów używanych dla adresu sieciowego podzielonej sieci (lub podsieci) w adresie IP. Funkcja ta może być używana wyłącznie po ustawieniu DHCP na Wył..
 - Nie można ustawiać maski podsieci "0.0.0.0".
- Domyślna bramka: Serwer (lub router) do komunikacji w sieciach (podsieciach) podzielonych przez maskę podsieci. Funkcja ta może być używana wyłącznie po ustawieniu DHCP na Wył..
- DNS: Adres ustawień serwera DNS, przy wyłączonym DHCP.
- Zastosuj: Zapisanie i wykonanie ustawień przewodowej sieci LAN.

Bezprzewod. sieć LAN

Umożliwia konfigurację ustawień bezprzewodowej sieci LAN.

- Stan: Wyświetla stan projektora.
- SSID: Wyświetla informację o SSID projektora.

- Tryb połączenia: Metody połączenia z sieciami bezprzewodowymi z włączonymi urządzeniami Wi-Fi.
- Adres IP: Adres numeryczny umożliwiający identyfikację komputerów sieciowych. Funkcja ta może być używana wyłącznie po ustawieniu DHCP na Wył..
 - Adres IP to numer, który identyfikuje projektor w sieci. W tej samej sieci nie mogą istnieć dwa urządzenia z takimi samymi adresami IP.
 - Nie można ustawiać adresu IP "0.0.0.0".

Ponowne uruchomienie sieci

Przywracanie ustawień sieci do wartości domyślnych.

Hasło dla administratora sieci i vsPresenter zostaną przywrócone domyślne "admin".

Informacje

Źródło wejścia

Wyświetlanie informacji o bieżącym źródle wejścia.

Rozdzielczość

Wyświetlanie informacji o bieżącej rozdzielczości źródła wejścia.

Częstotliwość pozioma

Wyświetlanie informacji o bieżącej częstotliwości poziomej obrazu.

Częstotliwość pionowa

Wyświetlanie informacji o bieżącej częstotliwości pionowej obrazu.

Adres MAC

Skrót od Media Access Control Address (Adres kontroli dostępu do mediów). Adres MAC, to unikatowy numer ID przydzielany każdemu adapterowi sieciowemu.

Godziny filtra

Wyświetlenie pozostałego czasu działania filtra (w godzinach).

- Po włączeniu Tryb filtra, także włączana jest automatycznie funkcja Godziny filtra.

Resetowanie godzin filtra

Wyzerowanie godzin filtra na 0 godzin.

Godz. lamp

Wyświetlenie pozostałego czasu działania lampy (w godzinach).

Wyz. godz. lamp

Wyzerowanie godzin lampy na 0 godzin.

Domyślne fabrycz.

Przywrócenie domyślnych ustawień fabrycznych.

Pozostaną tylko następujące ustawienia: Adres MAC, Język, Projekcja, Duża wysokość, Tryb filtra, Hasło, Godz. Lamp, Godziny filtra, Auto kor.trap, Korekcja trapezowa.

Język

Wybór języka używanego przez menu ekranowe.

Sterowanie projektorem przez sieć LAN

Projektorem można zarządzać lub sterować z jednego lub wielu zdalnych komputerów, gdy są one prawidłowo podłączone do tej samej lokalnej sieci.

Połączenie przewodowe

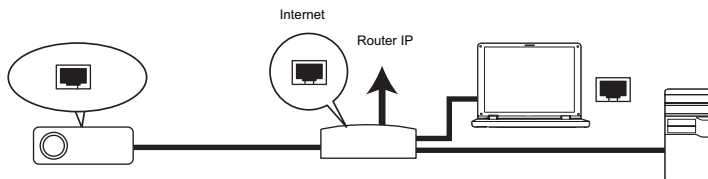

Praca w środowisku DHCP:

1. Podłącz jeden koniec kabla RJ45 do gniazda wejścia RJ45 LAN projektora, a drugi koniec do portu RJ45 Ethernet lub routera.
2. Naciśnij **MENU/ZAKOŃCZ** na projektorze lub **Menu** na pilocie zdalnego sterowania, a następnie naciśnij ◀/▶, aż do podświetlenia menu **Sieć**.
3. Podświetl **Przewodowa sieć LAN** i naciśnij **ENTER** na projektorze lub **Enter** na pilocie zdalnego sterowania.
4. Upewnij się, że **Stan** wskazuje **Połącz**.
5. Naciśnij ▼, aby podświetlić **DHCP** i naciśnij ◀/▶, aby wybrać **Wł.**
6. Naciśnij ▼, aby podświetlić **Zastosuj** i naciśnij **ENTER** na projektorze lub **Enter** na pilocie zdalnego sterowania.
7. Zaczekaj około 15 - 20 sekund, a następnie przejdź ponownie na stronę przewodowej sieci LAN. Wyświetlone zostaną ustawienia **Adres IP**, **Maska podsieci**, **Domyślna bramka** oraz **DNS**. Zapisz adres IP wyświetlony w wierszu **Adres IP**.



Ważne

- Jeśli Adres IP projektora nie pojawi się, skontaktuj się z administratorem sieci.
- Jeśli kable RJ45 nie są prawidłowo podłączone, ustawienia Adres IP, Maski podsieci, Domyślnej bramy oraz DNS będą pokazywały 0.0.0.0. Upewnij się, że kable są prawidłowo podłączone i wykonaj ponownie procedury powyżej.
- Aby połączyć się z projektorem w trybie oczekiwania projektora należy sprawdzić, czy wybrano RJ45 i uzyskać informacje Adres IP, Maski podsieci, Domyślnej bramy oraz DNS, przy włączonym projektorze.

Praca w środowisku innym niż DHCP:

1. Powtórz czynności 1-4 powyżej.
2. Naciśnij ▼, aby podświetlić **DHCP** i naciśnij ◀/▶, aby wybrać **Wył.**
3. Skontaktuj się z administratorem ITS w celu uzyskania informacji o ustawieniach Adres IP, Maski podsieci, Domyślnej bramy oraz DNS.

4. Naciśnij ▼ , aby wybrać element do modyfikacji i naciśnij **ENTER** na projektorze lub **Enter** na pilocie zdalnego sterowania.
5. Naciśnij ◀ / ▶ , aby przesunąć kursor i wprowadzić wartość.
6. Aby zapisać ustawienia, naciśnij **ENTER** na projektorze lub **Enter** na pilocie zdalnego sterowania. Jeśli nie jest potrzebne zapisywanie ustawień, naciśnij **MENU/ZAKOŃCZ** na projektorze lub **Enter** na pilocie zdalnego sterowania.
7. Naciśnij ▼ , aby podświetlić **Zastosuj** i naciśnij **ENTER** na projektorze lub **Enter** na pilocie zdalnego sterowania.



Ważne

- Jeśli kable RJ45 nie są prawidłowo podłączone, ustawienia Adres IP, Maska podsieci, Domyślna brama oraz DNS będą pokazywały 0.0.0.0. Upewnij się, że kable są prawidłowo podłączone i wykonaj ponownie procedury powyżej.
- Aby połączyć się z projektorem w trybie oczekiwania projektora należy sprawdzić, czy wybrano RJ45 i uzyskać informacje Adres IP, Maska podsieci, Domyślna bramka oraz DNS, przy włączonym projektorze.

Połączenie bezprzewodowe

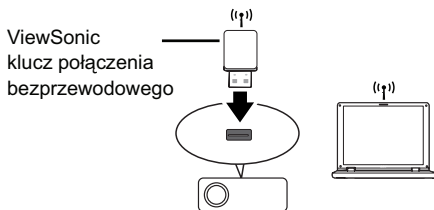

W celu bezprzewodowego połączenia z projektorem należy podłączyć klucz połączenia bezprzewodowego ViewSonic (opcjonalny) do złącza typu A USB projektora, a następnie wykonać kilka niezbędnych czynności konfiguracji OSD.

1. Upewnij się, że projektor jest włączony.
2. Naciśnij **MENU/ZAKOŃCZ** na projektorze lub **Menu** na pilocie zdalnego sterowania, a następnie naciśnij **◀ / ▶**, aż do podświetlenia menu **Sieć**.
3. Podświetl **Bezprzewod. sieć LAN** i naciśnij **ENTER** na projektorze lub **Enter** na pilocie zdalnego sterowania.
4. Upewnij się, że **Stan** wskazuje **Połącz**.
5. Upewnij się, że wyświetlana jest informacja **SSID**.
6. W trybie **AP** należy skorzystać z programu narzędziowego połączenia bezprzewodowego komputera, do wyszukania SSID projektorów i do połączenia z nimi. Następnie można wyszukać projektor z vsPresenter. Aby użyć tryb **Infrastruktura** należy podłączyć komputer i projektor do tego samego routera AP i utworzyć połączenia z adresem IP.

Informacje dotyczące trybów AP oraz infrastruktury

W trybie AP należy użyć oprogramowania narzędziowego umożliwiającego nawiązanie łączności bezprzewodowej, aby wyszukać identyfikator SSID projektora i połączyć się z nim. Następnie możesz wyszukać projektor za pomocą programu vsPresenter.

W trybie Infrastruktury należy podłączyć projektor i komputer do tego samego routera dostępowego AP i nawiązać połączenie z adresem IP.

Poniższy schemat przedstawia sposób dostępu do Internetu w trybie AP i Infrastruktury.

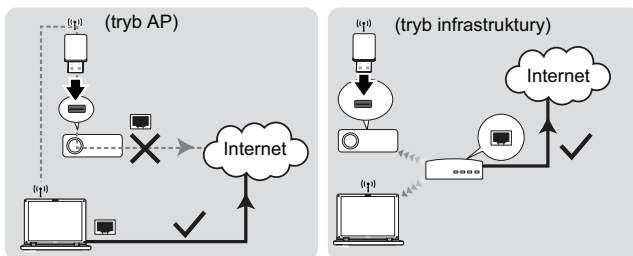

Ważne

- Dalsze informacje dotyczące trybów AP oraz Infrastruktura znajdują się w dokumentacji użytkownika routerów bezprzewodowych zwykle dostępnych w sklepach 3C.

Sterowanie projektorem przez przeglądarkę sieci web

Po ustawieniu w projektorze prawidłowego adresu IP oraz, gdy projektor jest włączony lub znajduje się w trybie oczekiwania, do sterowania projektorem można użyć dowolny komputer w tej samej lokalnej sieci komputerowej.



Ważne

- Jeśli używana jest przeglądarka Microsoft Internet Explorer należy sprawdzić, czy jest ona w wersji 7.0 lub wyższej.
- Pokazane w tym podręczniku ilustracje ekranów służą wyłącznie jako odniesienie i w rzeczywistości mogą wyglądać inaczej.

1. Wprowadź adres projektora na pasku adresu przeglądarki i naciśnij Enter.



2. Pojawi się główna strona sieci web systemu sterowania ViewSonic.

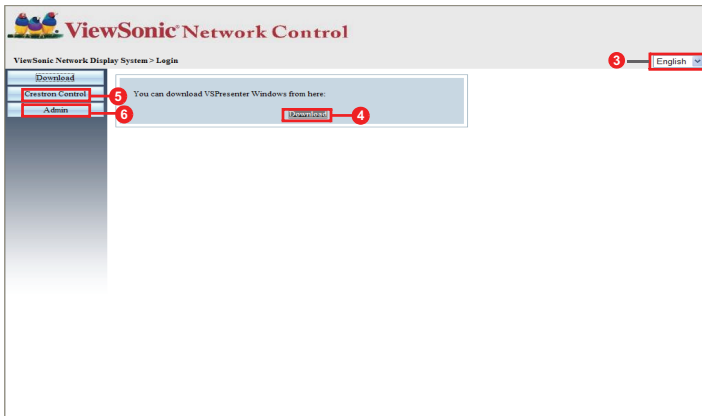

3. Aby zmienić język stron sieci web, kliknij strzałkę w dół, aby pokazać rozwijaną listę i wybrać wymagany język.
4. Aby pobrać vsPresenter, kliknij Download (Pobierz). Szczegółowe informacje znajdują się w części ["Wyświetlanie obrazów przez vsPresenter"](#) na stronie 49.
5. Na stronie Crestron (eControl) wyświetlany jest interfejs użytkownika Crestron eControl. Szczegółowe informacje znajdują się w części ["Informacje dotyczące sterowania Crestron"](#) na stronie 43.

6. W celu uzyskania dostępu do strony Admin należy wprowadzić hasło. Domyślne hasło to "admin".

The screenshot shows the ViewSonic Network Control web interface. On the left, there is a login form with the following fields:

- User Name: admin
- Password: [input field]
- Login button

A red arrow points from the login form to the 'System Status' menu item in the main interface. The main interface displays the following system information:

ViewSonic Network Display System > System Status		Logout
System Status	Model Name	ViewSonic Network Display
General Setup	System	
Picture Setup	Firmware Version	PINOSBS 1.1025M
Image Setup	LAN Status	
Alert Setup	IP Address	10.00.0.02
Mail Setup	Subnet Mask	255.255.255.0
Network Setup	Default Gateway	10.00.0.254
Reset to Default	Wire MAC Address	00.28.47.44.66.63
	Wireless Status	
	Mode	Wireless LAN Disabled
	SSID	Wireless LAN Disabled
	Channel	Wireless LAN Disabled
	IP address	Wireless LAN Disabled
	Subnet mask	Wireless LAN Disabled
	Default gateway	Wireless LAN Disabled
	Wireless MAC Address	Wireless LAN Disabled

- System Status (Stan systemu): Wyświetla informacje o systemie.
- General Setup (Ustawienia ogólne): Umożliwia zmianę hasła dla strony Admin.
- Picture Setup/Image Setup (Ustawienia obrazu): Udostępnia elementy OSD do regulacji projektowanych obrazów.
- Alert Setup (Ustawienia alarmu)/Mail Setup (Ustawienia poczty): Umożliwia ustawienie serwera poczty i wysłanie komunikatów błędów systemu do administratora ITS.
- Network Setup (Ustawienia sieci): Udostępnia ustawienia sieci przewodowej i bezprzewodowej.
- Presenter Setup (Ustawienia prezentera): Umożliwia zmianę haseł Admin i User do sterowania przez sieć web.
- Reset to Default (Resetuj na domyślne): Umożliwia przywrócenie fabrycznych domyślnych ustawień urządzenia.

Informacje dotyczące sterowania Crestron

Strona Crestron (eControl) wyświetla interfejs użytkownika Crestron eControl. Strona eControl udostępnia różne klucze wirtualne do sterowania projektorem lub do regulacji obrazów projektora.

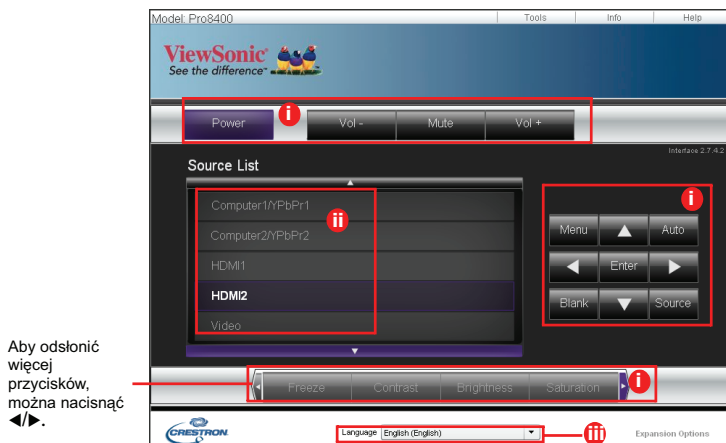

Aby odsłonić więcej przycisków, można nacisnąć .

- Te przyciski działają w taki sam sposób jak przyciski w menu OSD lub przyciski na pilocie zdalnego sterowania.
- Aby przełączyć pomiędzy sygnałami wejścia, kliknij wymagany sygnał.
- Aby zmienić język strony Crestron, kliknij strzałkę w dół, aby pokazać rozwijaną listę i wybrać wymagany język.



Ważne

- Przycisk Menu można także wykorzystać do przechodzenia do poprzednich menu OSD, wychodzenia i zapisywania ustawień menu.
- Lista źródeł zależy od dostępnych złączy projektora.
- Gdy do zmiany ustawień używany jest panel sterowania projektora lub pilot zdalnego sterowania, synchronizacja zmian w projektorze przez przeglądarkę sieci web, może trochę potrwać.

Strona narzędzi umożliwia zarządzanie projektorem, konfigurację ustawień sterowania LAN i zabezpieczenie dostępu do zdalnego działania sieciowego tego projektora.

The screenshot shows the ViewSonic Pro8400 web interface. At the top, there are links for 'Log Out', 'Tools', 'Info', and 'Help'. The main content area is divided into several sections:

- Crestron Control (iv):** Fields for IP Address (192.168.0.2), IP ID (5), and Port (41784). A 'Send' button is at the bottom.
- Projector (vi):** Fields for Projector Name (ViewSonic-Pro8400), Location (Room), and Assigned To (Sir). A 'Send' button is at the bottom.
- User Password (viii):** A checkbox for 'Enabled', a 'New Password' field, a 'Confirm' field, and a 'Send' button.
- Default Language (v):** A dropdown menu showing 'English (English)' and a 'Send' button.
- DHCP (vii):** A checked checkbox for 'Enabled', and fields for IP Address (10.80.8.92), Subnet Mask (255.255.255.0), Default Gateway (10.80.8.254), DNS Server (10.80.31.51), and Hostname. A 'Send' button is at the bottom.
- Admin Password (ix):** A checkbox for 'Enabled', a 'New Password' field, a 'Confirm' field, and a 'Send' button.

At the bottom center, there is an 'exit' button with a red 'X' icon. The footer includes the ViewSonic logo, a 'Language' dropdown set to 'English (English)', and a link to 'Expansion Options'.

- iv. Ta część jest używana wyłącznie z Crestron Control System (Systemem sterowania Crestron). Skontaktuj się z Creston lub sprawdź podręcznik użytkownika w celu uzyskania informacji o ustawieniach.
- v. Kliknij strzałkę w dół, aby odsłonić rozwijaną listę i wybrać domyślny język.
- vi. Można nadać nazwę projektorowi, zapisać informacje o lokalizacji i o osobie odpowiedzialnej materialnie.
- vii. Można dopasować ustawienia sterowania przez sieć LAN.
- viii. Pom ustawieniu, dostęp do zdalnego sieciowego działania tego projektora jest zabezpieczony hasłem.
- ix. Po ustawieniu, dostęp do strony narzędzi jest zabezpieczony hasłem.



Ważne

- Aby zapobiec błędom, na stronie narzędzi można wprowadzać jedynie znaki angielskiego alfabetu i cyfry.
 - Po wykonaniu regulacji, naciśnij przycisk Send (Wyślij), po czym zostaną zapisane dane dla projektora.
- x. Naciśnij **Exit (Zakończ)**, aby przejść z powrotem na stronę zdalnych operacji sieciowych.

Należy zwracać uwagę na ograniczenie długości wprowadzania (włącznie ze spacjami i innymi znakami interpunkcyjnymi) na liście poniżej:

Element kategorii	Długość wprowadzania	Maksymalna liczba znaków
Crestron Control (Sterowanie Crestron)	IP Address (Adres IP)	15
	IP ID (ID IP)	2
	Port	5
Projector (Projektor)	Projector Name (Nazwa projektora)	10
	Location (Lokalizacja)	9
	Assigned to (Przydział)	9
Network Configuration (Konfiguracja sieci)	DHCP (Enabled) (DHCP (Włączone))	(nie dotyczy)
	IP Address (Adres IP)	15
	Subnet Mask (Maska podsieci)	15
	Default Gateway (Domyślna brama)	15
	DNS Server (Serwer DNS)	15
User Password (Hasło użytkownika)	Enabled (Włączone)	(nie dotyczy)
	New Password (Nowe hasło)	20
	Confirm (Potwierdź)	2
Admin Password (Hasło administratora)	Enabled (Włączone)	(nie dotyczy)
	New Password (Nowe hasło)	20
	Confirm (Potwierdź)	20

Strona informacji wyświetla informacje o stanie tego projektora.

Log Out Tools **Info** Help

ViewSonic
See the difference

Projector Information

Projector Name	Pro8500
Location	Room
Firmware	Ver 2.18
MAC Address	00:26:47:00:f2:bd
Resolution	0 x 0 0Hz
Lamp Hours	3
Assigned To	Sir.

Projector Status

Power Status	On
Source	Network
Color Mode	PC
Projection	Front Table
Lamp Mode	ECO Mode Off
Error Status	

exit

Language English (English) Expansion Options

Naciśnij **Exit (Zakończ)**, aby przejść z powrotem na stronę zdalnych operacji sieciowych.

Model: Pro8400 Log Out Tools **Info** Help

ViewSonic
See the difference

Projector Information

Projector Name	ViewSonic-Pro8400
Location	Room
Firmware	VS-1.30
MAC Address	00:26:47:44:86:63
Resolution	0 x 0 0Hz
Lamp Hours	29
Assigned To	Sir.

Projector Status

Power Status	On
Source	HDMI2
Color Mode	Standard
Projection	Front Table
ECO Mode	ON
Error Status	

exit

Language English (English) Expansion Options

Naciśnij **Exit (Zakończ)**, aby przejść z powrotem na stronę zdalnych operacji

Po naciśnięciu przycisku “Help”, pojawi się okno Help Desk w prawym, górnym rogu ekranu. Administratorom/użytkownikom oprogramowania RoomView, podłączonym do tej samej sieci lokalnej będzie można dostarczać wiadomości.

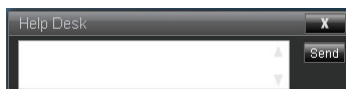

Ważne

- Wysyłaj tylko wiadomości zapisane literami angielskimi i cyframi.

Dalsze informacje można uzyskać pod adresem <http://www.crestron.com> i www.crestron.com/getroomview.

**Crestron RoomView

Na stronie „Edit Room“ wprowadź adres IP (lub nazwę hosta) pokazany w menu ekranowym projektora, a następnie wartość IPID „05“ oraz „41794“ dla zarezerwowanego portu sterowania Crestron.

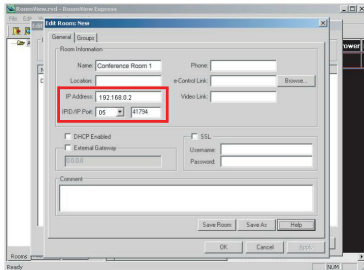

Odwiedź poniższą stronę internetową, aby uzyskać m.in. informacje na temat ustawień programu Crestron RoomView, sposobu wprowadzania poleceń oraz instrukcję obsługi RoomView:

<http://www.crestron.com/features/>

[roomview_connected_embedded_projectors_devices/resources.asp](http://www.crestron.com/features/roomview_connected_embedded_projectors_devices/resources.asp)

Wyświetlanie obrazów przez vsPresenter

Pobieranie i instalacja vsPresenter

vsPresenter to aplikacja działająca w komputerze PC. Pomaga ona w podłączeniu komputera do dostępnego projektora sieciowego i przeniesieniu zawartości pulpitu do projektora sieciowego przez połączenie z siecią lokalną.

1. Przejdź na stronę główną sterowania przez sieć. Aby uzyskać szczegółowe informacje, patrz czynności 1-2 na stronie 41.
2. Pobierz vsPresenter.
3. Po zakończeniu pobierania, zainstaluj oprogramowanie w komputerze, klikając plik exe. Wykonaj instrukcje ekranowe w celu dokończenia instalacji.
4. Uruchom vsPresenter.

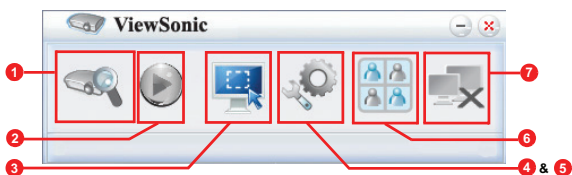

Używanie vsPresenter

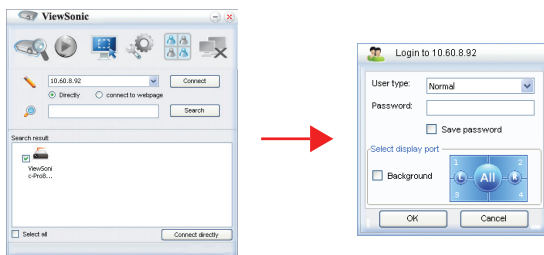

1. Strona Search (Szukaj) umożliwia wyszukanie i połączenie z projektorem.



- i. W celu połączenia z projektorem, wybierz Directly (Bezpośrednio), a następnie wpisz adres IP projektora i kliknij Connect (Połącz).
- ii. Aby wyszukać projektory, wystarczy kliknąć Search (Szukaj), aby wyświetlić wszystkie projektory w tej samej sieci lokalnej. Kliknij wymagane projektory na liście wyników wyszukiwania i kliknij Connect (Połącz) bezpośrednio. Można także wpisać wymaganą nazwę projektora i kliknąć Search (Szukaj).
- iii. Można połączyć się z systemem sterowania poprzez sieć web ViewSonic w [page 41](#).

- Jeżeli używasz programu po raz pierwszy, wybierz rodzaj użytkownika „Normal user“ lub „Administrator“. W obydwu przypadkach hasło nie jest wymagane. Po wybraniu opcji Administrator możesz ustawić hasło zabezpieczające połączenie z projektorem. Hasło zachowaj i zastosuj podczas kolejnej próby połączenia z tym samym projektorem.
 - Jeśli do projektora podłączonych jest wiele komputerów, możesz wybrać strefę wyświetlania, klikając 1, 2, 3, 4, L, R, All (wszystko) lub Background (tło).
2. Aby zatrzymać wyświetlany obraz, naciśnij . Kolejne ruchy nie będą wyświetlane aż do naciśnięcia przycisku .
 3. Można tu wybrać tryb przechwytywania.

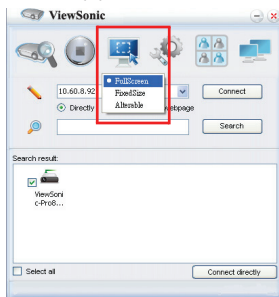

- i. Aby wyświetlić pełny ekran, kliknij FullScreen (Pełny ekran).
- ii. Aby wyświetlić częściowy ekran, kliknij FixedSize (Stała wielkość). Na ekranie pojawi się kwadrat. Można go umieścić w miejscu do projekcji.
- iii. Aby zmienić kwadrat, kliknij Alterable (Możliwość zmiany).

4. Strona Basic Setting (Ustawienia podstawowe) umożliwia konfigurację vsPresenter.

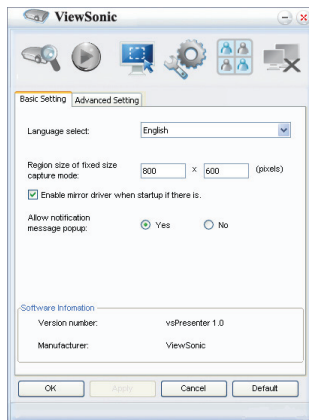

- i. Aby zmienić język interfejsu vsPresenter, kliknij strzałkę w dół, aby pokazać rozwijaną listę i wybierz wymagany język. Kliknij Apply (Zastosuj).
- ii. Użytkownicy mogą zmieniać parametry rozmiarów ramki w trybie przechwytywania FixedSize, poprzez modyfikację szerokości i wysokości na tej stronie i kliknięcie Apply (Zastosuj) w celu wdrożenia zmian.
- iii. Jeśli w systemie zainstalowany został sterownik obrazów lustrzanych, użytkownik może wykorzystać sterownik obrazów lustrzanych do przechwyconego obrazu prezentera.
- iv. Aby zezwolić na pokazywanie powiadomień, kliknij Yes (Tak). Kliknij Apply (Zastosuj).
- v. Na tej stronie są dostępne informacje o oprogramowaniu.

5. Strona Advanced Setting (Ustawienia zaawansowane) umożliwia konfigurację vsPresenter.

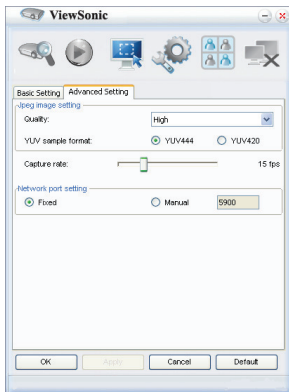





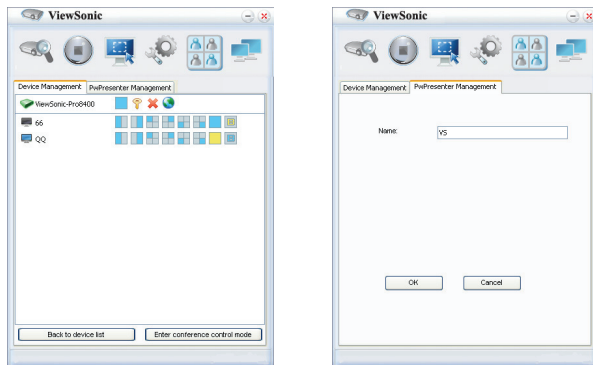



- i. Aby zmienić jakość obrazu, kliknij strzałkę w dół, aby pokazać rozwijaną listę i wybierz wymagany poziom jakości. Im wyższą jakość obrazu wybierzesz, tym większa prędkość transmisji w sieci jest wymagana. Wybierz format próbki YUV444 lub YUV420. Format YUV 444 zapewnia lepszy efekt niż format YUV 420, lecz może spowodować spowolnienie przesyłu i prędkości odtwarzania. Kliknij „Apply” (zastosuj) po dokonaniu wyboru.
- ii. Aby wyregulować szybkość przechwytywania, przesunij suwak. Szerokość pasma sieci także może wpływać na jakość działania.
- iii. Ustawienie portu sieci na tympn stały lub ręczny.

6. Możesz zarządzać podłączonymi projektorami wyświetlonymi na karcie Device Management.



- W trybie conference (konferencyjny):
 1. Tylko administrator może sterować urządzeniem.
 2. Za pomocą jednego projektora można wyświetlać maksymalnie 4 ekrany komputera.
- Nazwę komputera możesz wybrać na karcie vsPresenter Management.
- Szczegółowe informacje dotyczące ikon można znaleźć poniżej:).

Ikona	Opis	Ikona	Opis
	Jesteś normalnym użytkownikiem i nie możesz zmienić hasła.		Przerwanie połączenia z projektorem
	Jesteś administratorem i możesz zmienić hasło.		Otwieranie strony internetowej Network Control
	Jesteś użytkownikiem projektora.		Projektor jest wykorzystywany przez innego użytkownika.
	Jesteś administratorem projektora.		Jesteś normalnym użytkownikiem projektora.

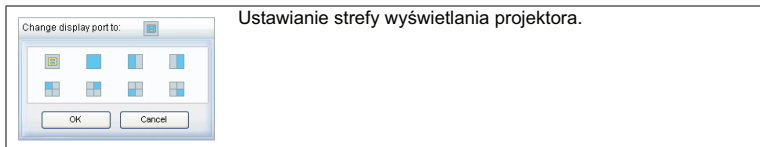

7. Rozłączenie

Aby przerwać połączenie z projektorem lub projektorami, kliknij ikonę Disconnect (Rozłącz).



Ważne

- Przed użyciem vsPresenter należy sprawdzić, czy wyłączona jest inna sieć wirtualna.

Wyświetlanie obrazów zapisanych w urządzeniu pamięciowym USB

Projektor jest wyposażony w aplikację umożliwiającą wyświetlanie spakowanych obrazów zapisanych w urządzeniu pamięciowym USB. Eliminuje to konieczność podłączania komputera.

Za pomocą projektora można wyświetlić obrazy w następujących formatach:

Format pliku	Maksymalny rozmiar piksela
JPEG	8000 x 8000
GIF/TIFF/PNG/BMP	1280 x 800

- Pliki w formacie progresywny JPEG nie są obsługiwane.
- Niektóre obrazy w formacie JPEG mogą nie być wyświetlane wyraźnie.

Aby wyświetlić obrazy zapisane w urządzeniu pamięciowym USB:

1. Podłącz urządzenie pamięciowe USB do gniazda Type A USB .
2. Projektor automatycznie wyświetli główny ekran. Możesz także wybrać na pasku wyboru źródła opcję USB A.
3. Naciśnij przycisk **ENTER** na projektorze lub przycisk **Enter** na pilocie, aby wyświetlić zawartość urządzenia pamięciowego USB.
4. Foldery i obsługiwane pliki są wyświetlane jako miniatury.

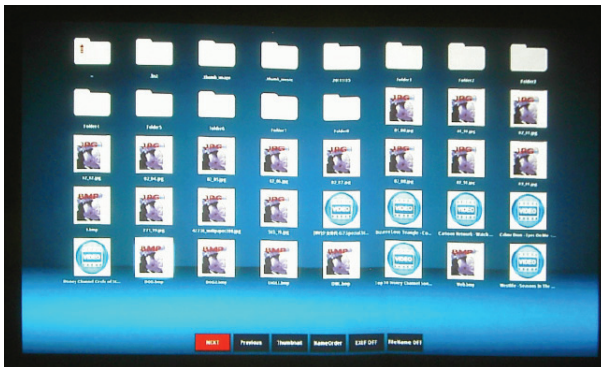

- Przewijaj miniatury za pomocą czterech przycisków ze strzałkami.
- Aby otworzyć folder/plik, naciśnij przycisk **ENTER** lub **Enter**.
- Aby wyświetlić poprzedni ekran, wybierz miniaturę ze strzałką skierowaną w górę umieszczoną w prawej górnej części ekranu, a następnie naciśnij przycisk **ENTER** lub **Enter**.

- Aby uzyskać dostęp do większej ilości funkcji, naciśnij przycisk **MENU** w celu wyświetlenia menu. Aby wyjść z menu ekranowego, naciśnij ponownie przycisk **ENTER** lub **Enter**.

Przeglądanie miniatur



- Next: Wybór następnego folderu/obrazu
- Previous: Wybór poprzedniego folderu/obrazu
- Thumbnail/Full Screen/SlideShow (miniatura/pełny ekran/pokaz slajdów): Wyświetlanie wybranych obrazów w trybie miniatur/pełnoekranowym/pokazu slajdów
- NameOrder/ExtendOrder/SizeOrder/TimeOrder (według nazwy/według rozszerzenia/według rozmiaru/według czasu utworzenia): Ustawienie sposobu wyświetlania obrazów według nazw, rozszerzeń, rozmiaru lub czasu utworzenia.
- EXIF OFF/EXIF ON: Włączenie i wyłączenie funkcji wyświetlania obrazów w formacie EXIF
- FileName ON/FileName OFF (Nazwa pliku włączona/Nazwa pliku wyłączona): Ustawienie wyświetlania nazwy pliku.

Pokaz slajdów



- Stop: Zatrzymanie pokazu slajdów
- Next: Wybór następnego folderu/obrazu
- Previous: Wybór poprzedniego folderu/obrazu
- Delay 3/Delay 4/Delay 5 (Opóźnienia 3/Opóźnienia 4/Opóźnienia 5): Ustawianie częstotliwości zmiany obrazów
- Slide Right/Slide Up/Right down/Random (wyświetlanie – prawa strona/góra/ prawa strona na dole/losowo): Ustawianie sposobu wyświetlania pokazu
- Repeat On/Off: Włączanie i wyłączenie funkcji powtarzania pokazu slajdów

Wyświetlanie obrazów w trybie pełnoekranowym



- Thumbnail/Full Screen/SlideShow (miniatura/pełny ekran/pokaz slajdów): Wyświetlanie wybranych obrazów w trybie miniatur/pełnoekranowym/pokazu slajdów
- Best Fit/Actual Size (dopasuj/rzeczywisty rozmiar): Ustawianie wielkości wyświetlanego obrazu
- EXIFDisp OFF/EXIFDisp ON: Włączanie i wyłączenie funkcji wyświetlania plików EXIF
- + 90deg (obrót +90) Obrót obrazu o 90 stopni zgodnie z kierunkiem ruchu wskazówek zegara
- - 90deg (obrót -90) Obrót obrazu o 90 stopni przeciwnie do kierunku ruchu wskazówek zegara
- Obsługiwane są nośniki pamięci USB zgodne ze standardem USB 2.0 (klasa pamięci masowej).
- Zaleca się używanie zasilacza AC z twardym dyskiem USB.
- Zaleca się następujące formaty twardego dysku USB: FAT12/FAT16/FAT32 (format NTFS nie jest obsługiwany).
- Niektóre napędy USB mogą nie działać z projektorem prawidłowo.
- Zabezpieczone napędy USB nie są obsługiwane.
- Do portu USB nie podłączaj urządzeń innych niż urządzenia pamięciowe USB oraz innego sprzętu w celu naładowania baterii. Może to spowodować nieprawidłowe działanie.

- Za pomocą projektora można wyświetlić w folderze maksymalnie 200 plików.
- Nazwy są wyświetlane w następującej kolejności: symbole, cyfry, litery.
- Za pomocą projektora można wyświetlić nazwy plików o maksymalnej długości 16 znaków (łącznie z rozszerzeniem).
- Najlepiej używać angielskich nazw plików. Nazwy zapisane w innych językach mogą być wyświetlane nieprawidłowo, lecz w dalszym ciągu będzie można wyświetlić zawartość.
- W urządzeniu pamięciowym USB są rozpoznawane foldery zapisane maksymalnie w 3 warstwach. Kolejność wyświetlania miniatur plików graficznych:

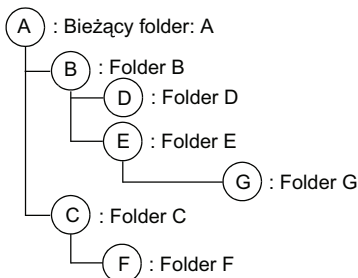

Kolejność wyświetlania plików w folderze: A > B > C > D > E > F.
Folder G: Nie można wyświetlić folderu G, ponieważ jest on zapisany w czwartej warstwie.

- Czas odpowiedzi podczas przełączania stron oraz ładowania i odtwarzania plików zależy od elementów graficznych.

Konserwacja urządzenia

Projektor wymaga prawidłowej konserwacji. Obiektyw należy czyścić z kurzu, brudu lub plam, które są wyświetlane na ekranie i pogarszają jakość obrazu. Jeśli jakiegokolwiek inne części wymagają wymiany należy skontaktować się z dostawcą lub wykwalifikowanym personelem serwisu. Podczas czyszczenia jakichkolwiek części projektora należy go zawsze wyłączyć i odłączyć od zasilania.



Ostrzeżenie

Nigdy nie należy otwierać żadnych pokryw projektora. Niebezpieczne napięcie prądu elektrycznego wewnątrz projektora może spowodować poważne obrażenia. Nie należy próbować naprawiać tego produktu samodzielnie. Tylko wykwalifikowani pracownicy serwisu upoważnieni są do wykonywania wszelkich napraw.

Czyszczenie obiektywu

Delikatnie wytrzyj obiektyw papierem do czyszczenia obiektywów. Nie należy dotykać obiektywu rękami.

Czyszczenie obudowy projektora

Delikatnie wytrzyj miękką szmatką. Jeśli nie można łatwo usunąć brudu i plam należy użyć miękkiej szmatki zwilżonej w wodzie lub wody i neutralnego detergentu oraz wytrzeć miękką, suchą szmatką.

Czyszczenie pokrywy filtra

Pokrywę filtra, znajdującą się z boku projektora należy czyścić co 100 godzin używania. Jeśli nie zostanie wykonane okresowe czyszczenie, może to spowodować zapchanie kurzem i uniemożliwienie prawidłowej wentylacji projektora. Może to spowodować przegrzanie i uszkodzenie projektora.

W celu oczyszczenia pokrywy:

1. Wyłącz projektor i odłącz przewód zasilający prądu zmiennego od gniazdka ściennego.
2. Zdejmij filtrą pokrywy według instrukcji na ilustracji.
3. Oczyszczyć pokrywę filtra.
 - Do oczyszczenia pokrywy filtra zaleca się używanie małego odkurzacza przeznaczanego do komputerów i innego sprzętu biurowego.
 - Jeśli pokrywa filtra została rozerwana należy ją wymienić.
4. Załóż z powrotem pokrywę filtra.
5. Zamocuj pokrywę filtra.
6. Podłącz z powrotem zasilanie projektora.

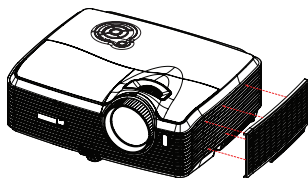

UWAGA

- Przed rozpoczęciem prac konserwacyjnych wyłącz projektor i odłącz przewód prądu zmiennego od gniazda zasilania.
- Przed czyszczeniem upewnij się, że obiektyw nie jest gorący.
- Nie należy używać detergentów lub środków chemicznych innych niż wskazane powyżej. Nie należy używać benzenu lub rozpuszczalników.
- Nie należy używać środków chemicznych w aerozolu.
- Należy używać wyłącznie miękkiej szmatki lub papieru do czyszczenia obiektywu.

Wymiana lampy

Ponieważ projektor długo pracuje, jego jasność stopniowo się zmniejsza, a lampa staje się bardziej podatna na pęknięcie. Zalecamy wymianę lampy, jeśli pojawi się komunikat z ostrzeżeniem. Nie należy próbować wymieniać lampy samodzielnie. W celu wymiany należy skontaktować się z wykwalifikowanym personelem serwisu.

Oznaczenie typu: RLC-059



- Zaraz po wyłączeniu projektora lampa jest bardzo gorąca. Jej dotknięcie może spowodować poparzenie palców. Podczas wymiany lampy należy poczekać co najmniej 45 minut na jej ostygnięcie.
- Nigdy nie należy dotykać szkła lampy. Nieprawidłowa obsługa lampy, włącznie z dotykiem szkła, może spowodować jej eksplozję.
- Żywotność lampy zależy od konkretnej lampy i od miejsca jej używania. Nie gwarantuje się takiej samej żywotności każdej lampy. Niektóre lampy mogą ulec awarii lub zakończyć swoją przydatność wcześniej niż inne, podobne lampy.
- Lampa może eksplodować w wyniku wibracji, drgań lub zużycia wynikającego z długotrwałego używania przy zbliżaniu się lampy do końca przydatności. Niebezpieczeństwo eksplozji zależy od środowiska lub warunków używania projektora i lampy.
- Podczas mocowania lub odłączania lampy należy zakładać rękawice ochronne i okulary.
- Częste cykle włączania - wyłączania, mogą uszkodzić lampę i skrócić czas jej przydatności. Należy poczekać około 5 minut na wyłączenie projektora po włączeniu zasilania.
- Nie należy używać lampy w pobliżu papieru, szmat lub innego palnego materiału, ani przykrywać jej takimi materiałami.
- Nie należy używać lampy w atmosferze z palnymi substancjami, takimi jak rozpuszczalniki.
- Podczas używania lampy w atmosferze zawierającej tlen (w powietrzu) należy dokładnie wentylować miejsce lub pomieszczenie. Wdychanie ozonu może spowodować bóle głowy, mdłości, omdlenia i inne symptomy.
- W lampie znajduje się nieorganiczna rtęć. Jeśli lampa pęknie, rtęć z lampy może wydostać się na zewnątrz. Aby uniknąć wdychania oparów rtęci, jeśli lampa stłucze się należy bezzwłocznie opuścić to miejsce i wentylować je przez co najmniej 30 minut. W przeciwnym razie wdychanie może być szkodliwe dla zdrowia użytkownika.

1. Wyłączenie projektora.
2. Po zainstalowaniu projektora pod sufitem, zdejmij go
3. Odłącz przewód zasilający.
4. Poluzuj śrubę z boku pokrywy lampy i zdejmij pokrywę.
5. Odkręć śruby z modułu lampy, podnieś uchwyt i wyciągnij moduł.
6. Włóż do projektora nowy moduł lampy i dokręć śruby.
7. Załóż ponownie pokrywę lampy i dokręć śrubę.
8. Włącz projektor. Jeśli po rozgrzaniu lampa nie uruchamia się, spróbuj przeinstalować lampę.
9. Wyzeruj godziny lampy. Sprawdź menu Informacje.

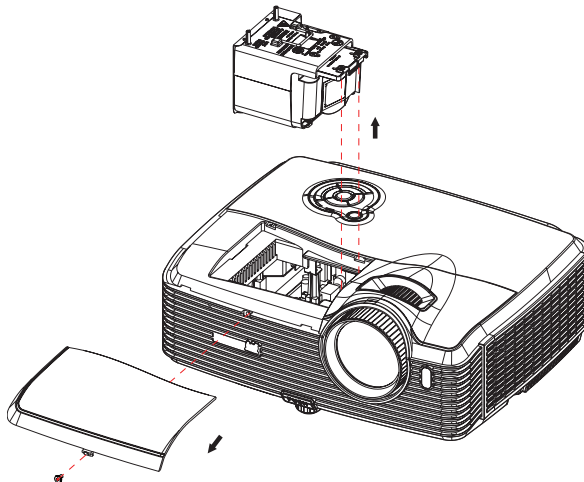

UWAGA

- Zużyta lampę należy usunąć w sposób zgodny z lokalnymi przepisami.
- Upewnij się, że śruby są dokręcone prawidłowo. Niedokręcenie śrub do końca może spowodować obrażenia lub wypadki.
- Ponieważ lampa jest wykonana ze szkła należy uważać, aby nie upuścić urządzenia i nie zarysować szkła.
- Nie należy używać ponownie starej lampy. Może to spowodować jej eksplozję.
- Przed wymianą lampy należy upewnić się, że projektor jest wyłączony i odłączyć przewód zasilający prądu zmiennego.
- Nie należy używać projektora ze zdjętą pokrywą lampy.

Specyfikacje

System wyświetlania	Panel DLP Single 0,65"
Rozdzielczość	1080p (1920 x 1080 pikseli)
Powiększenie	1,5X
F/Nr	2,41 - 2,97
Długość ogniskowej	20,72 - 31mm
Rozmiar ekranu	30" - 300"
Lampa	280W
Złącze wejścia	15-pinowe D-Sub x 2, S-Video x 1, Video x 1, Wejście sygnału audio (3,5 mm stereo mini jack) x 2, HDMI x 2, gniazdo Component RCA x 1, gniazdo audio RCA (L/R) x 1, 3,5 mm wejście mikrofonu x1, USB typ A x 1 (obsługuje aktualizacji firmware, wyświetlacz napędu flash USB i klucz połączenia bezprzewodowego wyświetlacza USB), USB typ mini-B x 1 (obsługa wyświetlacza USB)
Złącze wyjścia	15 pinowe D-Sub x 1, wyjście sygnału audio (3,5 mm stereo mini jack) x 1
Złącze sterowania	RS-232 x 1, wyjście wyzwalacza prądu stałego 12-V x 1., RJ45 x 1
Głośnik	10 wat x 2
Zgodność wideo	NTSC, NTSC 4.43 PAL, PAL-N, PAL M SECAM, HDTV (480i/p, 576p, 720p, 1080i/p), Composite video
Częstotliwość skanowania Częstotliwość pozioma Częstotliwość pionowa	31 -100 KHz 50 - 85 Hz
Środowisko	Działanie: Temperatura: 0°C do 40°C Wilgotność: 10%-80% Przechowywanie: Temperatura: -20°C do 60°C Wilgotność: 5%-85%
Wymagania dotyczące zasilania	Prąd zmienny 100-240 V, 50 - 60 Hz, 3,8A
Zużycie energii	390 W
Wymiary (S x G x W)	335 x 267 x 132 mm
Waga	3,86 kg (8,5 funtów)
Uwaga: Konstrukcje i specyfikacje mogą ulec zmianie bez wcześniejszego powiadomienia.	

Wymiary

335 mm (S) x 267 mm (G) x 132 mm (W)

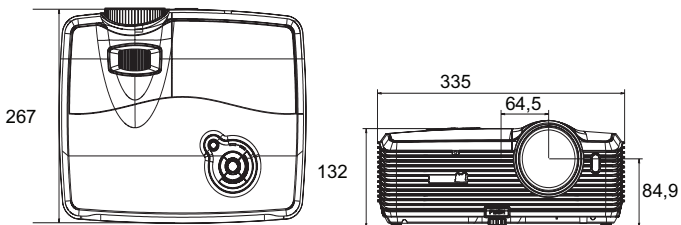

Instalacja przy montażu sufitowym

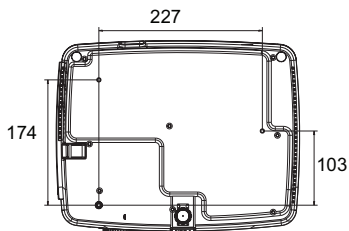

Śruby do montażu
sufitowego:
M4 x 8 (Maks. L = 8 mm)

Jednostka: mm

Dodatek

Komunikaty wskaźników LED

Typ LED	Kolor	Status	Znaczenie
Dioda LED zasilania	Niebieski	Stałe	Tryb wstrzymania, po włączeniu trybu oszczędzania energii.
Dioda LED lampy	Czerwony	Wył.	
Dioda LED temperatury	Czerwony	Wył.	
Dioda LED zasilania	Niebieski	Migające	Tryb wstrzymania, po wyłączeniu trybu oszczędzania energii.
Dioda LED lampy	Czerwony	Wył.	
Dioda LED temperatury	Czerwony	Wył.	
Dioda LED zasilania	Niebieski	Stałe	Uruchamianie
Dioda LED lampy	Czerwony	Wył.	
Dioda LED temperatury	Czerwony	Wył.	
Dioda LED zasilania	Niebieski	Stałe	Normalna praca
Dioda LED lampy	Czerwony	Wył.	
Dioda LED temperatury	Czerwony	Wył.	
Dioda LED zasilania	Niebieski	Migające	Wyłączenie zasilania (Projektor wymaga chłodzenia przez 35 sekund po wyłączeniu zasilania.)
Dioda LED lampy	Czerwony	Wył.	
Dioda LED temperatury	Czerwony	Wył.	
Dioda LED zasilania	Niebieski	Stałe	System projektora napotkał problemy z wentylatorami, dlatego projektor nie może się uruchomić.
Dioda LED lampy	Czerwony	Stałe	
Dioda LED temperatury	Czerwony	Migające	
Dioda LED zasilania	Niebieski	Stałe	Lampa osiągnęła koniec okresu przydatności i wkrótce należy ją wymienić. Lampa będzie kontynuowała działanie, aż do awarii. Zmień lampę. Jeśli lampa jest wyłączona, może źle działać balast.
Dioda LED lampy	Czerwony	Stałe	
Dioda LED temperatury	Czerwony	Wył.	
Dioda LED zasilania	Niebieski	Stałe	Za wysoka temperatura. Lampa wyłączy się. Silnik wentylatora chłodzi lampę.
Dioda LED lampy	Czerwony	Migające	
Dioda LED temperatury	Czerwony	Wył.	
Dioda LED zasilania	Niebieski	Wył.	Nie powiodło się zapalenie lampy. Jeśli temperatura jest za wysoka, wentylatory wykonają chłodzenie lampy.
Dioda LED lampy	Czerwony	Stałe	
Dioda LED temperatury	Czerwony	Stałe	
Dioda LED zasilania	Niebieski	Migające	Projektor po wyłączeniu wymaga 90 sekund na ochłodzenie. Przy próbie włączenia wyłączy się ponownie.
Dioda LED lampy	Czerwony	Wył.	
Dioda LED temperatury	Czerwony	Wył.	

Tryby zgodności

Komputer:

Zgodność	Rozdzielczość	Synchronizacja pozioma [kHz]	Synchronizacja pionowa [Hz]
VGA	640 x 480	24,69	50
		31,5	60
		37,9	72
		37,5	75
		43,3	85
SVGA	800 x 600	30,99	50
		35,2	56
		37,9	60
		48,1	72
		46,9	75
		53,7	85
XGA	1024 x 768	39,63	50
		48,4	60
		56,5	70
		60	75
SXGA	1280 x 1024	64	60
		80	75
UXGA	1600 x 1200	47,7	60
Mac 13	640 x 480	35	67
Mac 16	832 x 624	49,72	75
Mac 19	1024 x 768	60,24	75
1080i30	1920 x 1080	33,75	60
1080i25	1920 x 1080	28,13	50
480p	720 x 480	31,47	59,94
576p	720 x 576	31,25	50
720p60	1280 x 720	45	60
720p50	1280 x 720	37,5	50
1080p60	1920 x 1080	67,5	60
1080p50	1920 x 1080	56,25	50

Wideo:

Zgodność	Rozdzielczość	Synchronizacja pozioma [kHz]	Synchronizacja pionowa [Hz]
1080p	1920 x 1080	67,5	60
1080p	1920 x 1080	56,3	50
1080i	1920 x 1080	33,8	60
1080i	1920 x 1080	28,1	50
720p	1280 x 720	45	60
720p	1280 x 720	37,5	50
576p	720 x 576	31,3	50
576i	720 x 576	15,6	50
480p	720 x 480	31,5	60
480i	720 x 480	15,8	60

Rozwiązywanie problemów

Przed wysłaniem projektora do naprawy należy sprawdzić symptomy i przedstawione poniżej rozwiązania. Jeśli problem utrzymuje się, skontaktuj się z lokalnym sprzedawcą lub punktem serwisowym. Sprawdź także część "Komunikaty wskaźników LED".

Problemy ze startem

Jeśli nie świeci się żadne światło:

- Sprawdź, czy przewód zasilający jest pewnie podłączony do projektora oraz, że drugi koniec jest podłączony do gniazdka zasilania.
- Ponownie naciśnij przycisk zasilania.
- Odłącz przewód zasilający i zaczekaj chwilę, a następnie podłącz go i ponownie naciśnij przycisk zasilania.

Problemy z obrazem

Jeśli wyświetla się źródło wyszukiwania:

- Naciśnij **SOURCE (ŹRÓDŁO)** na projektorze, aby wybrać aktywne źródło wejścia.
- Upewnij się, że jest włączone i podłączone zewnętrzne źródło.
- W celu połączenia z komputerem, upewnij się, że jest włączony zewnętrzny port wideo komputera notebook. Sprawdź informacje w podręczniku komputera.

Brak ostrości obrazu:

- Upewnij się, że zdjęta została pokrywa obiektywu.
- Podczas wyświetlania menu ekranowego, wyreguluj pokrętkę ostrości. (Rozmiar obrazu nie powinien się zmieniać; jeśli się zmienia, regulowane jest powiększenie, a nie ostrość).
- Sprawdź, czy obiektyw projektora nie wymaga czyszczenia.

Jeśli obraz miga lub jest niestabilny, przy połączeniu z komputerem:

- Naciśnij **MENU** na projektorze lub **Menu** na pilocie zdalnego sterowania, przejdź do **Wideo/Audio** i wyreguluj **Częstotl.** lub **Śledzen.**

Problemy z pilotem zdalnego sterowania

Jeśli pilot zdalnego sterowania nie działa:

- Sprawdź, czy nic nie blokuje pola widzenia odbiornika pilota zdalnego sterowania z przodu projektora. Użyj pilota zdalnego sterowania z odległości efektywnego połączenia.
- Wykieruj pilota zdalnego sterowania w ekran lub w tył projektora.
- Przesuń pilota zdalnego sterowania, aby znajdował się bardziej z przodu lub z tyłu projektora, nie za daleko w bok.

Komendy i konfiguracja RS-232

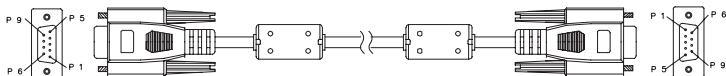

9 pinowy D-Sub

1	1 CD
2	RXD
3	TXD
4	DTR
5	GND (MASA)
6	DSR
7	RTS
8	CTS
9	RI

Lista przewodów

C1	KOLOR	C2
1	Czarny	1
2	Brązowy	2
3	Czerwony	3
4	Pomarańczowa	4
5	Żółty	5
6	Zielona	6
7	Niebieski	7
8	Purpurowy	8
9	Białe	9
POWŁOKA	DW	POWŁOKA

Prędkość transmisji	19200 bps
Długość danych	8 bitów
Kontrola parzystości	Brak
Bit stopu	1 bit
Kontrola przepływu	Brak

WŁĄCZANIE ZASILANIA/WYŁĄCZANIE ZASILANIA

WŁĄCZANIE ZASILANIA	BE,EF,10,05,00,C6,FF,11,11,01,00,01,00
WYŁĄCZANIE ZASILANIA	BE,EF,02,06,00,6D,D2,34,00,00,00,00,00
WYBÓR ŹRÓDŁA	
Komputer 1	BE,EF,02,06,00,BC,D3,35,00,00,00,00,00
Komputer 2	BE,EF,02,06,00,8F,D3,36,00,00,00,00,00
COMPONENT	BE,EF,02,06,00,5E,D2,37,00,00,00,00,00
COMPOSITE	BE,EF,02,06,00,A1,D2,38,00,00,00,00,00
S-VIDEO	BE,EF,02,06,00,70,D3,39,00,00,00,00,00
HDMI 1	BE,EF,02,06,00,43,D3,3A,00,00,00,00,0
HDMI 2	BE,EF,02,06,00,92,D2,3B,00,00,00,00,00
USB A	BE,EF,02,06,00,D2,A1,38,00,00,00,00,00

USB B	BE,EF,02,06,00,D3,70,39,00,00,00,00,00
LAN	BE,EF,02,06,00,DF,43,3A,00,00,00,00,00
PRZYCIŚK SZYBKIEGO URUCHOMIENIA	
MENU	BE,EF,02,06,00,C8,D7,01,00,00,00,00,00
W GÓRĘ	BE,EF,02,06,00,FB,D7,02,00,00,00,00,0
W DÓŁ	BE,EF,02,06,00,2A,D6,03,00,00,00,00,00
W LEWO	BE,EF,02,06,00,9D,D7,04,00,00,00,00,00
W PRAWO	BE,EF,02,06,00,4C,D6,05,00,00,00,00,00
ENTER	BE,EF,02,06,00,E6,D6,0F,00,00,00,00,00
RESYNCHRONIZACJA	BE,EF,02,06,00,F2,D5,1B,00,00,00,00,00
PROPORCJE	BE,EF,02,06,00,C7,D2,3E,00,00,00,00,00
WYCISZENIE	BE,EF,02,06,00,16,D3,3F,00,00,00,00,0
ZATRZYMAJ	BE,EF,02,06,00,D9,D8,40,00,00,00,00,00
PUSTY	BE,EF,02,06,00,08,D9,41,00,00,00,00,00
ŹRÓDŁO	BE,EF,02,06,00,7F,D6,06,00,00,00,00,00
INNE FUNKCJE	
WŁ. DCR	BE,EF,02,06,00,EA,D8,43,00,00,00,00,00
WYŁ. DCR	BE,EF,02,06,00,5D,D9,44,00,00,00,00,00
WŁ. ECO	BE,EF,02,06,00,8C,D8,45,00,00,00,00,0
WYŁ. ECO	BE,EF,02,06,00,BF,D8,46,00,00,00,00,00
ZWIĘKSZENIE GŁOŚNOŚCI	BE,EF,02,06,00,6E,D9,47,00,00,00,00,00
ZMNIJSZENIE GŁOŚNOŚCI	BE,EF,02,06,00,91,D9,48,00,00,00,00,00
ZWIĘKSZENIE KOREKCJI TRAPEZU	BE,EF,02,06,00,40,D8,49,00,00,00,00,00
ZMNIJSZENIE KOREKCJI TRAPEZU	BE,EF,02,06,00,73,D8,4A,00,00,00,00,00
WYZEROWANIE DO WARTOŚCI FABRYCZNYCH	BE,EF,02,06,00,A2,D9,4B,00,00,00,00,00
WYZEROWANIE GODZIN LAMPY	BE,EF,02,06,00,15,D8,4C,00,00,00,00,00
WYZEROWANIE GODZIN FILTRA	BE,EF,02,06,00,C4,D9,4D,00,00,00,00,00

Kod sterowania podczerwieni

Kod systemu: 83F4

Format: NEC

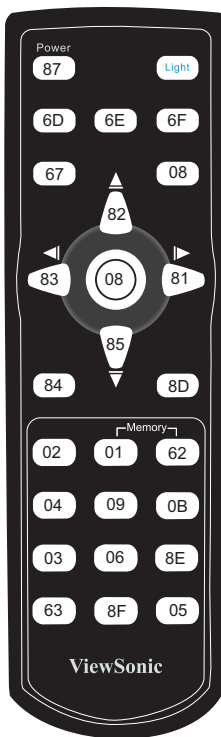
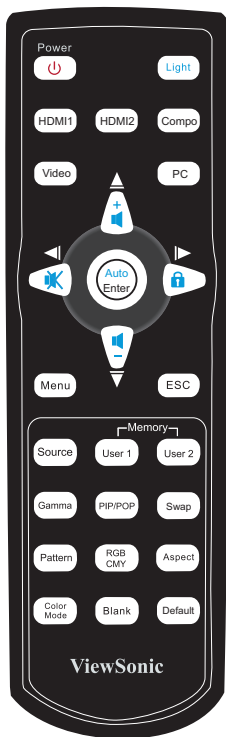

Pomoc techniczna klienta

W celu uzyskania informacji o pomocy technicznej lub serwisu produktu, patrz tabela poniżej, lub skontaktuj się z dostawcą.

UWAGA: Należy przygotować numer seryjny produktu.

Kraj/ Region	Witryna internetowa	Telefon	E-mail
Polska i inne kraje Europy Centralnej	www.viewsoniceurope.com/pl/	www.viewsoniceurope.com/pl/support/call-desk/	service_pl@viewsoniceurope.com

Ograniczona gwarancja

PROJEKTOR VIEWSONIC®

Zakres gwarancji:

Firma ViewSonic gwarantuje, że przy normalnym użytkowaniu, w okresie gwarancji jej produkty będą wolne od defektów materiałowych i wad wytwarzania. Jeżeli w okresie gwarancyjnym wystąpią defekty materiałowe lub wady wytwarzania produktu, firma ViewSonic według własnego uznania, naprawi lub wymieni produkt na inny podobny. Wymieniony produkt lub jego podzespoły, mogą zawierać części lub elementy wyremontowane lub odnowione.

Okres ważności gwarancji:

Ameryka Północna i Południowa: 3 lata na wszystkie części poza lampą, 3 lata na robociznę, 1 rok na oryginalną lampę, licząc od daty pierwszego zakupienia przez klienta.

Europa: 3 lata na wszystkie części poza lampą, 3 lata na robociznę, 1 rok ograniczonej gwarancji na oryginalną lampę, licząc od daty pierwszego zakupienia przez klienta.

Inne regiony lub kraje: Informacje o gwarancji należy sprawdzić u lokalnego dostawcy lub w lokalnym biurze ViewSonic.

Gwarancja na lampę podlega sprawdzeniu i aprobacjom terminów i warunków. Dotyczy wyłącznie lamp zainstalowanych przez producenta.

Na wszystkie lampy wchodzące w skład akcesoriów, zakupione oddzielnie udzielana jest gwarancja na 90 dni.

Kogo dotyczy gwarancja:

Niniejsza gwarancja obejmuje tylko pierwszego nabywcę.

Elementy nie objęte gwarancją:

1. Wszelkie produkty z uszkodzonym, zmienionym lub usuniętym numerem seryjnym.
2. Uszkodzenia, pogorszenie działania lub niewłaściwe działanie, spowodowane następującymi przyczynami:
 - a. Przypadkowe uszkodzenie, niewłaściwe użytkowanie, zaniedbanie, pożar, zamoczenie, porażenie piorunem lub działanie innej siły przyrody, nieautoryzowana modyfikacja lub nieprzestrzeżenie dołączonej do wyrobu instrukcji.
 - b. Naprawa lub usiłowanie naprawy przez osoby nieupoważnione przez ViewSonic.
 - c. Wszelkie uszkodzenia wyrobu w transporcie.
 - d. Usunięcie lub instalacja produktu.
 - e. Przyczyny zewnętrzne takie jak wahania napięcia lub awaria zasilania.
 - f. Stosowanie materiałów lub części nie spełniających specyfikacji technicznych ViewSonic.
 - g. Normalne zużycie.
 - h. Wszelkie inne przyczyny nie związane z defektem produktu.
3. Dowolnego produktu, którego działanie wykazuje stan znany jako „wypalenie ekranu”, będący wynikiem długiego wyświetlania na ekranie statycznego obrazu.
4. Opłaty za deinstalację, instalację, transport, ubezpieczenie i konfigurację.

Uzyskiwanie usługi:

1. Informacje dotyczące uzyskiwania usługi gwarancyjnej, można uzyskać w dziale obsługi klientów ViewSonic (sprawdź informacje na stronie pomocy technicznej klienta). Konieczne jest podanie numeru seryjnego produktu.
2. W celu uzyskania usługi gwarancyjnej należy przedstawić (a) oryginalny dowód sprzedaży z datą sprzedaży, (b) imię i nazwisko, (c) adres, (d) opis problemu oraz (e) numer seryjny produktu.
3. Produkt należy zanieść lub wysłać w oryginalnym opakowaniu, po opłaceniu kosztów przesyłki, do autoryzowanego punktu serwisowego ViewSonic lub do firmy ViewSonic.
4. Dodatkowe informacje lub nazwę najbliższego punktu serwisowego ViewSonic można uzyskać po skontaktowaniu się z firmą ViewSonic.

Ograniczenia domniemanych gwarancji:

Nie udziela się żadnych gwarancji wyranych ani domniemanych, w tym gwarancji sprzedawalności ani przydatności do określonego celu, wykraczających poza tu opisane.

Wyłączenie odpowiedzialności cywilnej:

Odpowiedzialność cywilna firmy viewsonic ogranicza się do kosztów naprawy lub wymiany wyrobu. Viewsonic nie przyjmuje odpowiedzialności za:

1. Szkody wyrządzone w stosunku do innego mienia, spowodowane przez usterki wyrobu, szkody polegające na niewygodzie, niemożności użytkowania wyrobu, stracie czasu, zysków, możliwości gospodarczych, dobrego imienia, zakłóceniu stosunków gospodarczych lub na innej stracie handlowej, nawet jeżeli firma viewsonic została powiadomiona o możliwości takich strat.
2. Wszelkie inne szkody dodatkowe, wtórne lub inaczej określone.
3. Wszelkie roszczenia dowolnej strony trzeciej wobec klienta.

Skutki prawa stanowego:

Niniejsza gwarancja nadaje klientowi określone uprawnienia i może on także posiadać inne uprawnienia, które różnią się między sobą w zależności od stanu. W niektórych stanach niedozwolone jest ograniczanie gwarancji domniemanych, ani też wyłączenie szkód dodatkowych i następczych, toteż powyższe ograniczenia mogą nie mieć zastosowania do poszczególnych nabywców.

Sprzedaż poza Stanami Zjednoczonymi i Kanadą:

Po informacje na temat gwarancji i obsługi technicznej wyrobów ViewSonic sprzedawanych poza Stanami Zjednoczonymi i Kanadą należy skontaktować się z firmą ViewSonic lub miejscowym dealerem wyrobów ViewSonic.

Okres gwarancji na ten produkt w części kontynentalnej Chin (z wyłączeniem Hong Kongu, Makao i Tajwanu) zależy od określeń i warunków w karcie napraw gwarancyjnych.

Szczegółowe informacje dotyczące udzielonej gwarancji dla użytkowników z Europy i Rosji, są dostępne pod adresem www.viewsoniceurope.com w części Support/Warranty Information.



ViewSonic®