

ViewSonic®



**PJD5126_PJD5226_PJD5226w_
PJD6223_PJD6253_PJD6353_
PJD6353s_PJD6383_PJD6383s_
PJD6553w_PJD6653w_
PJD6653ws_PJD6683w_
PJD6683ws
DLP Projektori
Käyttöopas**

Model No. VS14296/VS14551/VS14552/VS14191/VS14193
/ VS14555/VS14553/VS14195/VS14554/VS14550

Hyväksyntä

FCC-lausunto

Tämä laite täyttää FCC-määräysten osan 15 vaatimukset. Käyttö on alistettu seuraavalle kahdelle ehdolle: (1) tämä laite ei voi aiheuttaa haitallisia häiriöitä, ja (2) tämän laitteen täytyy hyväksyä minkä tahansa vastaanotetun häiriön, mukaanlukien häiriön, joka voi aiheuttaa ei-halutun toiminnon. Tämä laite on testattu ja todettu olevan FCC:n sääntöjen kohdan 15 digitaalilaitteiden luokituksen B mukainen. Nämä rajat on suunniteltu antamaan kotikäytössä riittävän suojan vahingollisia sivuvaikutuksia vastaan. Tämä laite tuottaa, käyttää ja voi säteillä radiotaajuista energiaa ja jos sitä ei ole asennettu tai käytetä ohjeiden mukaisesti, se voi aiheuttaa häiriöitä radioliikenteeseen. Ei ole kuitenkaan takeita siitä ettei yksittäisessä asennuksessa esiintyisi häiriöitä. Jos laite aiheuttaa häiriöitä radio- tai tv-lähetyksiin, ne voidaan varmistaa kytkemällä laite pois päältä ja takaisin päälle. Häiriöiden poistamiseksi suositellaan seuraavia toimenpiteitä:

- Vaihda vastaanottimen antennin asentoa ja paikkaa.
- Siirrä laite kauemmaksi vastaanottimesta.
- Liitä laite pistorasiaan, joka kuuluu eri piiriin kuin vastaanottimen pistorasia.
- Ota yhteyttä myyjään tai kokeneeseen radio/TV-asentajaan.

Varoitus: Sinua varoitetaan, että muutokset tai muunnelmät, joita yhdenmukaisuudesta vastaava osapuoli ei nimenomaisesti ole hyväksynyt, voivat mitätöidä valtuutesi käyttöä laitteistoa.

Kanadaa varten

Tämä Luokan B digitaalinen laite täyttää Kanadan vaatimukset ICES-003.
Cet appareil numérique de la classe B est conforme à la norme NMB-003 du Canada.

CE-yhdenmukaisuus eurooppalaisia maita varten



Tämä laite on sähkömagneettista yhteensopivuutta (EMC) koskevan direktiivin 2004/108/EC ja matalajännittdirektiivin 2006/95/EC mukainen.

Seuraava koskee vain Euroopan Unionin (EU) jäsenmaita:

Oikealla näkyvä tunnus vastaa sähkö- ja elektroniikkalaiteromun jätehuoltoa (WEEE) koskevaa direktiiviä 2002/96/EY.

Tällä tunnuksella merkityjä laitteita ei saa hävittää talousjätteiden mukana vaan ne on vietävä hävitettäväksi paikkakunnalla olevaan keräys- tai palautuspisteeseen paikallisten säästöjen mukaisesti.



Jos laitteen paristoissa, akuissa tai nappiparistoissa on kemiallinen symboli Hg, Cd, tai Pb, se tarkoittaa, että pariston raskasmetallisäältä on yli 0,0005 % elohopeaa tai yli 0,002 % kadmiumia tai yli 0,004 % lyijyä.



Tärkeitä turvaohjeita

1. Lue nämä ohjeet.
2. Säilytä nämä ohjeet.
3. Ota huomioon kaikki varoitukset.
4. Noudata kaikkia ohjeita.
5. Älä käytä laitetta veden lähellä. Varoitus: Tulipalon tai sähköiskun vaaran vähentämiseksi älä altista tätä laitetta sateelle tai kosteudelle.
6. Puhdistetaan vain kuivalla kankaalla.
7. Älä tuki ilma-aukkoja. Asenna valmistajan ohjeiden mukaisesti.
8. Älä asenna laitetta lähelle lämpölähteitä kuten esimerkiksi lämpöpatteria, lämpörekisteriä tai uunia sekä muita laitteita (kaiuttimet mukaanlukien) jotka tuottavat lämpöä.
9. Älä jätä huomiotta polarisoidun tai maadoitetun pistokkeen turvarakennetta. Polarisoidussa pistokkeessa on kaksi terää joista toinen on leveämpi. Maadoitetussa pistokkeessa on kaksi terää ja kolmas pistoke, joka on maadoitusta varten. Leveä terä ja kolmas piikki on turvatae. Jos pistoke ei sovi sähkörasiaasi, ota yhteyttä sähkömieheen, joka vaihtaa sähkörasian pistokkeeseen sopivaksi.
10. Varmista että virtajohton yli ei kävellä tai ettei sitä puristeta varsinkaan pistoke- ja liitinkohdista, sekä laitteesta ulostulevista kohdista. Varmista että virtalähde on lähellä laitetta helposti saavutettavissa.
11. Käytä ainoastaan valmistajan määrittelemiä liitännäisiä/apulaitteita.
12. Käytä ainoastaan rattaiden, jalustan, kolmijalan, kannattimen tai pöydän kanssa, joka on valmistajan määrittelemä. Käyttäessäsi rattaita, ole varovainen liikuteltaessa laite/ratasyhdistelmää, jotta välttyisit vahingolta sen kaatuessa. 
13. Irroita laitteen virtajohto, jos et käytä sitä pitkään aikaan.
14. Ota yhteyttä ainoastaan valtuutettuun huoltoon. Sinun tulee ottaa yhteyttä huoltoon, jos laite vahingoittuu esimerkiksi virtajohto tai pistoke vahingoittuu, nestettä kaatuu laitteen päälle tai tavaroita kaatuu laitteeseen, laite joutuu sateeseen tai kostuu, ei toimi normaalisti tai putoaa.

Selvitys RoHS-yhteensopivuudesta

Tämä tuote on suunniteltu sekä valmistettu Euroopan parlamentin ja neuvoston 2002/95/EY-direktiivin mukaan koskien tiettyjen myrkyllisten aineiden käytön rajoittamista sähkö- ja elektroniikkalaitteistossa (RoHS-direktiivi) ja se täyttää Euroopan Teknisen komission (TAC) asettamat enimmäispitoisuudet alla olevan kaavion mukaan:

Aine	Ehdotettu enimmäispitoisuus	Todellinen pitoisuus
Lyijy (Pb)	0.1%	< 0.1%
Elohopea (Hg)	0.1%	< 0.1%
Kadmium (Cd)	0.01%	< 0.01%
Kuudenarvoinen kromi (Cr ⁶⁺)	0.1%	< 0.1%
Polybromibifenyyl (PBB)	0.1%	< 0.1%
Polybromidifenyyleetteri (PBDE)	0.1%	< 0.1%

Tietyt komponentit ovat vapautettuja yllä olevan listan pitoisuuksista RoHS-direktiivin liitten mukaisesti.

Esimerkkejä tällaisista vapautetuista komponenteista ovat:

1. Elohopea pienissä loistevalaisimissa ei ylitä 5 mg lampun kohden ja muissa lampuissa, jotka eivät ole erikseen mainittu RoHS-direktiivin liittessä.
2. Lyijy kuvaputken lasissa, elektronisissa komponenteissa, loisteputkissa sekä keraamisissa elektroniikan osissa (esim. pietsoelektroniikkalaitteet).
3. Lyijy korkean lämpötilan juotoksissa (kuten lyijypohjaiset seokset, jotka sisältävät lyijyä 85% painostaan tai enemmän).
4. Lyijy kohdentavana elementtinä teräksessä, joka voi sisältää painostaan jopa 0,35% lyijyä, alumiinissa joka voi sisältää painostaan jopa 0,4% lyijyä ja kupariseoksessa, joka voi sisältää painostaan jopa 4% lyijyä.

Copyright Information

Copyright© ViewSonic® Corporation, 2012. Kaikki oikeudet pidätetään.

Macintosh ja Power Macintosh ovat Apple Inc:n rekisteröityjä tavaramerkkejä.

Microsoft, Windows, Windows NT ja Windows logo ovat Microsoft Corporationin rekisteröityjä tavaramerkkejä Yhdysvalloissa ja muissa maissa.

ViewSonic, kolmen linnun logo, OnView, ViewMatch ja ViewMeter ovat ViewSonic Corporationin rekisteröityjä tavaramerkkejä.

VESA on Video Electronics Standards Associationin rekisteröity tavaramerkki. DPMS ja DDC ovat VESA:n tavaramerkkejä.

PS/2, VGA ja XGA ovat International Business Machines Corporationin rekisteröityjä tavaramerkkejä.

Vastuuvapauslauseke: ViewSonic Corporation ei ole vastuussa tämän oppaan teknisistä tai painovirheistä tai puutteista eikä satunnaisista tai välillisistä vahingoista, jotka johtuvat tämän materiaalin toimittamisesta tai tämän tuotteen toimivuudesta tai käytöstä.

Jatkuvan tuotekehittelyn johdosta ViewSonic Corporation pidättää oikeuden muuttaa tuotteen teknisiä tietoja ilman eri ilmoitusta. Tämän asiakirjan sisältämiin tietoihin voidaan tehdä muutoksia ilman eri ilmoitusta.

Tämän asiakirjan osia ei saa kopioida, jäljentää tai välittää millään tavalla mihinkään tarkoitukseen ilman ViewSonic Corporationin etukäteen antamaa kirjallista lupaa.

Tuotteen rekisteröinti

Rekisteröi tuotteesi ViewSonic internet-sivuilla, jotka sisältävät lisätietoja tuotteesta ja tietoja uusista ja tulevista tuotteista osoitteessa: www.viewsonic.com. ViewSonic Wizard DVD-levyltä voi tulostaa rekisteröintilomakkeen, jonka voi joko postittaa tai lähettää faksilla ViewSoniciin.

Rekisteritiedot

Tuotteen nimi:	PJD5126_PJD5226_PJD5226w_PJD6223_PJD6253_PJD6353_PJD6353s_PJD6383_PJD6383s_PJD6553w_PJD6653w_PJD6653ws_PJD6683w_PJD6683ws ViewSonic DLP Projector
Mallinumero:	VS14296/VS14551/VS14552/VS14191/VS14193/ VS14555/VS14553/VS14195/ VS14554/VS14550
Asiakirjan numero:	PJD5126/PJD5226/PJD5226w/PJD6223/PJD6253/PJD6353/PJD6353s/PJD6383/ PJD6383s/PJD6553w/PJD6653w/PJD6653ws/PJD6683w/PJD6683ws_UG_FIN Rev. 1C 04-25-12
Sarjanumero:	_____
Ostopäivä:	_____

Tuotteen hävittäminen sen elinkaaren lopussa

Tämän tuotteen lamppu sisältää elohopeaa, joka voi olla vaarallista sinulle ja ympäristölle. Käsittele sitä varoen ja hävitä paikallisten tai alueellisten säädösten mukaisesti.

ViewSonic kunnioittaa ympäristöä ja on sitoutunut työskentelemään ja elämään vihreästi. Kiitos, kun osallistut älykkäämpään, vihreämpään tietojenkäsittelyyn. Katso lisätietoja ViewSonicin web-sivustolta.

Yhdysvallat ja Kanada: <http://www.viewsonic.com/company/green/recycle-program/>

Eurooppa: <http://www.viewsoniceurope.com/uk/kbase/article.php?id=639>

Taiwan: <http://recycle.epa.gov.tw/recycle/index2.aspx>

Sisällysluettelo

Tärkeitä turvallisuusohjeita.....	2
Johdanto.....	4
Projektorin ominaisuudet	4
Toimitussisältö	5
Projektori ulkoapäin nähtynä	6
Säätimet ja toiminnot	7
Projektorin sijoittaminen paikalleen	12
Sijaintipaikan valinta	12
Projisointikoot.....	13
Liitäntä.....	17
Tietokoneen tai monitorin liittäminen	18
Videolähdelaitteiden liittäminen	19
Käyttö.....	22
Projektorin käynnistäminen	22
Valikoiden käyttö.....	23
Salasanatoiminnon käyttäminen	24
Tulosignaalin kytkeminen.....	27
Projisoidun kuvan säätäminen	28
Yksityiskohtien suurentaminen ja etsiminen	30
Kuvasuhteen valinta.....	30
Kuvan optimointi	32
Esitysajastimen asettaminen	36
Kuvan kätkeminen	37
Ohjauspainikkeiden lukitseminen	37
Kuvan pysäyttäminen.....	38
Käyttö korkeissa ympäristöissä.....	38
Oman käynnistysnäyttöruutusi käynnistys	38
Projektorin ohjaus LAN-ympäristön kautta	39
Projektorin käyttäminen valmiutilassa.....	46
Projektorin pysäytys	46
Valikon käyttö	47
Ylläpito.....	57
Projektorin hoito	57
Lampun tietoja.....	58
Vianetsintä	64
Spesifikaatiot	65
Projektorin spesifikaatiot.....	65
Mitat.....	67
Kattoasennus.....	67
Määrittyskaavio	68
Tekijänoikeustiedot.....	70
Liite.....	71
Infrapunan ohjaustaulukko	71
RJ45-vastaustaulukko	73
RS232-komentotaulukko	73

Tärkeitä turvallisuusohjeita

Projektori on suunniteltu ja testattu vastaamaan informaatioteknisten laitteiden viimeisimpiä standardeja. Tämän tuotteen turvallisen käytön varmistamiseksi on kuitenkin tärkeää, että noudatat tämän käyttöohjeen ohjeita sekä tuotteeseen kiinnitettyjä merkintöjä.

Turvallisuusohjeet

1. **Lue tämä käyttöohje ennen projektorin käyttöä.** Säilytä se tulevaa käyttöä varten.
2. **Älä katso suoraan projektorin linssiin käytön aikana.** Voimakas valonsäde saattaa vahingoittaa silmiä.
3. **Käännä huoltoasioissa pätevän huoltoammattilaisen puoleen.**
4. **Avaa aina linssin suljin tai poista linssin suojaus projektorin lampun ollessa päällä.**
5. Joissakin maissa verkkojännite EI ole vakaa. Tämä projektori on suunniteltu toimimaan turvallisesti, kun verkkojännite on 100 - 240 VAC, mutta häiriöitä saattaa tulla, jos on ± 10 V sähkökatkoksia tai syöksyaaltoja. **Alueilla, joilla verkkojännite saattaa heilahdella tai katketa, suositellaan, että kytket projektorin jännitestabilisaattorin, syöksyaaltosuojaimen tai katkottoman teholähteen (UPS) kautta.**
6. Älä peitä projektorin linssiä millään esineellä projektorin ollessa käynnissä, koska tämä voisi aiheuttaa kohteen lämpenemistä ja muodon muuttumista tai jopa aiheuttaa tulipalon. Lampun hetkellistä sammuttamista varten paina Blank projektorilla tai kaukosäätimellä.
7. Lamppu tulee äärimmäisen kuumaksi käytön aikana. Anna projektorin jäähtyä noin 45 minuutin ajan ennen kuin poistat lamppuasennelman vaihtamista varten.
8. Älä käytä lampuja lampun nimelliskestoian yli. Lamppujen käyttäminen niiden nimelliskestoian yli saattaa joskus johtaa niiden rikkoutumiseen.
9. Älä milloinkaan vaihda lamppuasennelmaa tai mitään elektroniikkakomponenteista, ellei projektorin pistoke ole irrotettuna.
10. Älä laita tätä tuotetta epävakaaseen kärryyn, jalustalle tai pöydälle. Laite saattaa pudota, jolloin seurauksena on suuri vaurio.
11. Älä yritä purkaa tätä projektoria. Sisällä on vaarallisen suuria jännitteitä, mistä voi olla seurauksena kuolema jännitteellisiin osiin kosketettaessa. Ainut käyttäjän huollettavissa oleva osa on lamppu, jolla on oma irrotettava suojansa. Mitään suoja ei saa missään tapauksessa avata tai poistaa. Anna huoltaminen vain pätevän ammattimaisen huoltohenkilöstön tehtäväksi.
12. Älä sijoita tätä projektoria mihinkään seuraavista ympäristöistä.
 - Tila, joka on huonosti tuuletettu tai rajoitettu. Varaa vähintään 50 cm vapaata tilaa seinästä, vapaa ilmavirtaus projektorin ympärillä on välttämätön.
 - Paikat, missä lämpötilat voivat tulla liian korkeiksi, kuten auton sisällä kaikkien ikkunoiden ollessa suljettuina.
 - Paikat, missä liiallinen kosteus, pöly, tai tupakansavu voi pilata optisia komponentteja, lyhentäen kestoikää ja himmentäen kuvaa.
 - Paikat, jotka ovat lähellä palohälyttimiä
 - Paikat, joiden ympäristölämpötila on yli 40°C / 104°F
 - Paikat, joiden korkeudet ovat yli 3000 m (10000 jalkaa).

13. Älä tuki ilmastointiaukkoja. Jos ilmastointiaukot ovat hyvin tukossa, projektorin sisäosat saattavat syttyä palamaan.
 - Älä aseta tätä projektoria huovan, sängyn tai muun pehmeän pinnan päälle.
 - Älä peitä tätä projektoria kankaalla tai muulla vastaavalla.
 - Älä laita mitään herkästi syttyvää projektorin lähelle.
14. Laita projektori aina tasaiselle, vaakasuoralle pinnalle käytön ajaksi.
 - Älä käytä laitetta, jos se on kallistuneena vasemmalle tai oikealle yli 10 astetta, tai eteen- tai taaksepäin yli 15 astetta. Projektorin käyttäminen silloin, kun se ei ole täysin vaakatasossa, saattaa aiheuttaa lampun toimintahäiriön tai vioittumisen.
15. Älä aseta projektoria pystyyn. Jos näin tehdään, siitä voi olla seurauksena projektorin keikahtaminen kumoon, vamman aiheutuminen tai projektorivika.
16. Älä astu projektorin päälle tai laita mitään esineitä sen päälle. Jos näin tehdään, projektoriin tulevien mahdollisten fyysisten vaurioiden lisäksi siitä voi aiheutua tapaturmia ja mahdollinen vamma.
17. Älä laita mitään nesteitä projektorin lähelle. Nesteiden pääseminen projektorin sisään saattaa aiheuttaa sen epäkuntoon joutumisen. Jos projektori kostuu, irrota se seinäpistorasiasta ja ota yhteys paikalliseen huoltopisteeseen sen huoltamiseksi.
18. Tämä tuote kykenee näyttämään nurinpäin olevia kuvia kattoasennuksia varten.
 **Käytä vain hyväksytyä kattoasennussarjaa projektorin asennukseen ja varmista, että se on turvallisesti asennettu.**
19. Projektorin ollessa käytössä saatetaan aistia ilmastointiritilästä tulevaa kuumaa ilmaa tai sen hajua. Se on normaalia, eikä se ole laitevika.
20. Älä käytä turvapalkkia kuljetukseen tai asennukseen. Sitä tulee käyttää kaupasta satavan varkaudenestokaapelin kanssa.

Projektorin kattoasennuksen turvallisuusohjeet

Toivomme, että projektorista on sinulle iloa, ja että kiinnität tähän turvallisuusasiaan huomiota henkilöihin ja omaisuudelle aiheutuvien vahinkojen välttämiseksi.

Jos aiot asentaa projektorin kattoon, suosittelemme kovasti, että käytät asianmukaista projektorin kattoasennussarjaa, ja että varmistat, että se on varmasti sekä turvallisesti asennettu.

Jos käytät epäasianmukaista projektorin kattoasennussarjaa, on olemassa turvallisuusrishti, että projektori saattaa pudota katosta huonon kiinnityksen seurauksena tai vääränkokoisten tai -mittaisten ruuvien johdosta.

Projektorin kattoasennussarja voidaan ostaa sieltä, mistä projektorikin on ostettu. Suosittelemme, että ostat erillisen Kensington-lukkoon yhteensopivan turvakaapelin, ja että kiinnität sen varmasti projektorin kumpaankin Kensington-lukon aukkoon sekä kattoasennuskiinnikkeen alaosaan. Tämä on toissijainen projektorin paikallaan pitämisen osatekijä, jos sen kiinnitys asennuskiinnittimestä irtoaa.

Projektorin ominaisuudet

Projektorissa yhdistyvät huipputehoinen optinen projektio ja käyttäjäystävällinen suunnittelu, jotka tekevät siitä luotettavan ja helppokäyttöisen.

Projektorissa on seuraavat ominaisuudet.

- Dynaaminen PC- ja Dynaaminen elokuva- toiminto, joka säättää lampun virrankulutusta projisoitavan kuvan kirkkauden mukaan.
- DynamicEco Timer -toiminto vähentää lampoon virrankulutusta jopa 70%:lla, jos tulosignaalia ei havaita tiettyyn aikaan.
- Esityksen ajastin parempaan ajanhallintaan esitysten aikana.
- Tuki 3D DLP Link.
- Värienhallinnalla voit säätää värejä mieltymystesi mukaan.
- Alle 1 W:n tehonkulutus, kun tehonsäästötila on käännetty päälle.
- Valkokankaan värin korjaus, jolloin pinnoille voidaan projisoida useita esimääritettyjä värejä.
- Automaattinen pikahaku signaalinhavaitsemisprosessin nopeuttamiseksi.
- Jopa 10 sarjan kuvatilat, joissa on monta valintaa eri projisointitarkoituksiin.
- Valittava virran sammutuksen pikanäppäimen toiminto.
- Yksinäppäiminen automaattisäätö parhaan kuvan laadun näyttämiseksi.
- Digitaalinen trapetsivääristymän korjaus vääristyneiden kuvien korjaamiseen.
- Säädettävä väritasapainon säätö data-/videonäyttöä varten.
- Erittäin kirkas projisointilamppu.
- 1,07 miljardin värin näyttökyky.
- Monikieliset ruutunäyttö (OSD) -valikot.
- Vaihdeavissa olevat normaalit ja taloudelliset tilat virrankulutuksen vähentämiseksi.
- Component HDTV-yhteensopivuus (YPbPr).
- ☞ **Näkyvän, projisoidun kuvan kirkkaus vaihtelee ympäristön valoisuusolosuhteista, valitun sisääntulosignaalin kontrasti-/kirkkausasetuksesta riippuen, ja on suoraan suhteessa projisointietäisyyteen.**
- **Lampun kirkkaus heikkenee ajanoloon ja saattaa muuttua lampun valmistajan spesifikaatioiden rajoissa. Tämä on normaalia ja sellaista on odotettavissakin.**

Toimitussisältö

Pura varovasti pakkauksesta ja tarkista, että siinä ovat kaikki alla esitetyt osat. Jos joitakin osia puuttuu, ota yhteyttä ostopaikkaan.

Vakiovarusteet

 Toimitetut varusteet ovat alueellesi sopivia, ja ne saattavat poiketa kuvatuista.

PJD5126/PJD5226/PJD5226w/
PJD6223/PJD6253/PJD6553w

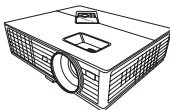

PJD6353/PJD6353s/PJD6383/
PJD6383s/PJD6653w/PJD6653ws/
PJD6683w/PJD6683ws

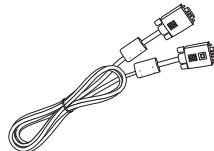
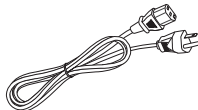

Projektori

Virtajohto

VGA-kaapeli



Monikielinen käyttöohje-CD



Pikakäynnistysopas

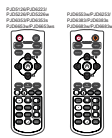

Kaukosäädin ja paristot

Valinnaiset varusteet

1. Vaihtolamppu
2. Pehmeä kantolaukku
3. VGA-komponenttiadapteri

Projektorin ulkoapäin nähtynä

Etusivu / yläpuoli

PJD5126/PJD5226/PJD5226w/
PJD6223/PJD6253/PJD6553w

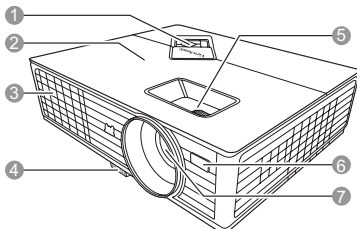

PJD6353/PJD6353s/PJD6383/PJD6383s
PJD6653w/PJD6653ws/PJD6683w
PJD6683ws

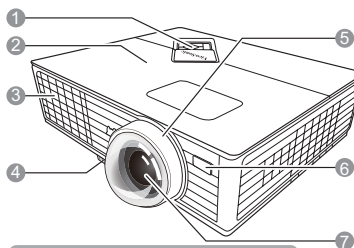

Taka-/alaosa

PJD5126/PJD5226/PJD5226w

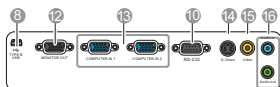

PJD6223/PJD6253/PJD6353/PJD6353s/PJD6383/
PJD6383s/PJD6653w/PJD6653ws/PJD6553w/
PJD6683w/PJD6683ws

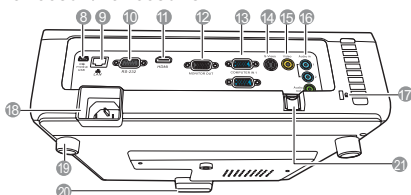

! Varoitus

- **TÄMÄ LAITE TÄYTYY MAADOITTAA.**
- Laitetta asentaessasi liitä helposti käytettävissä oleva katkaisulaite kiinteään johdotukseen tai kytke virtapistoke lähellä olevaan helposti saavutettavaan virtarasiaan. Jos tulee vika laitteen käytön aikana, käytä katkaisulaitetta syöttövirran katkaisemiseksi tai irrota virtapistoke.

1. Ulkopuolinen ohjauspaneeli (katso yksityiskohtia "Projektorin sivulta 7.)
2. Lampun suoja
3. Ilmastointiaukko (kuuman ilman poisto)
4. Pikavapautuspainike
5. Tarkennus- ja zoomausrenkas
6. Edessä oleva IR-kaukosäätimen anturi
7. Projisointilinssi
8. Tyypin B USB-portti
9. RJ45 LAN-tuloportti
10. RS-232-ohjausportti
11. HDMI-portti
12. RGB-signaalin lähtöliitin
13. RGB (PC)/komponenttideo (YPbPr/YCbCr) signaalin tuloliitin-1/2
14. S-videon tuloliitin
15. Videon tuloliitin
16. Äänisignaalin tuloliitin
Äänisignaalin lähtöliitin
17. Kensington-varkaudenestolukituksen reikä
18. AC-virtajohdon tulo
19. Takasääätöjalka
20. Pikavapautusjalka
21. Turvapalkki
Liittää kaupasta saatavan varkaudenestokaapelin.

Säätimet ja toiminnot

Projektori

PJD5126/PJD5226/PJD5226w/
PJD6223/PJD6253/PJD6553w

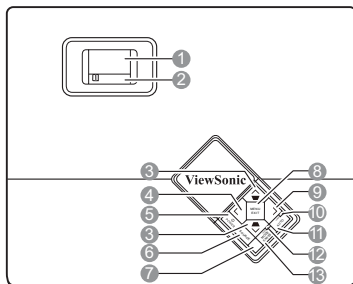

PJD6353/PJD6353s/PJD6383/PJD6383s/
PJD6653w/PJD6653ws/PJD6683w/PJD6683ws

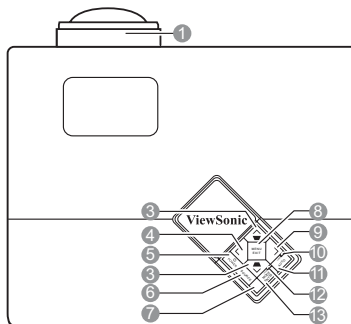

- 1. Tarkennusrenkas**
Säätää projisoidun kuvan tarkkuutta.
- 2. Zoomausrenkas**
Säätää kuvan kokoa.
- 3. Trapetsivääristymä-/nuolinäppäimet**
(**▼ / ^ ylös, ▲ / ▼ alas**)
Korjaa manuaalisesti vääristyneet kuvat, jotka johtuvat kulmikkaasta projisoinnista.
- 4. < Vasen/Blank**
Piilottaa näyttöruudun kuvan.
- 5. POWER (Virta-ilmaisimen valo)**
Palaa tai vilkkuu, kun projektori on käytössä.
⏻ POWER
Vaihtokytee projektorin valmiustilan ja päällä olon välillä.
- 6. SOURCE**
Näyttää lähteen valintapalkin.
- 7. Päällä oleva IR-kaukosäätimen anturi**
Ei saatavilla PJD5126/PJD5226/PJD5226w :lle
- 8. MENU/EXIT**
Kytkee päälle ruutunäyttö (OSD) -valikon
Menee takaisin edelliseen OSD-valikkoon, poistuu ja tallentaa valikkoasetukset.
- 9. > Oikea**
Aktivoi paneelin näppäinlukon.
Kun ruutunäyttö (OSD) -valikko on aktivoitu, käytetään #3, #4, ja #9 -näppäimiä suuntanuolina halutun valikon valitsemiseksi ja säätöjen tekemiseksi.
- 10. LAMP (Lamppu-ilmaisimen valo)**
Näyttää lampun tilan. Palaa tai vilkkuu, kun lampussa on ongelmaa.
- 11. AUTO**
Määrittää automaattisesti näytetylle kovalle parhaat kuva-ajotukset.
- 12. TEMP (Lämpötila-ilmaisimen valo)**
Näyttää punaista, kun projektorin lämpötila nousee liian korkeaksi.
- 13. MODE/ENTER**
Valitsee käytettävissä olevan kuvan asetustilan.
Hyväksyy ruutunäyttö (OSD) -valikon kohdan.



Kaukosäädin

PJD5126/PJD5226/PJD5226w/
PJD6223/PJD6353/PJD6353s
PJD6653w/PJD6653ws

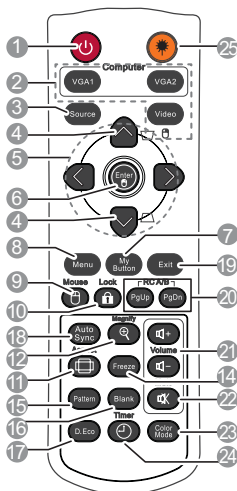
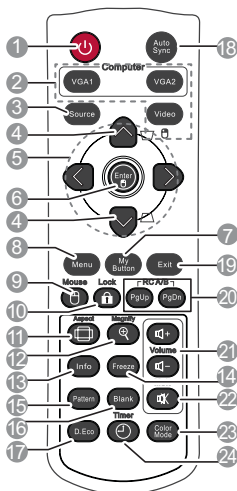
PJD6253/PJD6383/PJD6383s/
PJD6553w/PJD6683w
PJD6683ws



Kaukotiiriohjainnäppäimien käyttämiseksi (Page Up, Page Down, , ja ), katso "**Kaukotiirisäätimen käyttö**" sivulta **10** yksityiskohtia.

1. **POWER**
Vaihtokytkee projektorin valmiustilan ja päällä olon välillä.
2. **Lähteen valintapainikkeet (VGA 1/ VGA 2/Video)**
Valitsee tulolähteen näyttöön.
Video
Valitsee **Video**, **S-Video** tai **HDMI** näytön lähteiksi.
Suorittaa saman toiminnon kuin oikea hiiripainike, kun hiiritila aktivoidaan.
3. **Source**
Näyttää lähteen valintapalkin.
4. **Keystone-näppäimet ( / )**
Korjaa manuaalisesti vääristyneet kuvat, jotka johtuvat kulmikkaasta projisoinnista.

5. **</^/ \>**

Valitsee halutut valikkokohtat ja tekee säädöt.

6. **Enter/**

Hyväksyy ruutunäyttö (OSD) -valikon kohdan.

Suorittaa saman toiminnon kuin vasen hiiripainike, kun hiiritila aktivoidaan.

7. **My Button**



Käyttäjä voi määrittellä pikanäppäimen kaukosäätimeen, ja toiminnon kohta valitaan OSD-valikossa.

8. **Menu**

Kytkee päälle ruutunäyttö (OSD) -valikon

9. **Mouse**

Vaihtaa normaalin ja hiiritilojen välillä.

Page Up, Page Down, , : aktiivinen painamisen jälkeen **Mouse**. Kuvake ilmestyy näyttöruudulle osoittamaan hiiritilan aktivoimisen.

10. **Lock**  Aktivoi paneelin näppäinlukon.
11. **Aspect** Valitsee näytön kuvasuhteen.
12. **Magnify** Näyttää zoomauspalkin, joka suurentaa tai pienentää heijastetun kuvan kokoa.
13. **Info** Näyttää **TIETOJA** valikon.
14. **Freeze** Pysäyttää projisoidun kuvan.
15. **Pattern** Näyttää sulautetun testikuvion.
16. **Blank** Piilottaa näyttöruudun kuvan.
17. **DynamicEco™**

Vähentää lampun virrankulutusta jopa 70%.

 **Tämän toiminnon käynnistys vie jonkin aikaa. Varmista, että projektori on laitettu päälle yli 4 minuutin ajaksi. Jos projektori palautetaan käyttäen Älyk. uud.käynn. -ominaisuutta, tämä toiminto voidaan suorittaa heti.**

18. **Auto Sync** Määrittää automaattisesti näytetylle kovalle parhaat kuva-ajotukset.
19. **Exit** Menee takaisin edelliseen OSD-valikkoon, poistuu ja tallentaa valikkoasetukset.
20. **PgUp (Page Up)/PgDn (Page Down)** Käyttää näyttösi ohjelmiston ohjelmaa (liitetyllä PC:llä), mikä vastaa sivu ylös/alas-komentoja (kuten Microsoft PowerPoint), kun hiiritila aktivoidaan.

21. **Volume -näppäimet (+, -)** Lisää tai vähentää äänenvoimakkuutta.

22.  Vaihtokytkee projektorin äänen päälle ja pois välillä.

23. **Color Mode** Valitsee käytettävissä olevan kuvan asetustilan.

24. **Timer** Näyttää esityksen ajastimen asetustilikon.

25. **Laser** Lähettää näkyvää laserosoitimen valoa esitystarkoituksia varten.

Käyttää Laser-osoitinta

Laserosoitin on esitystuki ammattilaisille. Se lähettää punaisen väristä valoa, kun painat sitä, ja ilmaisain palaa punaisena.



Lasersäde on näkyvä. On välttämätöntä painaa ja pitää **LASER** jatkuva lähtöä varten.

Laserosoitin ei ole lelu. Vanhempien tulisi olla tietoisia laserenergian vaaroista ja pitää tämä kauko-ohjain poissa lasten ulottuvilta.



Älä katso laservalon ikkunaan tai kohdista laservalosädettä itseesi tai muihin. Lue varoitukset kaukosäätimen takaa ennen sen käyttöä.

Kaukosäädin

Projektorin voidaan varata kahdelle eri kaukosäätimen koodille, A:lle tai B:lle. Kun useita vierekkäisiä projektoreita on käynnissä samaan aikaan, kaukosäätimen koodien vaihtaminen estää häiriöt muilta kaukosäätimiltä. Aseta projektorin kaukosäätimen koodi ensin ennen kuin vaihdat sen kaukosäätimelle.



Vaihtaaksesi projektorin koodin, valitse **A** tai **B JÄRJESTELMÄN ASETUS : Kehittynt > Kaukosäätimen koodi** valikosta.

Vaihtaaksesi kaukosäätimen koodin, paina **PgUp** ja **PgDn** painikkeita kaukosäätimessä yhdessä ainakin 5 sekunnin ajan. Alkukoodi on asetettu A:lle.

 Jos projektorilla ja kaukosäätimellä on eri koodit, kaukosäädin ei vastaa. Sen jälkeen vaihda kaukosäätimen koodi uudelleen.

Kaukohiirisäätimen käyttö

Kyky käyttää tietokonettasi kaukosäätimellä antaa sinulle enemmän joustavuutta, suoritat esityksiä.

1. Liitä projektori PC:lle tai kannettavaan tietokoneeseen USB-kaapelilla ennen kaukosäätimen käyttämistä tietokoneesi hiiren sijaan. Katso lisätietoja "[Tietokoneen liittäminen](#)" sivulta 18.
2. Aseta tulosignaali paikkaan **D-sub / Komp. 1, D-sub / Komp. 2** tai **HDMI**.
3. Paina **Mouse** kaukosäätimellä vaihtaaksesi normaalitilasta hiiritilaan. Kuvake ilmestyy näyttöruudulle osoittamaan hiiritilan aktivoimisen.
4. Suorita halutut hiiren ohjaukset kaukosäätimelläsi.
 - Siirtääksesi kohdistinta näyttöruudulla paina $\langle / \wedge / \vee / \rangle$.
 - Vasemmalla napsautusta varten paina .
 - Oikealla napsautusta varten paina .
 - Käyttääksesi näyttösi ohjelmiston ohjelmaa (liitettyllä PC:llä), mikä vastaa sivu ylös/alas -komentoja (kuten Microsoft PowerPoint), paina **PgUp/PgDn**.
 - Palataksesi normaalitilaan paina **Mouse** uudestaan tai muita näppäimiä paitsi hiireen liittyviä monitoiminäppäimiä.

Kaukosäätimen vaikutusalue

Infrapuna (IR) –kaukosäätimen anturi sijaitsee projektorin etuosassa ja päällä.

Kaukosäädintä tulee pitää 30 asteen kulman sisäpuolella kohtisuoraan projektorin IR-kaukosäätimen anturiin päin toimiakseen oikein. Kaukosäätimen ja anturin välinen etäisyys ei saa ylittää 8 metriä (~ 26 jalkaa).

Varmista, ettei kaukosäätimen ja projektorin IR-anturin välissä ole esteitä, jotka voisivat estää infrapunasädetä.

- **Projektorin käyttäminen edestä**
- **Projektorin käyttäminen päältä**

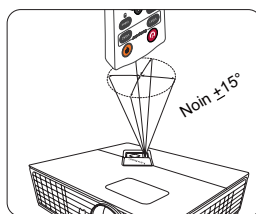
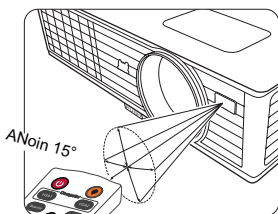

Kaukosäätimen paristojen vaihtaminen

1. Pariston kannen avaamiseksi käännä kaukosäädin ympäri nähdäksesi sen takaosan, työnnä sormiotteella kantta ja liu`uta sitä nuolen suuntaan kuvauksen mukaisesti. Kansi liukuu pois.
2. Poista kaikki olemassa olevat paristot (tarvittaessa) ja asenna kaksi AAA-paristoa huomioiden paristojen napaisuudet kuten paristolokeron pohjassa osoitetaan. Positiivinen (+) menee positiiviseen ja negatiivinen (-) menee negatiiviseen.
3. Sovita kansi takaisin kohdistamalla ja liu`uttamalla se takaisin alas paikalleen. Pysäytä kun se napsahtaa paikalleen.

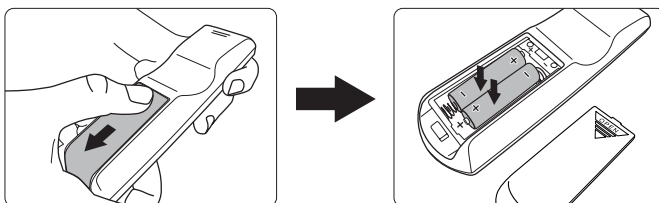

- ⚠ • Vältä kaukosäätimen ja paristojen jättämistä liialliseen lämpöön tai kosteaan ympäristöön kuten keittiöön, kylpyhuoneeseen, saunaan, aurinkoiseen tilaan tai suljettuun autoon.
- Vaihda ainoastaan samaan tai samantyyppiseen paristoon kuin valmistajan suosittelema.
- Hävitä paristot valmistajan ohjeiden ja alueesi paikallisten ympäristösäädösten mukaisesti.
- Älä milloinkaan heitä paristoja tuleen. Se saattaa räjähtää.
- Jos paristossa ei ole virtaa, tai et käytä kaukosäädintä pitkään aikaan, poista paristot, jotta kaukosäädin ei vahingoitu mahdollisesta pariston vuodosta.

Projektorin sijoittaminen paikalleen

Sijaintipaikan valinta

Huonejärjestelyt tai henkilökohtainen mieltymys sanelevat valittavan asennuspaikan. Ota huomioon valkokankaan koko ja sijainti, sopivan pistorasian sijaintipaikka, sekä myös projektorin ja muun laitteiston välinen sijainti sekä etäisyys.

Projektori on suunniteltu asennettavaksi yhteen neljästä mahdollisesta asennuspaikasta:

1. Eteen pöytä

Valitse tämä paikka, jossa projektori on lähellä lattiaa valkokankaan edessä. Tämä on tavallisin tapa siirtää ja asentaa projektori nopeasti paikalleen.

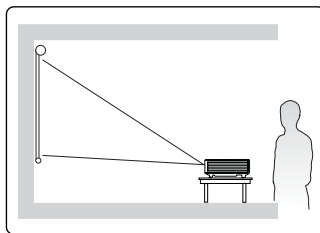

2. Eteen katto

Valitse tämä paikka, jossa projektori on katossa ylösalaisin riippuvassa asennossa valkokankaan edessä.

Osta projektorin kattoasennussarja jälleenmyyjältä kattoon asennusta varten.

Aseta **Eteen katto JÄRJESTELMÄN ASETUS : Perus > Projektorin asento** -valikossa, kun olet kytkenyt projektorin päälle.

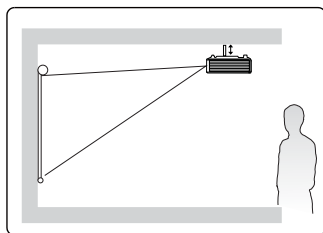

3. Taakse katto

Valitse tämä paikka, jossa projektori on katossa ylösalaisin riippuvassa asennossa valkokankaan takana.

Huomaa, että tähän sijoitteluun vaaditaan erityinen takaprojektiokangas ja projektorin kattoasennussarja.

Aseta **Taakse katto JÄRJESTELMÄN ASETUS : Perus > Projektorin asento** -valikossa, kun olet kytkenyt projektorin päälle.

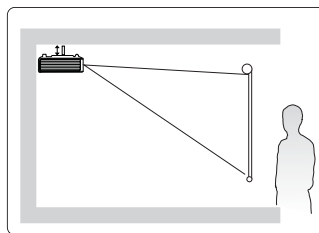

4. Taakse pöytä

Valitse tämä paikka, jossa projektori on lähellä lattiaa valkokankaan takana.

Huomaa, että vaaditaan erityinen takaprojektiokangas.

Aseta **Taakse pöytä JÄRJESTELMÄN ASETUS : Perus > Projektorin asento** -valikossa, kun olet kytkenyt projektorin päälle.

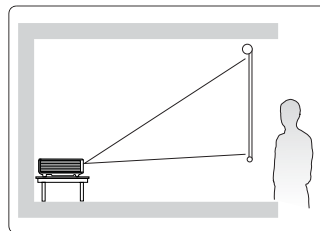

Projisointikoot

Katso tämän projektin linssikokojen keskipistettä "Mitat" sivulta 67 ennen oikean sijaintipaikan arviointia.

 Alla mainittu "ruutu" viittaa projisointiruutuun, joka koostuu yleensä sen pinnasta ja tukirakenteesta

PJD5126/PJD5226/PJD6223/PJD6253/PJD6353/ PJD6353s/PJD6383/PJD6383s

- 4:3 kuva 4:3 valkokankaalla

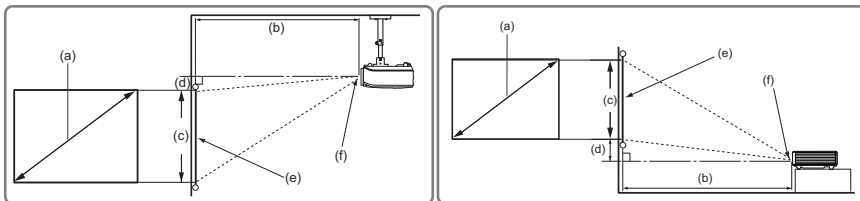

- 16:9 kuva 4:3 valkokankaalla

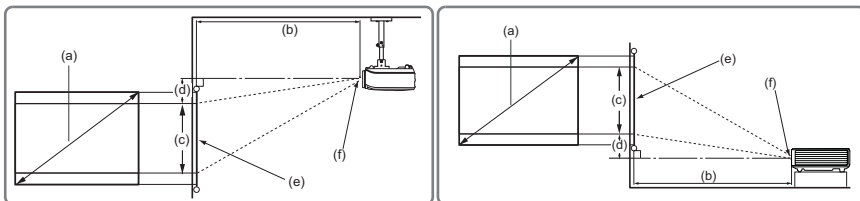

(e): Valkokangas (f): Linssin keskipistettä

PJD5126/PJD5226/PJD6223

(a) Valkokankaan koko [tuumaa (m)]	4:3 kuva 4:3 valkokankaalla				16:9 kuva 4:3 valkokankaalla			
	(b) Projisointietäisyys [m (tuumaa)]		(c) Kuvan korkeus [cm (tuumaa)]	(d) Pystypoikkeama [cm (tuumaa)]	(b) Projisointietäisyys [m (tuumaa)]		(c) Kuvan korkeus [cm (tuumaa)]	(d) Pystypoikkeama [cm (tuumaa)]
	min.	max.			min.	max.		
30 (0,8)	1,1 (45)	1,3 (49)	46 (18)	2 (0,9)	1,1 (45)	1,3 (49)	34 (14)	8,0 (3,2)
40 (1,0)	1,5 (60)	1,7 (66)	61 (24)	3 (1,2)	1,5 (60)	1,7 (66)	46 (18)	10,7 (4,2)
50 (1,3)	1,9 (75)	2,1 (82)	76 (30)	4 (1,5)	1,9 (75)	2,1 (82)	57 (23)	13,3 (5,3)
60 (1,5)	2,3 (90)	2,5 (99)	91 (36)	5 (1,8)	2,3 (90)	2,5 (99)	69 (27)	16,0 (6,3)
70 (1,8)	2,7 (105)	2,9 (115)	107 (42)	5 (2,1)	2,7 (105)	2,9 (115)	80 (32)	18,7 (7,4)
80 (2,0)	3,0 (120)	3,4 (132)	122 (48)	6 (2,4)	3,0 (120)	3,4 (132)	91 (36)	21,3 (8,4)
90 (2,3)	3,4 (135)	3,8 (148)	137 (54)	7 (2,7)	3,4 (135)	3,8 (148)	103 (41)	24,0 (9,5)
100 (2,5)	3,8 (150)	4,2 (165)	152 (60)	8 (3,0)	3,8 (150)	4,2 (165)	114 (45)	26,7 (10,5)
120 (3,0)	4,6 (180)	5,0 (198)	183 (72)	9 (3,6)	4,6 (180)	5,0 (198)	137 (54)	32,0 (12,6)
150 (3,8)	5,7 (225)	6,3 (247)	229 (90)	11 (4,5)	5,7 (225)	6,3 (247)	171 (68)	40,0 (15,8)
200 (5,1)	7,6 (300)	8,4 (330)	305 (120)	15 (6,0)	7,6 (300)	8,4 (330)	229 (90)	53,3 (21,0)
250 (6,4)	9,51 (375)	10,5 (412)	381 (150)	19 (7,5)	9,51 (375)	10,5 (412)	286 (113)	66,7 (26,3)
300 (7,6)	11,4 (450)	12,6 (495)	457 (180)	23 (9,0)	11,4 (450)	12,6 (495)	343 (135)	80,0 (31,5)

PJD6253

(a) Valkokankaan koko [tuumaa (m)]	4:3 kuva 4:3 valkokankaalla				16:9 kuva 4:3 valkokankaalla			
	(b) Projisointietäisyys [m (tuumaa)]		(c) Kuvan korkeus [cm (tuumaa)]	(d) Pystypoikkeama [cm (tuumaa)]	(b) Projisointietäisyys [m (tuumaa)]		(c) Kuvan korkeus [cm (tuumaa)]	(d) Pystypoikkeama [cm (tuumaa)]
	min.	max.			min.	max.		
30 (0,8)	0,9 (36)	1,2 (47)	46 (18)	3 (1,4)	0,9 (36)	1,2 (47)	34 (14)	9,1 (3,6)
40 (1,0)	1,2 (48)	1,6 (63)	61 (24)	5 (1,8)	1,2 (48)	1,6 (63)	46 (18)	12,2 (4,8)
50 (1,3)	1,5 (61)	2,0 (79)	76 (30)	6 (2,3)	1,5 (61)	2,0 (79)	57 (23)	15,2 (6,0)
60 (1,5)	1,8 (73)	2,4 (94)	91 (36)	7 (2,7)	1,8 (73)	2,4 (94)	69 (27)	18,3 (7,2)
70 (1,8)	2,2 (85)	2,8 (110)	107 (42)	8 (3,2)	2,2 (85)	2,8 (110)	80 (32)	21,3 (8,4)
80 (2,0)	2,5 (97)	3,2 (126)	122 (48)	9 (3,6)	2,5 (97)	3,2 (126)	91 (36)	24,4 (9,6)
90 (2,3)	2,8 (109)	3,6 (142)	137 (54)	10 (4,1)	2,8 (109)	3,6 (142)	103 (41)	27,4 (10,8)
100 (2,5)	3,1 (121)	4,0 (157)	152 (60)	11 (4,5)	3,1 (121)	4,0 (157)	114 (45)	30,5 (12,0)
120 (3,0)	3,7 (145)	4,8 (189)	183 (72)	14 (5,4)	3,7 (145)	4,8 (189)	137 (54)	36,6 (14,4)
150 (3,8)	4,6 (182)	6,0 (236)	229 (90)	17 (6,8)	4,6 (182)	6,0 (236)	171 (68)	45,7 (18,0)
200 (5,1)	6,2 (242)	8,0 (315)	305 (120)	23 (9,0)	6,2 (242)	8,0 (315)	229 (90)	61,0 (24,0)
250 (6,4)	7,7 (303)	10,0 (394)	381 (150)	29 (11,3)	7,7 (303)	10,0 (394)	286 (113)	76,2 (30,0)
300 (7,6)	9,2 (363)	12,0 (472)	457 (180)	34 (13,5)	9,2 (363)	12,0 (472)	343 (135)	91,4 (36,0)

PJD6353/PJD6353s/PJD6383/PJD6383s

(a) Valkokankaan koko [tuumaa (m)]	4:3 kuva 4:3 valkokankaalla				16:9 kuva 4:3 valkokankaalla			
	(b) Projisointietäisyys [m (tuumaa)]		(c) Kuvan korkeus [cm (tuumaa)]	(d) Pystypoikkeama [cm (tuumaa)]	(b) Projisointietäisyys [m (tuumaa)]		(c) Kuvan korkeus [cm (tuumaa)]	(d) Pystypoikkeama [cm (tuumaa)]
30 (0,8)	0,4 (15)	46 (18)	7 (2,7)	0,4 (15)	34 (14)	12,6 (5,0)		
40 (1,0)	0,5 (19)	61 (24)	9 (3,6)	0,5 (19)	46 (18)	16,8 (6,6)		
50 (1,3)	0,6 (24)	76 (30)	11 (4,5)	0,6 (24)	57 (23)	21,0 (8,3)		
60 (1,5)	0,7 (29)	91 (36)	14 (5,4)	0,7 (29)	69 (27)	25,1 (9,9)		
70 (1,8)	0,9 (34)	107 (42)	16 (6,3)	0,9 (34)	80 (32)	29,3 (11,6)		
80 (2,0)	1,0 (39)	122 (48)	18 (7,2)	1,0 (39)	91 (36)	33,5 (13,2)		
90 (2,3)	1,1 (44)	137 (54)	21 (8,1)	1,1 (44)	103 (41)	37,7 (14,9)		
100 (2,5)	1,2 (49)	152 (60)	23 (9,0)	1,2 (49)	114 (45)	41,9 (16,5)		
120 (3,0)	1,5 (58)	183 (72)	27 (10,8)	1,5 (58)	137 (54)	50,3 (19,8)		
150 (3,8)	1,9 (73)	229 (90)	34 (13,5)	1,9 (73)	171 (68)	62,9 (24,8)		
200 (5,1)	2,5 (97)	305 (120)	46 (18,0)	2,5 (97)	229 (90)	83,8 (33,0)		
250 (6,4)	3,1 (122)	381 (150)	57 (22,5)	3,1 (122)	286 (113)	104,8 (41,3)		
300 (7,6)	3,7 (146)	457 (180)	69 (27,0)	3,7 (146)	343 (135)	125,7 (49,5)		

PJD5226w/PJD6553w/PJD6653w/PJD6653ws/ PJD6683w/PJD6683ws/

- 16:10 kuva 16:10 ruudulla

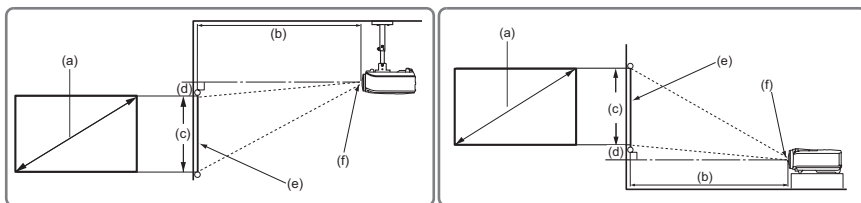

- 16:10 kuva 4:3 ruudulla

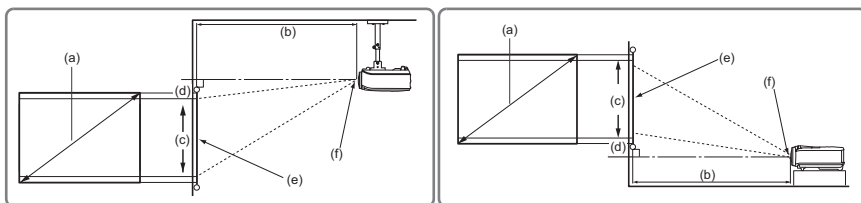

(e): Valkokangas (f): Linssin keskikohta

PJD5226w

(a) Valkokankaan koko [tuumaa (m)]	16:10 kuva 16:10 ruudulla				16:10 kuva 4:3 ruudulla			
	(b) Projisointietäisyys [m (tuumaa)]		(c) Kuvan korkeus [cm (tuumaa)]	(d) Pystypoikk eama [cm (tuumaa)]	(b) Projisointietäisyys [m (tuumaa)]		(c) Kuvan korkeus [cm (tuumaa)]	(d) Pystypoikk eama [cm (tuumaa)]
	min.	max.			min.	max.		
30 (0,8)	0,97 (38)	1,06 (42)	40 (16)	0 (0,0)	0,91 (36)	1,00 (40)	38 (15)	3,8 (1,5)
40 (1,0)	1,29 (51)	1,42 (56)	54 (21)	0 (0,0)	1,22 (48)	1,34 (53)	51 (20)	5,1 (2,0)
50 (1,3)	1,61 (64)	1,77 (70)	67 (26)	0 (0,0)	1,52 (60)	1,67 (66)	64 (25)	6,4 (2,5)
60 (1,5)	1,94 (76)	2,13 (84)	81 (32)	0 (0,0)	1,83 (72)	2,01 (79)	76 (30)	7,6 (3,0)
70 (1,8)	2,26 (89)	2,48 (98)	94 (37)	0 (0,0)	2,13 (84)	2,34 (92)	89 (35)	8,9 (3,5)
80 (2,0)	2,58 (102)	2,84 (112)	108 (42)	0 (0,0)	2,43 (96)	2,68 (105)	102 (40)	10,2 (4,5)
90 (2,3)	2,90 (114)	3,19 (126)	121 (48)	0 (0,0)	2,74 (108)	3,01 (119)	114 (45)	11,4 (4,5)
100 (2,5)	3,23 (127)	3,55 (140)	135 (53)	0 (0,0)	3,04 (120)	3,35 (132)	127 (50)	12,7 (5,0)
120 (3,0)	3,87 (152)	4,26 (168)	162 (64)	0 (0,0)	3,65 (144)	4,02 (158)	152 (60)	15,2 (6,0)
150 (3,8)	4,84 (191)	5,32 (210)	202 (79)	0 (0,0)	4,56 (180)	5,02 (198)	191 (75)	19,1 (7,5)
200 (5,1)	6,45 (254)	7,10 (279)	269 (106)	0 (0,0)	6,09 (240)	6,70 (264)	254 (100)	25,4 (10,0)
250 (6,4)	8,06 (318)	8,87 (349)	337 (132)	0 (0,0)	7,61 (300)	8,37 (329)	318 (125)	31,8 (12,5)
300 (7,6)	9,68 (381)	10,65 (419)	404 (159)	0 (0,0)	9,13 (359)	10,04 (395)	381 (150)	38,1 (15,0)

PJD6553w

(a) Valkokankaan koko [tuumaa (m)]	16:10 kuva 16:10 ruudulla				16:10 kuva 4:3 ruudulla			
	(b) Projisointietäisyys [m (tuumaa)]		(c) Kuvan korkeus [cm (tuumaa)]	(d) Pystypoikkeama [cm (tuumaa)]	(b) Projisointietäisyys [m (tuumaa)]		(c) Kuvan korkeus [cm (tuumaa)]	(d) Pystypoikkeama [cm (tuumaa)]
	min.	max.			min.	max.		
30 (0,8)	0,78 (31)	1,02 (40)	40 (16)	1 (0,4)	0,74 (36)	0,96 (38)	38 (15)	3,8 (1,5)
40 (1,0)	1,05 (41)	1,36 (54)	54 (21)	1 (0,5)	0,99 (48)	1,28 (50)	51 (20)	5,1 (2,0)
50 (1,3)	1,31 (51)	1,70 (67)	67 (26)	2 (0,7)	1,23 (61)	1,60 (63)	64 (25)	6,4 (2,5)
60 (1,5)	1,57 (62)	2,04 (80)	81 (32)	2 (0,8)	1,48 (73)	1,92 (76)	76 (30)	7,6 (3,0)
70 (1,8)	1,83 (72)	2,38 (94)	94 (37)	2 (0,9)	1,73 (85)	2,24 (88)	89 (35)	8,9 (3,5)
80 (2,0)	2,09 (82)	2,72 (107)	108 (42)	3 (1,1)	1,97 (97)	2,57 (101)	102 (40)	10,2 (4,5)
90 (2,3)	2,35 (93)	3,06 (120)	121 (48)	3 (1,2)	2,22 (109)	2,89 (114)	114 (45)	11,4 (4,5)
100 (2,5)	2,61 (103)	3,40 (134)	135 (53)	3 (1,3)	2,47 (121)	3,21 (126)	127 (50)	12,7 (5,0)
120 (3,0)	3,14 (124)	4,08 (161)	162 (64)	4 (1,6)	2,96 (145)	3,85 (151)	152 (60)	15,2 (6,0)
150 (3,8)	3,92 (154)	5,10 (201)	202 (79)	5 (2,0)	3,70 (182)	4,81 (189)	191 (75)	19,1 (7,5)
200 (5,1)	5,23 (206)	6,80 (268)	269 (106)	7 (2,6)	4,93 (242)	6,41 (252)	254 (100)	25,4 (10,0)
250 (6,4)	6,54 (257)	8,50 (335)	337 (132)	8 (3,3)	6,17 (303)	8,02 (316)	318 (125)	31,8 (12,5)
300 (7,6)	7,84 (309)	10,20 (401)	404 (159)	10 (4,0)	7,40 (363)	9,62 (379)	381 (150)	38,1 (15,0)

PJD6653w/PJD6653ws/PJD6683w/PJD6683ws

(a) Valkokankaan koko [tuumaa (m)]	16:10 kuva 16:10 ruudulla				16:10 kuva 4:3 ruudulla		
	(b) Projisointietäisyys [m (tuumaa)]		(c) Kuvan korkeus [cm (tuumaa)]	(d) Pystypoikkeama [cm (tuumaa)]	(b) Projisointietäisyys [m (tuumaa)]	(c) Kuvan korkeus [cm (tuumaa)]	(d) Pystypoikkeama [cm (tuumaa)]
30 (0,8)	0,32 (12)	40 (16)	2 (0,8)	0,30 (12)	38 (15)	3,8 (1,5)	
40 (1,0)	0,42 (17)	54 (21)	3 (1,1)	0,40 (16)	51 (20)	5,1 (2,0)	
50 (1,3)	0,53 (21)	67 (26)	3 (1,3)	0,50 (20)	64 (25)	6,4 (2,5)	
60 (1,5)	0,63 (25)	81 (32)	4 (1,6)	0,60 (23)	76 (30)	7,6 (3,0)	
70 (1,8)	0,74 (29)	94 (37)	5 (1,9)	0,70 (27)	89 (35)	8,9 (3,5)	
80 (2,0)	0,84 (33)	108 (42)	5 (2,1)	0,79 (31)	102 (40)	10,2 (4,0)	
90 (2,3)	0,95 (37)	121 (48)	6 (2,4)	0,89 (35)	114 (45)	11,4 (4,5)	
100 (2,5)	1,05 (41)	135 (53)	7 (2,6)	0,99 (39)	127 (50)	12,7 (5,0)	
120 (3,0)	1,26 (50)	162 (64)	8 (3,2)	1,19 (47)	152 (60)	15,2 (6,0)	
150 (3,8)	1,58 (62)	202 (79)	10 (4,0)	1,49 (59)	191 (75)	19,1 (7,5)	
200 (5,1)	2,11 (83)	269 (106)	13 (5,3)	1,99 (78)	254 (100)	25,4 (10,0)	
250 (6,4)	2,63 (104)	337 (132)	17 (6,6)	2,48 (98)	318 (125)	31,8 (12,5)	
300 (7,6)	3,16 (124)	404 (159)	20 (7,9)	2,98 (117)	381 (150)	38,1 (15,0)	

 Näiden lukujen suhteen on 3% toleranssi johtuen optisesta komponenttivalitelmasta. Suositellaan, että jos aiotaan asentaa projektorin pysyväksi, projisointikoko ja etäisyys testataan fyysisesti käyttämällä projektorin itse paikalla ennen sen asentamista pysyvästi paikalleen, jotta tämän projektorin optiset ominaisuudet saadaan esiin. Tällä edesautetaan tarkan asennuspaikan määrittämistä, jotta se sopisi parhaiten valitsemaasi asennuspaikkaan.

Liitäntä

Kun liität signaalilähteen projektoriin, varmista:

1. Kytke koko laitteisto pois päältä ennen liitäntöjen tekemistä.
2. Käytä kuhunkin lähteeseen oikeita signaalikaapeleita.
3. Varmista, että kaapelit on laitettu tiukkaan.

☞ **Alla esitetyissä liitännöissä jotkut kaapelit eivät ehkä kuulu projektorin toimitukseen (katso "Toimitussisältö" sivulta 5). Niitä on saatavissa elektroniikka-alan liikkeistä.**

• **Alla olevat liitäntäluvaukset ovat vain viitteeksi. Projektorilla olevat takaliitäntäjäkät vaihtelevat kunkin projektorin mallin mukaan.**

• **Yksityiskohtaisia liitäntämenettelyjä varten katso sivut 18-21.**

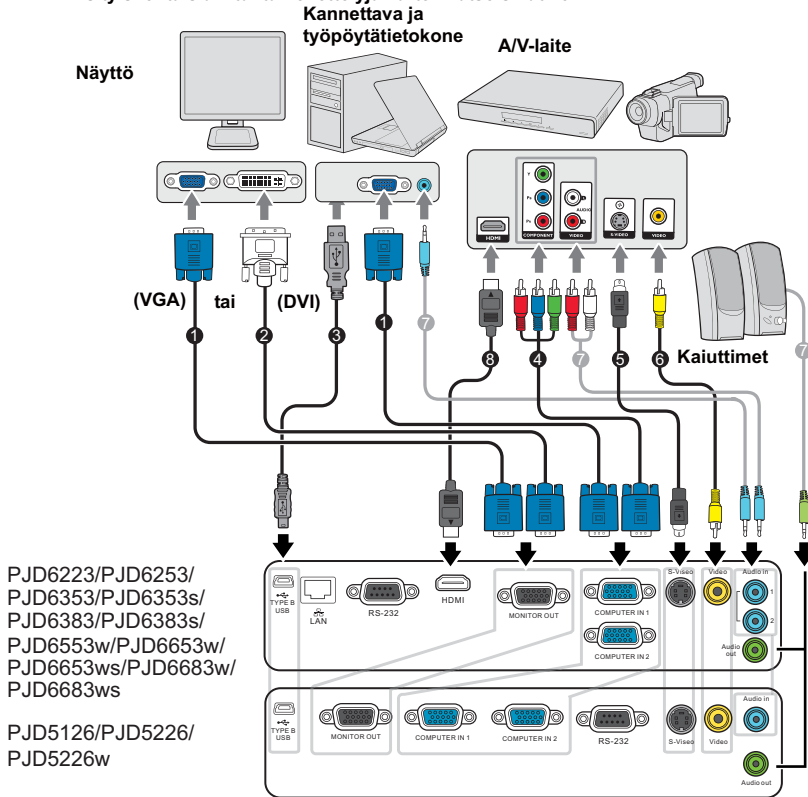

1. VGA-kaapeli	5. S-videokaapeli
2. VGA DVI-A-kaapeliin	6. Videokaapeli
3. USB-kaapeli	7. Äänentoistokaapeli
4. Komponenttivideo VGA (D-Sub) - adapterikaapeliin	8. HDMI-kaapeli

Tietokoneen tai monitorin liittäminen

Tietokoneen liittäminen

Projektorissa on kaksi VGA-tuloliitintä, joista se liitetään sekä IBM®:n että Macintosh®:in kanssa yhteensopiviin tietokoneisiin. Mac-adapteri tarvitaan, jos kytket laillisiin Macintosh-version tietokoneisiin.

Projektorin liittäminen kannettaviin tai pöytätietokoneisiin:

1. Ota toimitettu VGA-kaapeli ja liitä toinen pää tietokoneen D-Sub-lähtöliitimeen.
2. Liitä VGA-kaapelin toinen pää projektorin **COMPUTER IN 1** tai **COMPUTER IN 2** -signaalintulon liitimeen.
3. Jos haluat käyttää kaukohaku-toimintoa, ota USB-kaapeli ja liitä suurempi pää tietokoneen USB-porttiin, ja pienempi pää **Type B USB** projektorilla olevaan liitimeen. Katso lisätietoja "[Kaukohaikorisäätimen käyttö](#)" sivulta 10.

 Monet kannettavat tietokoneet eivät käynnistä ulkoisia videoporttejaan, kun ne liitetään projektoriin. Useimmiten näppäinyhdistelmä, kuten FN + F3 tai CRT/LCD, käynnistää ja sammuttaa ulkoisen näytön. Etsi kannettavasta tietokoneestasi toimintonäppäin, jossa on CRT/LCD-merkintä tai toimintonäppäin, jossa on näytön symboli. Paina FN-näppäintä ja merkittyä toimintonäppäintä samanaikaisesti. Katso kannettavan tietokoneesi asiakirjoista kannettavan tietokoneesi näppäinyhdistelmä.

Näytön liittäminen

Jos haluat katsoa esitystäsi näytöstä lähitarkasteluna sekä myös valkokankaalta, voit tehdä liitännän VGA-kaapelilla projektorin signaalin **MONITOR OUT** -lähtöliitimestä ulkoiseen näyttöön alla olevien ohjeiden mukaisesti:

Projektorin liittäminen näyttöön:

1. Liitä projektori tietokoneeseen kuten on kuvattu kohdassa "[Tietokoneen liittäminen](#)" sivulta 18.
2. Ota sopiva VGA-kaapeli (vain toimitettuna oleva) ja liitä kaapelin toinen pää videonäytön D-Sub-tuloliitimeen.
Tai jos näytössäsi on DVI-tuloliitin, ota VGA DVI-A-kaapeliin ja liitä kaapelin DVI-pää videonäytön DVI-tuloliitimeen.
3. Liitä kaapelin toinen pää projektorin **MONITOR OUT** -liitimeen.

 • **PJD5126/PJD5226/PJD5226w, MONITOR OUT** -lähtö toimii vain kun **COMPUTER IN 1** on tehty projektoriin.

• **PJD6223/PJD6253/PJD6353/PJD6353s/PJD6383/PJD6383s/PJD6553w/PJD6653w/PJD6653ws/PJD6683w/PJD6683ws, MONITOR OUT** -lähtö toimii vain kun **COMPUTER IN 1** tai **COMPUTER IN 2** on tehty projektoriin.

• Käyttäaksesi tätä liitännämenetelmää projektorin ollessa valmiustilassa käännä Aktiivinen **VGA Out** -toiminto päälle kohdassa **JÄRJESTELMÄN ASETUS : Kehittyneet > Valmiusasetukset -valikko**.

Videolähdelaiteiden liittäminen

Voit liittää projektorin eri videolähdelaitteisiin, joissa on jokin seuraavista lähtöliittimistä:

- HDMI
- Komponenttideo
- S-Video
- Video (komposiitti)

Kytke projektori videolähdelaitteeseen käyttämällä vain yhtä yllä olevista liitäntämenetelmistä, mutta kussakin on eri laatutason videon ominaisuudet. Valitsemasi menetelmä todennäköisimmin riippuu sekä projektoriin että videolähdelaitteeseen saatavissa olevista sopivista liittimistä sekä projektorissa että videolähdelaitteessa, kuten alla kuvataan:

Paras videolaatu

Paras saatavilla oleva videoliitäntätapa on HDMI. Jos lähdelaitteessasi on HDMI-liitäntä, pääset nauttimaan pakkaamattomasta digitaalisen videon laadusta.

Katso "[HDMI-laitteen liittäminen](#)" sivulta 20 tietoja, kuinka liität projektorin HDMI-lähdelaitteeseen.

Jos HDMI-lähdettä ei ole saatavilla, seuraavaksi paras videosignaali saadaan komponenttideoalla (ei saa sekoittaa komposiittivideoon). Digitaalinen TV-viritin ja DVD-soittimien lähtö Komponenttideo alkuperäisesti, eli jos se on käytettävissä laitteillasi, tämän tulisi olla parhaaksi valittu liitäntämenetelmä (komposiitti-) videolle.

Katso "[Komponenttideoalähdelaitteen liittäminen](#)" sivulta 20 kuinka projektori liitetään komponenttideoalaitteeseen.

Parempi videolaatu

S-videomenetelmä tarjoaa paremmanlaatuisen analogisen videon kuin vakiokomposiittivideo. Jos sinulla on sekä komposiittivideo että S-video-lähtöliittimet videolähdelaitteessasi, sinun tulee valita käyttöön S-video-vaihtoehto.

Katso "[S-videolähdelaitteen liittäminen](#)" sivulta 21 kuinka projektori liitetään S-videolaitteeseen.

Huonoin videon laatu

Komposiittivideo on analoginen video, ja se tuottaa täydellisesti hyväksyttävän, mutta vähemmän kuin optimaalisen tuloksen projektoristasi, ollen vähäisin käytettävissä olevien menetelmien videolaatu, joka tässä kuvataan.

Katso "[Komposiittivideolähdelaitteen liittäminen](#)" sivulta 21 kuinka projektori liitetään komposiittivideolaitteeseen.

Audion liittäminen

Projektorissa on yksi sisäänrakennettu kaiutin, joka on suunniteltu tarjoamaan perusaänitoimintoja tietojen esitykselle pelkästään yrityskäytössä. Niitä ei ole suunniteltu, tai tarkoitettu stereoäänien toistamiseen kotiteattereissa. Mikä tahansa stereoäänitulo (jos sellainen on mukana), sekoitetaan yleiseen monoäänilähtöön projektorin kaiuttimen kautta.

Alla oleva taulukko kuvaa mistä ääni tulee kun eri lähteet ovat liitettyinä.

Tulolähde	COMPUTER IN 1	COMPUTER IN 2, VIDEO, S-VIDEO
Projektori voi toistaa ääntä...	AUDIO IN 1	AUDIO IN 2

Halutessasi voit käyttää hyväksesi projektorin (sekoitettu mono) kaiutinta esityksissäsi, ja liittää myös erillisiä vahvistettuja kaiuttimia projektorin audiolähtöpistokkeeseen. Audiolähtö on sekoitettu monosignaali, jota projektorin äänenvoimakkuus- ja mykistysasetukset ohjaavat.

Jos sinulla on erillinen äänijärjestelmä, haluat todennäköisimmin liittää videolähdelaitteesi äänilähdön tuohon äänijärjestelmään monoääniprojektorin sijaan.

HDMI-laitteen liittäminen

Projektorin ja HDMI-laitteiden väliseen liitäntään tulisi käyttää HDMI-kaapelia.

Projektorin liittäminen HDMI-laitteeseen:

1. Ota HDMI-kaapeli ja liitä toinen pää videolaitteen HDMI-lähtöporttiin.
2. Liitä kaapelin toinen pää projektorin **HDMI** -liittimeen.



- **Vaikka on epätodennäköistä, että liität DVD-soittimeen projektorin HDMI -tulon kautta ja projektorin kuva näyttää vääriä värejä, vaihda väriavaruus YUV-tilaan. Katso lisätietoja "Väriavaruuden vaihtaminen" sivulta 27.**
- **Projektori pystyy toistamaan vain sekoitettua monoääntä, jopa silloin kun stereoaudiotulo on liitettynä. Katso yksityiskohtia "Audion liittäminen" sivulta 19.**
- **HDMI-tuloportti on saatavilla vain PJD6223/PJD6253/PJD6553w -sarjassa.**

Komponenttvideolähdelaitteen liittäminen

Tutki videolähdelaitteesi määrittääksesi onko siinä saatavilla joukko käyttämättömiä komponenttvideolähtöliittimiä:

- Jos näin on, voit jatkaa tällä proseduurilla.
- Jos ei, sinun tarvitsee arvioida uudelleen mitä menetelmää voit käyttää laitteeseen liittämiseen.

Liittääksesi projektorin Komponenttvideolähdelaitteeseen:

1. Ota Komponenttivideo VGA (D-Sub) –adapterikaapeliin ja liitä pää 3:lla RCA-tyypin liittimellä videolähdelaitteen Komponenttvideolähtöliittimiin. Sovita liittimien väri liittimien väriin; vihreä vihreään, sininen siniseen, ja punainen punaiseen.
2. Liitä Komponenttivideon toinen pää VGA (D-Sub) -adapterikaapeliin (D-Sub-tyypin liittimellä) **COMPUTER IN 1** tai **COMPUTER IN 2** -pistokkeeseen projektorilla.



- **Projektori pystyy toistamaan vain sekoitettua monoääntä, jopa silloin kun stereoaudiotulo on liitettynä. Katso yksityiskohtia "Audion liittäminen" sivulta 19.**
- **Jos valittua videokuvaa ei näytetä projektorin käynnistämisen jälkeen ja oikea videolähde on valittu, tarkasta, että videolähde on käynnissä ja toimii oikein. Tarkasta myös signaali-kaapelin oikea asennus.**

-  **VGA-komponenttiadapteri (ViewSonic P/N: CB-00008906)**

S-videolähdelaiteen liittäminen

Tutki videolähdelaiteesi määrittääksesi onko siinä käyttämätön S-videolähtöliitin saatavilla:

- Jos näin on, voit jatkaa tällä proseduurilla.
- Jos ei, sinun tarvitsee arvioida uudelleen mitä menetelmää voit käyttää laitteeseen liittämiseen.

Liittääksesi projektorin S-videolähdelaitteeseen:

1. Ota S-videokaapeli ja liitä toinen pää videolähdelaiteen S-Videolähtöliittimeen.
2. Liitä S-videokaapelin toinen pää projektorin **S-VIDEO** -liittimeen.



- **Projektori pystyy toistamaan vain sekoitettua monoääntä, jopa silloin kun stereoaudiotulo on liitettynä. Katso yksityiskohtia "Audion liittäminen" sivulta 19.**
- **Jos valittua videokuvaa ei näytetä projektorin käynnistämisen jälkeen ja oikea videolähde on valittu, tarkasta, että videolähdelaite on käynnissä ja toimii oikein. Tarkasta myös signaaliakaapelin oikea asennus.**
- **Jos olet jo tehnyt Komponenttivideoliitännän projektorin ja tämän S-videolähdelaiteen välillä käyttämällä Komponenttivideoliitäntöjä, sinun ei tarvitse liittää tähän laitteeseen S-videoliitäntää käyttäen, koska tämä tekee tarpeettomaksi toisen liitännän, jossa on huonompi kuvan laatu. Katso yksityiskohtia "Videolähdelaiteiden liittäminen" sivulta 19.**

Komposiittivideolähdelaiteen liittäminen

Tutki videolähdelaiteesi määrittääksesi onko siinä saatavilla joukko käyttämättömiä komposiittivideolähtöliittimiä:

- Jos näin on, voit jatkaa tällä proseduurilla.
- Jos ei, sinun tarvitsee arvioida uudelleen mitä menetelmää voit käyttää laitteeseen liittämiseen.

Liittääksesi projektorin komposiittivideolähdelaitteeseen:

1. Ota videokaapeli ja liitä toinen pää videolähdelaiteen komposiittivideolähtöliittimeen.
2. Liitä videokaapelin toinen pää projektorin **VIDEO** -liittimeen.



- **Projektori pystyy toistamaan vain sekoitettua monoääntä, jopa silloin kun stereoaudiotulo on liitettynä. Katso yksityiskohtia "Audion liittäminen" sivulta 19.**
- **Jos valittua videokuvaa ei näytetä projektorin käynnistämisen jälkeen ja oikea videolähde on valittu, tarkasta, että videolähdelaite on käynnissä ja toimii oikein. Tarkasta myös signaaliakaapelin oikea asennus.**
- **Sinun tarvitsee liittää tämä laite vain käyttämällä komposiittivideoliitäntää, jos Komponenttivideo ja S-videotulot eivät ole käytettävissä. Katso lisätietoja "Videolähdelaiteiden liittäminen" sivulta 19 kohdasta.**

Projektorin käynnistäminen

1. Liitä virtajohto projektoriin ja seinäpistorasiaan. Kytke seinärasian kytkin päälle (jos sellainen on). Tarkista, että **POWER (Virta-ilmaisimen valo)** projektorissa palaa sinisenä, kun virta on kytketty päälle.
2. Käynnistä projektori painamalla projektorin tai kaukosäätimen  **POWER**-painiketta. **POWER (Virta-ilmaisimen valo)** pysyy sinisenä, kun projektori on päällä.
Kierrä (tarvittaessa) tarkennusrengasta kuvan selvyuden säätämiseksi.

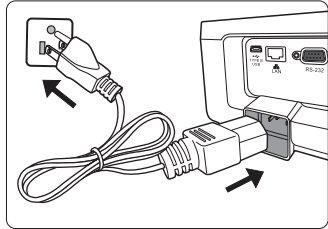

- ☞ • Jos projektori on yhä kuuma edellisestä toiminnasta, sen jäähdytystuuletin käy noin 90 sekunnin ajan ennen lampun sytyttämistä.
 - Jotta lampun kestoikä säilyisi, aina kun kytket projektorin päälle, odota ainakin 5 minuuttia ennen kuin kytket sen pois päältä.
 - 3. Jos projektori aktivoidaan ensimmäistä kertaa, valitse OSD-kielesi seuraamalla näyttöruudun ohjeita.
 - 4. Kytke kaikki liitetyt laitteet päälle.
 - 5. Projektori alkaa etsiä tulosignaaleja. Skannattaessa saatu tulosignaali näkyy näytön vasemmassa yläkulmassa. Jos projektori ei havaitse kelpavaa signaalia, näytetään ilmoitusta '**Ei signaalia**', kunnes tulosignaali löytyy.
Voit myös valita haluamasi tulosignaalin painamalla **SOURCE** -painiketta projektorissa tai kaukosäätimessä. Katso lisätietoja "[Tulosignaalin kytkeminen](#)" sivulta 27.
- ☞ Jos tulosignaalin taajuus/resoluutio ylittää projektorin toiminta-alueen, tyhjään näyttöön tulee ilmoitus '**Alueen ulkopuolella**'. Vaihda tulosignaaliin, joka on yhteensopiva projektorin resoluution kanssa, tai aseta tulosignaali alemmalle tasolle. Katso lisätietoja "[Määrityskaavio](#)" sivulta 68.

Valikoiden käyttö

Projektorissa on näyttöruudun (OSD) valikot erilaisten säätöjen ja asetusten tekemiseksi.

 **Alla olevat OSD-ruutukaappaukset ovat vain viitteellisiä, ja voivat erota todellisesta kuvasta.**

Alla on yleiskuva OSD-valikosta.



Ennen kuin käytät OSD-valikoita, aseta ne haluamallesi kielelle.

1. Paina **MENU/EXIT** projektorissa **Menu** tai kaukosäätimessä OSD-valikon kytkemiseksi päälle.
3. Paina \surd valitaksesi **Kieli** ja paina \langle / \rangle valitaksesi haluamasi kielen.

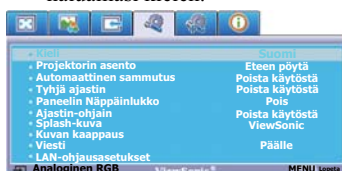
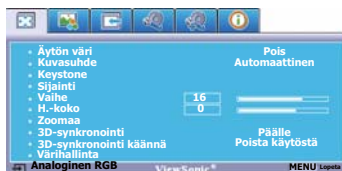

2. Käytä \langle / \rangle valitessasi **JÄRJESTELMÄN ASETUS : Perus -** valikon.
4. Paina **MENU/EXIT** kahdesti* projektorissa tai **Exit** kaukosäätimessä poistuaksesi ja asetusten tallentamiseksi.

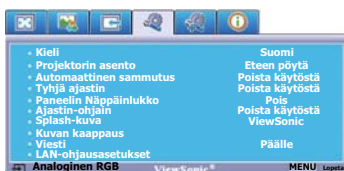

*Ensimmäinen painaminen vie takaisin päävalikkoon ja toinen painaminen sulkee OSD-valikon.

	: NÄYTÄ		: JÄRJESTELMÄN ASETUS : Perus
	: KUVA		: JÄRJESTELMÄN ASETUS : Kehittynyt
	: LÄHDE		: TIETOJA

Salasanatoiminnon käyttäminen

Turvallisuussyistä ja auttamaan estämään luvattoman käytön projektori sisältää valinnan salasanaturvan asettamiseksi. Salasana voidaan asettaa ruutunäyttö (OSD) –valikon kautta. OSD-valikon käytön yksityiskohtia varten katso "[Valikoiden käyttö](#)" sivulta 23.

☞ Sinua hankaloitetaan, jos aktivoit salasanan toiminnallisuuden ja myöhemmin unohdat salasanan. Tulosta tämä käyttäjän käsikirja (tarvittaessa) ja kirjoita salasana, jota käytit tässä käsikirjassa, ja pidä turvallisessa paikassa myöhempää käyttöä varten.

Salasanan asettaminen

1. Avaa OSD-valikko ja mene **JÄRJESTELMÄN ASETUS : Kehittynyt > Turvallisuus-asetukset**-valikkoon. Paina **MODE/ENTER** projektorissa tai **Enter** kaukosäätimessä. **Turvallisuus-asetukset**-sivu tulee esiin.
2. Korosta **Käynnistä lukitus** ja valitse **Päälle** painamalla **</>**.
3. Kuten kuvattu oikealle neljä nuolinäppäintä (**<**, **^**, **v**, **>**) vastaavasti edustaa 4 numeroa (1, 2, 3, 4). Salasanan mukaan, jonka haluat asettaa, paina nuolinäppäimiä antaaksesi kuusi numeroa salasanalle.
4. Vahvista uusi salasana syöttämällä uuden salasanan uudestaan.
Kun salasana on asetettu, OSD-valikko palaa **Turvallisuus-asetukset** -sivulle.
5. Poistuaksesi OSD-valikosta paina **MENU/EXIT** projektorilla tai **Exit** kaukosäätimellä.



- ☞
- Kun salasana on asetettu, projektoria ei voida käyttää, ellei oikeaa salasanaa ole syötetty joka kerta kun projektori on käynnistetty.
 - Syötettävänä olevat numerot näytetään tähtinä näyttöruudulla. Kirjoita valitsemasi salasana tässä ylös tähän käyttäjän käsikirjaan etukäteen tai heti syötettyäsi salasanan niin, että se on käytettävissäsi, jos joskus unohdat sen.
Salasana: _ _ _ _ _
Säilytä tämä käyttäjän käsikirja turvallisessa paikassa.

Jos unohdat salasanan

Jos salasano toiminto aktivoidaan, sinua pyydetään syöttämään kuusinumeroisen salasanan joka kerta käynnistäessäsi projektorin. Jos syötät väärän salasanan, oikealla kuvattu salasanan virheviesti näytetään kestäen kolme sekuntia, ja viesti **'SYÖTÄ SALASANA'** seuraa. Voit yrittää uudestaan syöttämällä toisen kuusinumeroisen salasanan, tai jos et tallentanut salasanaa tähän käyttäjän käsikirjaan, etkä ehdottomasti muista sitä, voit käyttää salasanan kutsumisproseduuria. Katso lisätietoja "[Salasanan kutsumisproseduurin syöttäminen](#)" sivulta 25.

Jos syötät virheellisen salasanan 5 kerta peräkkäin, projektori pysäytetään automaattisesti lyhyessä ajassa.

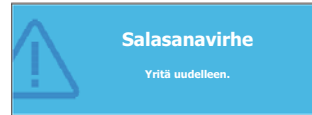

Salasanan kutsumisproseduurin syöttäminen

1. Paina ja pidä **AUTO** projektorilla tai **Auto Sync** kaukosäätimellä 3 sekunnin ajan. Projektor näyttää koodatun numeron näyttöruudulla.
2. Kirjoita ylös numero ja sammuta projektori.
3. Hae apua paikallisesta huotokeskuksesta numeron tulkitsemiseksi. Sinua saatetaan pyytää toimittamaan ostoasiakirjan tositteen vahvistaaksesi, että olet projektorin luvallinen käyttäjä.

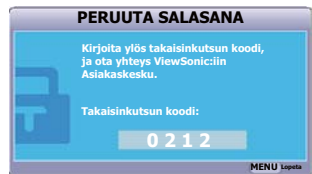

Salasanan muuttaminen

1. Avaa OSD-valikko ja mene **JÄRJESTELMÄN ASETUS : Kehittynyt > Turvallisuus-asetukset > Muuta salasana** -valikkoon.
2. Paina **MODE/ENTER** projektorissa tai **Enter** kaukosäätimessä. Viesti '**ANNA NYKYINEN SALASANA**' näytetään.
3. Syötä vanha salasana.
 - Jos salasana on oikein, toinen viesti '**SYÖTÄ NYKYINEN SALASANA**' näytetään.
 - Jos salasana on virheellinen, salasananvirheen viesti näytetään kolmen sekunnin ajan, ja viesti '**ANNA NYKYINEN SALASANA**' näytetään uutta yritystäsi varten. Voit painaa **MENU/EXIT** projektorilla tai **Exit** kaukosäätimellä peruuttaaksesi muutoksen tai yrittä muuta salasanaa.
4. Syötä uusi salasana.
5. Vahvista uusi salasana syöttämällä uuden salasanan uudestaan.
6. Olet onnistuneesti kiinnittänyt uuden salasanan projektoriin. Muista syöttää uusi salasana, kun projektori seuraavan kerran käynnistetään.
7. Poistuaksesi OSD-valikosta paina **MENU/EXIT** projektorilla tai **Exit** kaukosäätimellä.

 **Syötettävänä olevat numerot näytetään tähtinä näyttöruudulla. Kirjoita valitsemasi salasana tässä ylös tähän käyttäjän käsikirjaan etukäteen tai heti syötettyäsi salasanan niin, että se on käytettävissäsi, jos joskus unohdat sen.**

Salasana: _ _ _ _ _

Säilytä tämä käyttäjän käsikirja turvallisessa paikassa.

Salasanatoiminnon käyttäminen

Poistaaksesi salasanan suojauksen käytöstä mene takaisin **JÄRJESTELMÄN ASETUS : Kehittynyt > Turvallisuus-asetukset > Käynnistä lukitus** -valikkoon avattuasi OSD-valikkojärjestelmän. Valitse **Pois** painamalla **</>**. Viesti '**ANNA SALASANA**' näytetään. Syötä nykyinen salasana.

- Jos salasana on oikein, OSD-valikko palaa **Turvallisuus-asetukset** -sivulle '**Pois**' kanssa näyttäen rivillä **Käynnistä lukitus**. Sinun ei tarvitse syöttää salasanaa seuraavalla kerralla, kun käynnistät projektorin.
- Jos salasana on virheellinen, salasananvirheen viesti näytetään kolmen sekunnin ajan, ja viesti '**ANNA SALASANA**' näytetään uutta yritystäsi varten. Voit painaa **MENU/EXIT** projektorilla tai **Exit** kaukosäätimellä peruuttaaksesi muutoksen tai yrittä muuta salasanaa.

 **Vaikka salasanatoiminto on poistettu käytöstä, sinun tarvitsee säilyttää käsillä vanha salasana, jos joskus sinun tarvitsee aktivoida uudestaan salasanatoiminto syöttämällä vanhan salasanan.**

Tulosignaalin kytkeminen

Projektorin voidaan liittää moniin laitteisiin samalla kertaa. Voidaan kuitenkin näyttää vain yksi kokoruutunäyttö kerrallaan.

Varmista, että **Nopea automaattihaku** -toiminto **LÄHDE**-valikossa on **Päälle**, jos haluat projektorin automaattisesti hakevan signaalit.

Voit valita halutun signaalin myös manuaalisesti painamalla yhtä lähdevalinnan näppäimistä kaukosäätimellä, tai kiertää käytettävissä olevien tulosignaalin läpi.

1. Paina **SOURCE** projektorissa tai kaukosäätimessä. Näytetään lähteen valintapalkki.
2. Paina \wedge / \vee , kunnes haluamasi signaali on valittu ja paina **MODE/ENTER** projektorilla tai **Enter** kaukosäätimessä.

Kun se havaitaan, valitun lähteen tiedot näkyvät näytössä muutaman sekunnin ajan.

Jos projektoriin on liitetty useita laitteita, toista vaihet 1-2 jonkun toisen signaalin etsimiseksi.

-  **Projisoidun kuvan kirkaustaso muuttuu sen mukaan, kuinka vaihdat eri tulosignaalin välillä. Datan (graafinen esitys) "PC"-esitykset, joissa käytetään useimmiten pysyviä kuvia, ovat yleensä kirkaampia kuin käytettäessä "Video"-toimintoa, joka käyttää useimmiten liikkuvia kuvia (elokuvia).**
- Tulosignaalityyppi vaikuttaa valintoihin, jotka ovat käytettävissä asetukseen Väri-tila. Katso yksityiskohtia "Kuvatilän valinta" sivulta 32.**
- Katso "Projektorin spesifikaatiot" sivulta 65 nähdäksesi tämän projektorin alkuperäisen näyttöresoluution. Parhaan näyttökuvan aikaansamiseksi tulee valita ja käyttää tulosignaalia, jolla on tämä resoluutio. Muut resoluutiot projektori skaalaa riippuen 'kuvasuhde'-asetuksesta, joka saattaa aiheuttaa kuvan vääristymiä tai kuvan selkeyden heikkenemistä. Katso lisätietoja "Kuvasuhteen valinta" sivulta 30.**

Väriavaruuden vaihtaminen

-  Tämä toiminto on saatavilla vain PJD6223/PJD6253/PJD6353/PJD6353s/PJD6383/PJD6383s/PJD6553w/PJD6653w/PJD6653ws/PJD6683w/PJD6683ws sarjassa.





Vaikka on epätodennäköistä, että liität projektorin DVD-soitimeen projektorin **HDMI** tulon kautta ja heijastettu kuva näyttää väärittä väreit, vaihda **YUV**-tilaan.

Tehdäksesi tämän:





1. Avaa **OSD**-valikko ja mene **LÄHDE** -valikkoon.
2. Paina \vee korostaaksesi **Väriavaruuden muunnos** ja paina \langle / \rangle valitaksesi sopivan väriavaruuden.

-  Tämä toiminto on käytettävissä vain kun **HDMI**-tuloportti on käytössä.

PJD5126/PJD5226/PJD5226w

	D-sub / Komp. 1
	D-sub / Komp. 2
	Video
	S-Video

PJD6223/PJD6253/PJD6353/
PJD6353s/PJD6383/PJD6383s/
PJD6553w/PJD6653w/PJD6653ws
PJD6683w/PJD6683ws

	D-sub / Komp. 1
	D-sub / Komp. 2
	HDMI
	Video
	S-Video

Projisoidun kuvan säätäminen

Projisointikulman säätäminen

Projektorin on varustettu 1:llä pikavapautussäätöjalkalla ja 2:lla takasäätöjalkalla. Nämä säätimet muuttavat kuvan korkeutta ja projisointikulmaa. Projektorin säätäminen:

1. Paina pikavapautuspainiketta ja nosta projektorin etuosaa. Kun kuva on paikallaan, vapauta pikavapautuspainike jalan lukitsemiseksi paikalleen.
2. Ruuvaa takasäätöjalkoja vaakakulman hienosäätämiseksi.

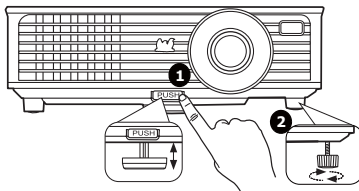

Jalka vedetään takaisin pitämällä projektorin ylhäällä ja painamalla pikavapautuspainiketta, ja laskemalla sen jälkeen projektori hitaasti alas. Ruuvaa takasäätöjalkoja vastakkaiseen suuntaan.

Jos projektorin ei ole asetettu tasaiselle pinnalle tai valkokangas ja projektori eivät ole kohtisuorassa toisiinsa nähden, projisoidusta kuvasta tulee puolisuunnikkaan näköinen. Katso lähemmin tämän tilanteen korjaamiseksi kohtaa "[Trapetsivääristymäkorjaus](#)" sivulta 29.

- ⚠️ **Älä milloinkaan katso linssiin lampun palaessa. Voimakas lampun valo saattaa vahingoittaa silmiäsi.**
- **Ole varovainen, kun painat säätöpainiketta, koska se on lähellä ilmanvaihtoaukkoa, josta tulee kuumaa ilmaa.**

Kuvan automaattisäätö

Joissakin tapauksissa kuvan laatua joudutaan tarkentamaan. Tehdäksesi tämän, paina projektorissa **AUTO** tai kaukosäätimessä **Auto Sync**. Sisäänrakennettu älykäs automaattisäätö säätää 3 sekunnin kuluessa taajuus- ja kelloarvot uudestaan parhaimman kuvan laadun aikaansaamiseksi.

Nykyiset lähteen tiedot näytetään näytön vasemmassa yläkulmassa 3 sekunnin ajan.

- 👉 **Näyttö on tyhjä, kun AUTO on toiminnassa.**
- **Tämä toiminto on käytettävissä vain silloin, kun PC-signaali (analoginen RGB) on valittuna.**

Kuvan selvyiden hienosäätö

1. Säädä projisoitu kuva tarvitsemaasi kokoon käyttämällä zoomausrengasta.
2. Tarvittaessa tarkenna kuvaa tarkennusrengasta pyörittämällä.

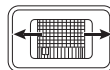
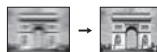
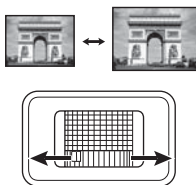

PJD5126/PJD5226/
PJD5226w/PJD6223/
PJD6253/PJD6553w

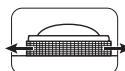
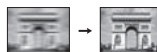





PJD6353/PJD6353s/
PJD6383/PJD6383s/
PJD6653w/PJD6653ws/
PJD6683w/PJD6683ws/

Trapetsivääristymäkorjaus

Trapetsivääristymä viittaa tilanteeseen, jossa projisoitu kuva on havaittavasti leveämpänä joko ylä- tai alaosasta. Sitä esiintyy silloin, kun projektori ei ole kohtisuorassa valkokankaaseen.



Tämän korjaamiseksi projektorin korkeussäädön lisäksi se tulee tehdä manuaalisesti noudattaen jotakin seuraavista vaiheista.

- Kaukosäätimen käyttö

Paina  /  projektorissa tai kaukosäätimessä saadaksesi trapetsivääristymäkorjaussivun näyttöön. Trapetsivääristymä korjataan painamalla  kuvan yläosassa. Trapetsivääristymä korjataan painamalla  kuvan alaosassa.



- OSD-valikon käyttäminen

1. Paina **MENU/EXIT** projektorilla tai **Menu** kaukosäätimellä ja sen jälkeen paina **</>**, kunnes **NÄYTÄ** valikko korostetaan.
2. Paina **∨** korostaaksesi **Keystone** ja paina **MODE/ENTER** projektorilla tai **Enter** kaukosäätimellä. **Keystone**-korjaussivu tulee esiin.
3. Paina  korjataksesi kuvan yläosan trapetsivääristymän tai paina  korjataksesi kuvan alaosan trapetsivääristymän.

Yksityiskohtien suurentaminen ja etsiminen

Jos haluat löytää projisoidun kuvan yksityiskohtia, suurena kuvaa. Käytä kuvassa navigointiin suuntapainikkeita.

- Kaukosäätimen käyttö
 1. Paina kaukosäätimessä **Magnify** näyttääksesi zoomauspalkin.
 2. Paina \wedge toistuvasti suurentaaksesi kuvaa haluttuun kokoon.
 3. Navigoidaksesi kuvaan paina **MODE/ENTER** projektorissa, tai **Enter** kaukosäätimessä vaihtaaksesi laiteparin muodostustilaan ja paina suuntanuolia (\langle , \wedge , \vee , \rangle) navigoidaksesi kuvassa.
 4. Kuvan pienentämiseksi paina **MODE/ENTER** projektorissa tai **Enter** kaukosäätimessä vaihtaaksesi zoomaustoimintoon, ja paina **AUTO/Auto Sync** palauttaaksesi kuvan sen alkuperäiseen kokoon. Voit myös painaa \vee toistuvasti, kunnes se palautuu alkuperäiseen kokoonsa.
- OSD-valikon käyttäminen
 1. Paina **MENU/EXIT** projektorilla tai **Menu** kaukosäätimellä ja sen jälkeen paina \langle / \rangle , kunnes **NÄYTÄ** valikko korostetaan.
 2. Paina \vee korostaaksesi **Zoomaa** ja paina **MODE/ENTER** projektorilla tai **Enter** kaukosäätimellä. Zoomauspalkki tulee esiin.
 3. Toista vaiheet 2-4 yllä olevasta kappaleesta Kaukosäätimen käyttö.

 **Kuvassa voidaan navigoida vasta sen jälkeen kun kuvaa on suurennettu. Voit suurentaa edelleen kuvaa yksityiskohtia etsiessäsi.**

Kuvasuhteen valinta

'Kuvasuhde' on kuvan leveyden suhde kuvan korkeuteen. Useimpien analogisten TV-vastaanottimien ja tietokoneiden kuvasuhteenä on 4:3, ja digitaalisten TV-vastaanottimien ja DVD-laitteiden kuvasuhteenä on tavallisesti 16:9.

Digitaalisen signaalin tullessa digitaalisten näyttölaitteet, kuten tämä projektori, voivat muuttaa ja skaalata dynaamisesti kuvan ulostulon eri kuvakokoon kuin mitä kuvan tulosignaali on.

Projisoidun kuvakoon muuttaminen (riippumatta siitä, mikä lähteen kuvakoko on):

- Kaukosäätimen käyttö
 1. Paina **Aspect** nähdäksesi nykyisen asetuksen.
 2. Paina **Aspect** toistuvasti valitaksesi kuvakoon, joka sopii videosignaalin formaattiin ja näyttövaatimuksiisi.
- OSD-valikon käyttäminen
 1. Paina **MENU/EXIT** projektorilla tai **Menu** kaukosäätimellä ja sen jälkeen paina \langle / \rangle , kunnes **NÄYTÄ** valikko korostetaan.
 2. Paina \vee valitaksesi **Kuvasuhde**.
 3. Paina \langle / \rangle valitaksesi kuvakoon, joka sopii videosignaalin ja on näytön vaatimusten mukainen.

Tietoja kuvasuhteesta

 Alla olevissa kuvissa mustat osat ovat inaktiivisia alueita ja valkoiset osat aktiivisia alueita. OSD-valikot voidaan näyttää noilla käyttämättömillä mustilla alueilla.

1. **Automaattinen:** Skaalaa kuvan suhteessa projektorin alkuperäiseen resoluutioon sopivaksi sen vaakaleveydeltä. Tämä on sopiva tulevaan kuvaan, joka ei ole suhteessa 4:3 eikä 16:9, mutta haluat käyttää hyväksi koko valkokankaan muuttamatta kuvasuhdetta.

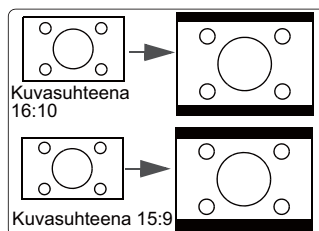

2. **4:3:** Skaalaa kuvan siten, että se näkyy valkokankaan keskellä kuvasuhteen ollessa 4:3. Tämä on sopivin kuvasuhteen 4:3 kuville esim. tietokoneen näytössä, vakio TV-vastaanottimissa ja kuvakoon 4:3 DVD-elokuvissa, koska ne näkyvät kuvakokoa muuttamatta.

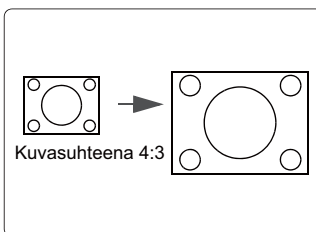

3. **16:9:** Skaalaa kuvan siten, että se näkyy valkokankaan keskellä kuvasuhteen ollessa 16:9. Tämä on sopivin kuville, joiden kuvasuhteena jo on 16:9, kuten teräväpiirtotelevisio, koska ne näkyvät kuvakokoa muuttamatta.

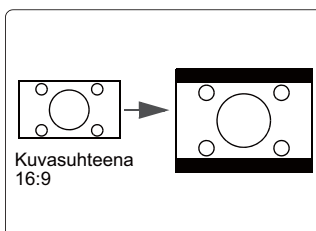

4. **16:10 (vain PJD5226w/PJD6553w/PJD6653w/PJD6653ws/PJD6683w/PJD6683ws):** Skaalaa kuvan siten, että se näkyy näyttöruudun keskellä kuvasuhteen ollessa 16:10. Tämä on sopivin kuville, jotka jo ovat 16:10-kuvasuhteessa, koska se näyttää ne ilman kuvasuhteen muutosta.

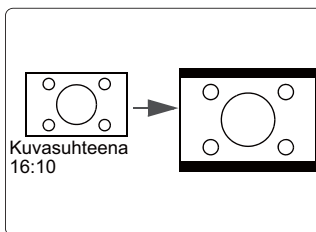

Kuvan optimointi

Kuvatilan valinta

Projektoriin on esiasetettuna useita esiasetettuja kuvatiloja, jolloin voit valita jonkun, joka sopii toimintaympäristöön ja kuvan tulosignaalin tyyppiin.

Valitse tarpeisiisi sopiva toimintatila ja noudata jotakin seuraavista vaiheista.

- Paina **MODE/ENTER** projektorilla tai **Color Mode** kaukosäätimellä toistamiseen, kunnes haluamasi tila on valittu.
- Mene **KUVA > Väri-tila** -valikkoon ja paina **</>** haluamasi tilan valitsemiseksi.

Eri signaalityyppien tilat

Eri signaalityyppien käytettävissä olevat kuvatilat on lueteltu alla.

PC:n tulosignaali: D-sub / Komp. 1/2 (analoginen RGB)

1. **Kirkkain tila:** Suurentaa projisoidun kuvan kirkkautta. Tämä tila sopii ympäristöihin, joissa tulee olla erittäin valoisa, kuten käytettäessä projektoria hyvin valaistuissa huoneissa.
2. **PC tila:** Suunniteltu päivänvalossa tapahtuviin esityksiin PC:n ja kannettavan tietokoneen väreihin sopivaksi.
3. **ViewMatch tila:** Vaihda erittäin kirkkaan suorituskyvyn tai tarkkuusvärin suorituskyvyn välillä.
4. **Elokuva tila:** On sopiva värielokuvien toistamiseen, videoleikkeiden toistamiseen digitaalikamerasta tai DV:n toistamiseen PC:n välityksellä parhaimman kuvan saamiseksi hämärässä (hiukan valoa) ympäristössä.
5. **Dynaam. PC tila:** Suunniteltu päivänvalossa tapahtuviin esityksiin PC:n ja kannettavan tietokoneen väreihin sopivaksi. Lisäksi projektori optimoi kuvan laadun käyttäen dynaamista tietokonetoimintoa projisoidun sisällön mukaisesti.

 **Tämän toiminnon käynnistys vie jonkin aikaa. Varmista, että projektori on laitettu päälle yli 4 minuutin ajaksi.**

Jos projektori palautetaan käyttäen Älyk. uud.käynn. -ominaisuutta, tämä toiminto voidaan suorittaa heti.

6. **Dynaaminen elokuva tila:** On sopiva värielokuvien toistamiseen, videoleikkeiden toistamiseen digitaalikamerasta tai DV:n toistamiseen PC:n välityksellä parhaimman kuvan saamiseksi hämärässä (hiukan valoa) ympäristössä. Lisäksi projektori optimoi kuvan laadun käyttäen dynaaminen elokuva-toimintoa projisoidun sisällön mukaisesti.

 **Tämän toiminnon käynnistys vie jonkin aikaa. Varmista, että projektori on laitettu päälle yli 4 minuutin ajaksi.**

Jos projektori palautetaan käyttäen Älyk. uud.käynn. -ominaisuutta, tämä toiminto voidaan suorittaa heti.

7. **Käyttäjät 1/Käyttäjät 2 tila:** Hakee takaisin mukautetut asetukset, jotka perustuvat sillä hetkellä käytettävissä oleviin kuvatiloihin. Katso lisätietoja "[Käyttäjät 1/Käyttäjät 2-tilan asettaminen](#)" sivulta 33.

Videon tulosignaali: S-Video, Video, D-sub / Komp. 1/2 (YPbPr) / HDMI

1. **Kirkkain tila:** Optimoitu päivänvalo-katseluun olohuonetason ympäristökirkkaudella.
2. **Pelaaminen tila:** Sopiva kaiken tyyppisille viihdemedioille, mukaan lukien pelaaminen ja elokuvat.
3. **ViewMatch tila:** Vaihda erittäin kirkkaan suorituskyvyn tai tarkkuusvärin suorituskyvyn välillä.
4. **Elokuva tila:** Sopii hämärässä (hiukan valoa) katseltaviin elokuviin tai DVD-elokuvaan kotona tai aulaympäristössä.
5. **Dynaaminen elokuva tila:** Sopii hämärässä (hiukan valoa) katseltaviin elokuviin tai DVD-elokuvaan kotona tai aulaympäristössä. Lisäksi projektori optimoi kuvan laadun käyttäen dynaaminen elokuva-toimintoa projisoidun sisällön mukaisesti.

 Tämän toiminnon käynnistys vie jonkin aikaa. Varmista, että projektori on laitettu päälle yli 4 minuutin ajaksi.

Jos projektori palautetaan käyttäen Älyk. uud.käynn. -ominaisuutta, tämä toiminto voidaan suorittaa heti.

6. **Käyttäjät 1/Käyttäjät 2 tila:** Hakee takaisin mukautetut asetukset, jotka perustuvat sillä hetkellä käytettävissä oleviin kuvatiloihin. Katso lisätietoja "Käyttäjät 1/Käyttäjät 2-tilan asettaminen" sivulta 33.

Käyttäjät 1/Käyttäjät 2-tilan asettaminen

On kaksi käyttäjän määritettävissä olevaa tilaa, jos nykyiset kuvatilat eivät sovellu tarpeisiisi. Voit käyttää kuvatilosta yhtä (paitsi **Käyttäjät 1/Käyttäjät 2**) lähtökohtana ja mukauttaa asetukset.

1. Paina **MENU/EXIT** projektorilla tai **Menu** kaukosäätimellä ruutunäyttö (OSD) -valikon avaamiseksi.
2. Mene **KUVA > Väri-tila** -valikkoon.
3. Paina **</>** valitaksesi **Käyttäjät 1** tai **Käyttäjät 2**.
4. Paina **∨** valitaksesi **Referenssi-tila**.

 Tämä toiminto on käytettävissä vain silloin, kun **Käyttäjät 1** tai **Käyttäjät 2** -tila on valittuna **Väri-tila** -alivalikkokohdassa.

5. Paina **</>** valitaksesi kuvatilaa, joka vastaa tarpeitasi.
6. Valitse muutettava alivalikkokohta painamalla **∨** ja säädä arvoa painikkeilla **</>**. Katso tarkemmin alla olevaa **Kuvan laadun hienosäätö käyttäjätiloissa**.
7. Kun kaikki asetukset on tehty, korosta **Tallenna asetukset** ja paina **MODE/ENTER** projektorilla tai **Enter** kaukosäätimellä asetusten tallentamiseksi.
8. Näyttöön tulee vahvistusilmoitus '**Asetus tallennettu**'.

Käytettäessä toimintoa Äytön väri

Tilanteessa, jossa projisoit värilliselle pinnalle, kuten maalattu seinä, joka ei ehkä ole valkoinen, **Äytön väri** -ominaisuus voi olla avuksi projisoidun kuvan värin korjaamiseksi lähteen ja projisoitujen kuvien välisen mahdollisen värieron välttämiseksi.

Käytettäessä tätä toimintoa mene **NÄYTÄ > Äytön väri** -valikkoon ja paina **</>** sen värin valitsemiseksi, joka on lähinnä projektiopinnan väriä. Valittavana on useita esikalibroituja värejä: **Kirjoitustaulu**, **Vihreä taulu**, ja **Blackboard**.

 Tämä toiminto on käytettävissä vain silloin, kun **PC**-tyypin tulosignaali on valittuna.

Kuvan laadun hienosäätö käyttäjätiloissa

Havaitun signaalityypin mukaan käytettävissä on joitakin käyttäjän määritettäviä toimintoja, kun valitaan **Käyttäjätila 1** tai **Käyttäjätila 2** -tila. Näihin toimintoihin voidaan tehdä säätöjä tarpeen mukaan.

Säätö Kirkkaus

Valitse **KUVA > Kirkkaus** -valikko ja paina **</>**.

Mitä suurempi arvo, sitä kirkkaampi kuva. Ja mitä pienempi arvo, sitä tummempi kuva. Säädä tämä säätö siten, että kuvan mustat alueet pysyvät yhtä mustina ja että yksityiskohdat näkyvät pimeillä alueilla.



Säätö Kontrasti

Valitse **KUVA > Kontrasti** -valikko ja paina **</>**.

Mitä suurempi arvo, sitä voimakkaampi kontrasti. Käytä tätä valkoisen huipputason asettamiseksi sen jälkeen kun olet aikaisemmin säätänyt **Kirkkaus**-asetuksen valitsemaasi tuloon ja katseluympäristöön sopivaksi.



Säätö Väri

Valitse **KUVA > Väri** -valikko ja paina **</>**.

Alemmat säätöarvot tuottavat vähäkylläisempiä värejä. Jos asetusarvo on liian korkea, kuvan värit ovat liian voimakkaita, mikä tekee kuvasta epätodennäköisen.

Säätö Sävy

Valitse **KUVA > Sävy** -valikko ja paina **</>**.

Mitä suurempi arvo, sitä punaisemmaksi kuva tulee. Mitä alempi arvo, sitä vihreämmäksi kuva tulee.

Säätö Terävyys

Valitse **KUVA > Terävyys** -valikko ja paina **</>**.

Mitä suurempi arvo, sitä terävämmäksi kuva tulee. Mitä alempi arvo, sitä pehmeämmäksi kuva tulee.

Säätö Brilliant Color

Valitse **KUVA > Brilliant Color** -valikko ja paina **</>**.

Ominaisuus käyttää hyväksi uutta värinkäsittelyalgoritmia ja järjestelmän tason parannustoimenpiteitä lisäämään kirkkautta tuottaen todennäköisempiä, voimakkaampia värejä projisoituun kuvaan. Se mahdollistaa yli 50%:n kirkkauden lisäyksen keskisävykuviin, mikä on tavallisia videoissa ja luonnonoloissa, joten projektori tuottaa todellisuutta vastaavia värikuvia. Jos haluat tuonlaatuisia kuvia, valitse **Päälle**. Ellet tarvitse sitä, valitse **Pois**.

Kun valitaan **Pois**, **Väriämpötila** -toiminto ei ole käytettävissä.

Valittaessa Värilämpötila

Valitse **KUVA** > **Värilämpötila** -valikko ja paina </>.

Valinnat, jotka ovat käytössä värilämpötilan* asetuksiin, vaihtelevat valitun signaalityypin mukaan.

1. **T1:** Värilämpötilan ollessa suurimmillaan T1 saa kuvan näyttämään paljon sinivalkoisemmalta kuin muut asetukset.
2. **T2:** Saa kuvat näyttämään sinivalkoiselta.
3. **T3:** Säilyttää normaalin valkovärin.
4. **T4:** Saa kuvat näyttämään punavalkoiselta.

*Tietoja värilämpötiloista:

On monia vivahteita, joita voidaan pitää "valkoisina" erilaisiin tarkoituksiin. Eräs tavallisimmista valkovärin esitysmenetelmistä tunnetaan nimellä "värilämpötila". Valkoväri, jolla on alhainen värilämpötila, näyttää punavalkoiselta. Valkoväri, jolla on korkea värilämpötila, näyttää sinisemmältä.

Värihallinta

Värihallinta tulee huomioida vain pysyvissä asennuksissa ohjatuilla valaistustasoilla, kuten kokoushuoneet, luentosalit, tai kotiteatterit. Värihallinta tarjoaa tarkan värin ohjauksen asettamisen sallimaan tarkemman värin toisinnon, mikäli tarvitsit sitä.

Jos olet ostanut testilevyn, joka sisältää erilaisia väritestimalleja, ja sitä voidaan käyttää testaamaan väriesitystä näytöillä, TVssä, projektoreissa, jne., voit heijastaa minkä tahansa kuvan levyiltä näyttöruudulle ja mennä **Värihallinta** -valikkoon tekemään asetuksia.

Asetusten muuttaminen:

1. Mene **NÄYTÄ** -valikkoon ja korosta **Värihallinta**.
2. Paina **MODE/ENTER** projektorilla tai **Enter** kaukosäätimellä ja **Värihallinta** sivu näytetään.
3. Korosta **Ensisijainen väri** ja paina </> valitaksesi värin joukosta Punainen, Keltainen, Vihreä, Syaani, Sininen, tai Magenta.
4. Paina √ korostaaksesi **Värisävy** ja paina </> valitaksesi sen alueen. Alueen lisääminen sisällyttää värejä, jotka koostuvat useammasta annoksesta sen kahta viereistä väriä.

Katso oikealla olevaa piirrosta kuinka värit liittyvät toisiinsa.

Jos esimerkiksi valitset Punainen, ja asetat sen alueen arvossa 0, heijastetussa kuvassa valitaan vain puhdas punainen. Sen alueen lisääminen sisältää punaisen lähellä keltaista ja punaisen lähellä magentaa.

5. Paina √ korostaaksesi **Värikylläisyys** ja aseta sen alueet mieleiseksesi painamalla </>. Jokainen tehty asetukset heijastuu kuvaan välittömästi.

Jos esimerkiksi valitset Punainen, ja asetat sen alueen arvossa 0, vain puhtaan punaisen kyllästymiseen vaikutetaan.

☞ **Värikylläisyys** on tuon määrä videokuvassa. Alemmat asetukset tuottavat vähemmän kyllästettyjä värejä; arvon "0" asetukset poistaa tuon värin kokonaan kuvasta. Jos kyllästäminen on liian korkea, tuo väri on ylivahvistunut ja epärealistinen.

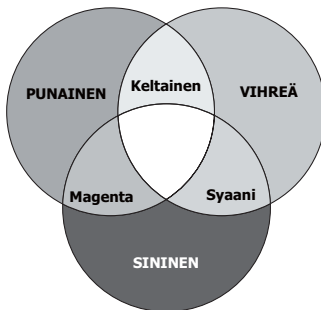

- Paina \surd korostaaksesi **Vahvistus** ja aseta sen alueet mieleiseksesi painamalla \langle / \rangle . Valitsemaasi päävärin kontrastitasoon vaikutetaan. Jokainen tehty asetus heijastuu kuvaan välittömästi.
- Toista vaiheet 3 - 6 muille väriasetuksille.
- Varmista, että olet tehnyt kaikki halutut asetukset.
- Paina **MENU/EXIT** projektorilla tai **Exit** kaukosäätimellä lopettaaksesi ja tallentaaksesi asetukset.

Esitysajastimen asettaminen

Esitysajastin voi osoittaa esitysjajan näyttöruudulla auttamaan sinua saavuttamaan paremman ajanhallinnan esitelmiä antaessasi. Käytä tätä toimintoa näitä vaiheita noudattamalla:

- Paina **Timer** kaukosäätimellä päästäksesi **Esityksen ajastin** valikkoon tai mennäksesi **JÄRJESTELMÄN ASETUS : Kehittynyt > Esityksen ajastin-**valikkoon ja paina **MODE/ENTER** näyttääksesi **Esityksen ajastin-**sivun.
- Korosta **Ajastinjakso** ja päättää aikajakson painamalla \langle / \rangle . Ajan pituus voidaan asettaa välillä 1 - 5 minuuttia 1-minuutin portain ja 5 - 240 minuuttia 5-minuutin portain.

 Jos ajastin on jo päällä, ajastin käynnistyy uudestaan aina kun Ajanjakso nollataan.

- Paina \surd korostaaksesi **Ajastimen näyttö** ja valitse, jos haluat ajastimen näkyvän näyttöruudulla painamalla \langle / \rangle .

Valinta	Kuvaus
Aina	Näyttää ajastimen näyttöruudulla koko esityksen ajan.
1 min/2 min/3 min	Näyttää ajastimen näyttöruudulla loput 1/2/3 minuuttia.
Ei koskaan	Piilottaa ajastimen koko esityksen ajaksi.

- Paina \surd korostaaksesi **Ajastimen paikka** ja aseta ajastimen sijainti painamalla \langle / \rangle .

Ylhäällä vasen → Alhaalla vasen → Ylhäällä oikea → Alhaalla oikea

- Paina \surd korostaaksesi **Ajastimen laskentasuunta** ja valitse haluamasi laskentasuunta painamalla \langle / \rangle .

Valinta	Kuvaus
Laske ylöspäin	Lisääntyy arvosta 0 esiasetettuun aikaan.
Laske alaspäin	Pienenee esiasetetusta ajasta arvoon 0.

- Paina \surd korostaaksesi **Äänimuistuttaja** ja päättää haluatko aktivoida äänimuistuttajan painamalla \langle / \rangle . Jos valitset **Päälle**, kaksoispiippausääni kuuluu vähintään 30 sekuntia laskemisesta alaspäin/ylöspäin, ja kolmoispiippausääni tuotetaan ajastimen ollessa ylhäällä.
- Aktivoidaksesi esitysajastimen paina \surd ja paina \langle / \rangle korostaaksesi **Käynnistä laskeminen** ja paina **MODE/ENTER**.

8. Näkyy vahvistusilmoitus. Korosta **Kyllä** ja paina **MODE/ENTER** projektorilla tai kaukosäätimellä vahvistaaksesi. Näet viestin “**Ajastin on päällä**” näkyen näyttöruudulla. Ajastin käynnistää laskemisen ajastimen ollessa päällä.

Ajastimen peruuttamiseksi suorita seuraavat vaiheet:

1. Mene **JÄRJESTELMÄN ASETUS : Kehittynyt > Esityksen ajastin**-valikkoon ja korosta **Pois**. Paina **MODE/ENTER**. Näkyy vahvistusilmoitus.
2. Korosta **Kyllä** ja paina **MODE/ENTER** vahvistaaksesi. Näet viestin “Ajastin on Pois päältä” näkyen näyttöruudulla.

Kuvan kätkeminen

Yleisön huomion kiinnittämiseksi täysin esittäjään voidaan käyttää projektorin toimintoa < tai kaukosäätimen toimintoa **Blank** valkokankaan kuvan kätkemiseksi. Paina jotakin projektorin tai kaukosäätimen painiketta kuvan palauttamiseksi. Sana '**BLANK**' ilmestyy valkokankaan alakulmaan, kun kuva on kätetty.

Voit asettaa pimeysajan kohdassa **JÄRJESTELMÄN ASETUS : Perus > Tyhjä ajastin** -valikko, jolloin projektori palauttaa kuvan automaattisesti sen jälkeen kun tyhjällä valkokankaalla ei tapahdu mitään.

 Kun painetaan **Blank**, projektori menee **Taloudellinen-tilaan** automaattisesti.

 **VARO**

Älä estä projektioinssiä projisoimasta, sillä siitä voi aiheutua estävän kohteen kuumeneminen ja vaurioituminen tai se saattaa syttyä palamaan.

Ohjauspainikkeiden lukitseminen

Projektorin ohjauspainikkeiden ollessa lukittuna estetään projektorin asetusten muuttaminen vahingossa (esim. lasten toimesta). Kun **Paneelin Näppäinlukko** on päällä, mitkään projektorin ohjauspainikkeet eivät toimi, paitsi  **POWER**-painike.

1. Paina > projektorissa tai **Lock**  kaukosäätimessä, tai mene **JÄRJESTELMÄN ASETUS : Perus > Paneelin Näppäinlukko** -valikkoon, ja valitse **Päälle** painamalla </> projektorissa tai kaukosäätimessä.
2. Näkyy vahvistusilmoitus. Vahvista valitsemalla **Kyllä**.

Paneelin avainlukon vapauttamiseksi paina ja pidä > painettuna projektorissa tai **Lock**  kaukosäätimessä 3 sekunnin ajan.

Voidaan myös käyttää kaukosäädintä ja mennä kohtaan **JÄRJESTELMÄN ASETUS : Perus > Paneelin Näppäinlukko** -valikko ja painaa </> ja valita **Pois**.

 • **Kaukosäätimen painikkeet ovat yhä toiminnassa, kun paneelin näppäinlukko otetaan käyttöön.**

- Jos kytket projektorin pois päältä painamalla  **POWER** ottamatta paneelin näppäinlukkoa pois päältä, projektori on yhä lukittuna, kun se seuraavan kerran kytketään päälle.

Kuvan pysäyttäminen

Pysäytä kuva painamalla kaukosäätimessä **Freeze**. Sana **'FREEZE'** ilmestyy valkokankaan vasempaan yläkulmaan. Toiminto vapautetaan painamalla jotakin projektorin tai kaukosäätimen painiketta.

Vaikka kuva pysähtyy valkokankaalla, kuvat kulkevat videossa tai muussa laitteessa. Jos liitetyillä laitteilla on aktiivinen äänen ulostulo, kuulet vielä äänen, vaikka kuva valkokankaalla on pysäytetty.

Käyttö korkeissa ympäristöissä

Suosittelemme, että käytetään toimintoa **Korkean paikan tila**, kun ympäristö sijaitsee 1500 m–3000 m merenpinnan yläpuolella ja lämpötila on 0°C–35°C.

VARO

Älä käytä toimintoa Korkean paikan tila, jos korkeus on 0 m - 1500 m ja lämpötila 0°C - 35°C. Projektori alijäähtyy, jos kytket tilan päälle sellaisissa olosuhteissa.

Aktivoidaksesi **Korkean paikan tila**-toiminnon:

1. Paina **MENU/EXIT** projektorilla tai **Menu** kaukosäätimellä ja sen jälkeen paina **</>**, kunnes **JÄRJESTELMÄN ASETUS : Kehittynyt** valikko korostetaan.
2. Paina **✓** korostaaksesi **Korkean paikan tila** ja paina **</>** valitaksesi **Päälle**. Näkyy vahvistusilmoitus.

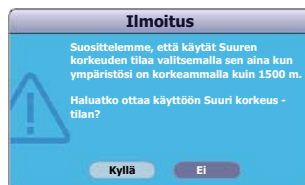

3. Korosta **Kyllä** ja paina **MODE/ENTER** projektorissa tai **Enter** kaukosäätimessä. Käyttö toiminnoissa **"Korkean paikan tila"** saattaa aiheuttaa korkeamman desibelin äänenvoimakkuuden tuulettimen nopeuden lisääntymisen takia, mitä tarvitaan koko järjestelmän jähdyttämisen ja tehon parantamiseen.

Jos käytät tätä projektorin muissa ääriolosuhteissa yllä mainittua lukuun ottamatta, silloin saattaa tapahtua automaattista laitteen sammuttamispyrkimystä, mikä on tarkoitettu suojaamaan projektorin ylikuumentumiselta. Tällaisissa tapauksissa on kytkettävä päälle **Korkean paikan tila** tällaisten tilanteiden ratkaisemiseksi. Tällä toiminnollakaan tämä projektori ei saata toimia missä tahansa ankarissa tai äärimmäisissä olosuhteissa.

Oman käynnistysnäyttöruutusi käynnistys

 Tämä toiminto on saatavilla vain **PJD6223/PJD6253/PJD6353/PJD6353s/PJD6383/PJD6383s/PJD6553w/PJD6653w/PJD6653ws/PJD6683w/PJD6683ws sarjassa.**

Projektorin esiasetetun käynnistysnäyttöruudun valitsemisen ViewSonic-logon, Musta tai Sininen näyttöruutu välillä, lisäksi voit tehdä oman käynnistysnäyttöruutusi, joka on projisoitu kuva tietokoneestasi tai videolähteestäsi.

Luodaksesi oman käynnistysnäyttöruutusi projisoi kuva, jota haluat käyttää käynnistysnäyttöruutunasi joko tietokoneesta tai videolähteestä. Loppuvaiheet ovat seuraavat.

1. Paina **MENU/EXIT** projektorilla tai **Menu** kaukosäätimellä ja sen jälkeen paina **</>**, kunnes **JÄRJESTELMÄN ASETUS : Perus** valikko korostetaan.
2. Paina **✓** korostaaksesi **Kuvan kaappaus** ja paina **MODE/ENTER** projektorilla tai **Enter** kaukosäätimellä.

3. Näkyy vahvistusilmoitus. Paina **MODE/ENTER** projektorissa tai **Enter** kaukosäätimessä uudestaan.
4. Viesti '**Näyttöruudun kaappaus...**' näytetään projektorin käsitellessä kuvaa. Odota.
5. Jos toimenpide on onnistunut, näet viestin '**Kaappaus onnistunut**' näyttöruudulla. Kaapattu kuva tallennetaan nimellä **Kuvan kaappaus**, ja otettu kuva näytetään aloitusruutuna, jos käynnistät projektorin uudelleen.

Siinä epätodennäköisessä tapauksessa, että kaappaustoimenpide epäonnistuu, muuta kohdekuvasi. Kun tulosignaalin resoluutio on korkeampi kuin projektorin natiivi näyttöresoluutio (Katso lisätietoja "[Projektorin spesifikaatiot](#)" sivulta 65.), kuvan otto voi epäonnistua. Kun näin käy, aseta syöttösignaalin resoluutio alhaisemmaksi kuin natiiviresoluutio ja yritä uudelleen.

Projektorin ohjaus LAN-ympäristön kautta

 Tämä toiminto on saatavilla vain PJD6223/PJD6253/PJD6353/PJD6353s/PJD6383/PJD6383s/PJD6553w/PJD6653w/PJD6653ws/PJD6683w/PJD6683ws sarjassa.

Projektorit tulevat Crestron[®]-ohjelmistoa. Oikeilla asetuksilla **LAN-ohjausasetukset** -valikolle voit hallita projektorin tietokoneesta käyttämällä webselainta, kun tietokone ja projektori on oikein liitetty samaan paikallisuusalueverkkoon.

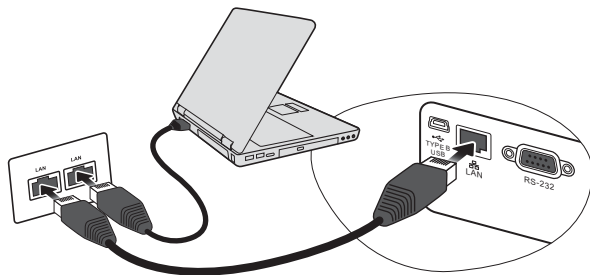

(Esimerkki liitännästä)

Konfiguroidaan LAN-ohjausasetukset

Jos olet DHCP-ympäristössä:

1. Ota RJ45-kaapeli ja liitä toinen pää tietokoneen RJ45 LAN -tulolokkiin ja toinen pää RJ45-porttiin.
2. Paina **MENU/EXIT** projektorilla tai **Menu** kaukosäätimellä ja sen jälkeen paina **</>**, kunnes **JÄRJESTELMÄN ASETUS : Perus** valikko korostetaan.
3. Paina **✓** korostaaksesi **LAN-ohjausasetukset** ja paina **MODE/ENTER** projektorilla tai **Enter** kaukosäätimellä. **LAN-ohjausasetukset**-sivu tulee esiin.
4. Paina **✓** korostaaksesi **DHCP** ja paina **</>** valitaksesi **Päälle**.
5. Paina **✓** korostaaksesi **Käytä** ja paina **MODE/ENTER** projektorilla tai **Enter** kaukosäätimellä.
6. Odota noin 15 - 20 sekuntia, ja sen jälkeen syötä uudestaan **LAN-ohjausasetukset** -sivu. **Projektorin IP-osoite**, **Aliverkkomaski**, **Oletusyhdykskäytävä**, ja **DNS-palvelin** -asetukset näytetään. Kirjoita ylös IP-osoite, joka näytetään **Projektorin IP-osoite** -rivillä.

 Jos Projektorin IP-osoite ei vielä ilmesty, ota yhteys verkkosi ylläpitäjään.

- Jos RJ45-kaapelit eivät ole oikein liitettyjä, Projektorin IP-osoite, Aliverkkomaski, Oletusyhdykskäytävä, ja DNS-palvelin -asetukset näytetään arvona 0.0.0.0. Varmista, että kaapelit ovat oikein liitettyjä ja suorita ylä oleva menettely uudestaan.
- Jos projektori täytyy yhdistää valmiustilassa, aseta Virransäätö to Pois.

Jos olet ei-DHCP-ympäristössä:

1. Toista yllä olevat vaiheet 1-3.
2. Paina \checkmark korostaaksesi **DHCP** ja paina \langle / \rangle valitaksesi **Pois**.
3. Ota yhteys ITS-ylläpitäjääsi saadaksesi tiedot **Projektorin IP-osoite**, **Aliverkkomaski**, **Oletusyhdykskäytävä**, ja **DNS-palvelin** -asetukset.
4. Paina \checkmark valitaksesi kohdan, jota haluat muuttaa ja paina **MODE/ENTER** projektorissa tai **Enter** kaukosäätimessä.
5. Paina \langle / \rangle siirtääksesi kohdistimen ja paina \langle / \rangle syöttääksesi arvon.
6. Tallentaaksesi asetukset paina **MODE/ENTER** projektorissa tai **Enter** kaukosäätimessä. Jos et halua tallentaa asetuksia, paina **MENU/EXIT** projektorissa tai **Menu** kaukosäätimessä.
7. Paina \checkmark korostaaksesi **Käytä** ja paina **MODE/ENTER** projektorilla tai **Enter** kaukosäätimellä.

-  • Jos RJ45-kaapelit eivät ole oikein liitettyjä, Projektorin IP-osoite, Aliverkkomaski, Oletusyhdykskäytävä, ja DNS-palvelin asetukset näytetään arvona 0.0.0.0. Varmista, että kaapelit ovat oikein liitettyjä ja suorita ylä oleva menettely uudestaan.
- Jos haluat liittää projektoriin sen ollessa valmiustilassa, varmista, että olet valinnut RJ45 ja saanut Projektorin IP-osoite, Aliverkkomaski, Oletusyhdykskäytävä, ja DNS-palvelin -tietoja, kun projektori on päällä.

Projektorin hallinta web-selaimella

Jos sinulla on oikea IP-osoite projektorille ja projektori on päällä- tai valmiustilassa, voit käyttää mitä tahansa tietokonetta, joka on samassa paikallisalueverkossa projektorin ohjaamiseksi.

-  • Jos käytät Microsoft Internet Exploreria, varmista, että versio on 7.0 tai uudempi.
- Alla olevat OSD-ruutukaappaukset ovat vain viitteellisiä, ja voivat erota todellisesta kuvasta.

1. Syötä projektorin selaimesi osoite osoitepalkissa ja paina Enter.



2. Verkonhallinnan pääsivu tulee näkyviin.

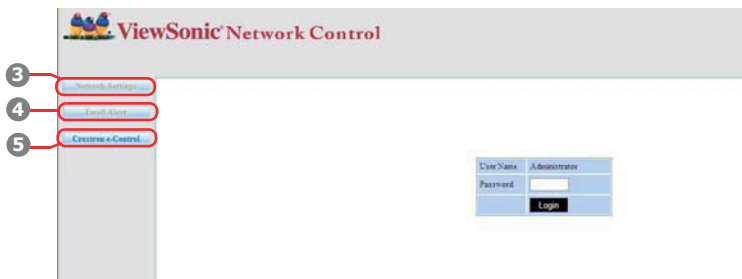

-  Siirtyminen Network Settings (Verkoasetukset) tai Email Alert (Sähköposti-ilmoitus) -sivulle vaatii ylläpitäjän salasanan. Oletussalasanana on "0000".

3. Tällä sivulla voit tehdä säätöjä AMX- ja SNMP-asetuksiin. AMX-laitteen etsintärivillä, kun laite on päällä (ON), AMX:n ohjaimet tunnistavat projektorin, joka on liitetty samaan verkkoon. Lisätietoja AMX Device Discovery (AMX-laitetunnistus) –sovelluksesta saat käymällä AMX:n verkkosivulla osoitteessa <http://www.amx.com/>.



The screenshot shows the 'ViewSonic Network Control' web interface. The 'Network Settings' tab is selected and highlighted with a red circle. The interface is divided into several sections: 'Network' with radio buttons for DHCP and Manual, and input fields for IP Address, Subnet Mask, Gateway, and DNS Server; 'Password' with fields for Administrator, New Password, and Confirm Password; and 'SNMP' with fields for SysLocation, SysName, and SysContact. There are also 'Submit' buttons for each section and an 'AMX device discover' section with ON/OFF radio buttons.

4. Jos projektorisi on liitetty verkkoon, joka tukee SMTP-protokollaa (Simple Mail Transfer Protocol), voit määritellä sen ilmoittamaan sinulle sähköpostilla tärkeistä tapahtumista.



The screenshot shows the 'ViewSonic Network Control' web interface with the 'Alert Setting' tab selected and highlighted with a red circle. The interface is divided into three main sections: 'Email Setting' with fields for To, Cc, Subject, and From; 'SMTP Setting' with fields for Server, User Name, and Password; and 'Alert Condition' with checkboxes for Fan Error, Lamp Error, Over Temperature, and Lamp Time Alert. There are 'Submit' and 'Issue Test Mail' buttons at the bottom right.

5. Crestron (e-Control) –sivun näyttää Crestron e-Control käyttöliittymän. Katso lisätietoja "Tietoja Crestron e-Control®-toiminnosta" sivulta 43. Kiinnitä huomiota syötön pituuden rajoitukseen (mukaan lukien välilyönti ja muut välimerkinäppäimet) alla olevassa luettelossa:

Kategoria-nimike		Syötön pituus	Merkkien maksimimäärä
Network Settings (Verkkoasetukset)	Network (Verkko)	DHCP/Manual (DHCP/Manuaalinen)	(N/A)
		IP Address (IP-osoite)	XXX.XXX.XXX.XXX
		Subnet Mask (Aliverkkomaski)	XXX.XXX.XXX.XXX
		Gateway (Yhdyskäytävä)	XXX.XXX.XXX.XXX
		DNS Server (DNS-palvelin)	XXX.XXX.XXX.XXX
		AMX device discovery (AMX-laitetunnistus)	(N/A)
	Password (Salasana)	Administrator (Ylläpitäjä)	(N/A)
		New Password (Uusi salasana)	4
		Confirm Password (Vahvista salasana)	4
	SNMP	SysLocation	22
		SysName	22
		SysContact	22
Email Alert (Sähköposti- ilmoitus)	Email Setting (Sähköpostiasetukset)	To (Vastaanottaja)	40
		Cc (Kopio)	40
		Subject (Aihe)	30
		From (Lähettäjä)	40
	SMTP Setting (SMTP-asetukset)	Server (Palvelin)	30
		User Name (Käyttäjänimi)	40
		Password (Salasana)	14
	Alert Condition (Hälytyksen ehto)	Fan Error (Tuuletinvirhe)	(N/A)
		Lamp Error (Lamppuvirhe)	(N/A)
		Over Temperature (Ylikuumentuminen)	(N/A)
		Lamp Time Alert (Lampun ajan hälytys)	(N/A)
		Submit (Lähetä)	(N/A)
Issue Test Mail (Lähetä testisähköposti)		(N/A)	

 / > < \$ % + \ ' " ovat kiellettyjä.

Tietoja Crestron e-Control[®]-toiminnosta

1. Crestron e-Control[®]-toiminnosta-sivu tarjoaa paljon erilaisia virtuaalisia näppäimiä projektorin hallitsemiseen tai projisoitujen kuvien säätämiseen.



Voit painaa </> paljastaaksesi lisää painikkeita.

- i. Nämä painikkeet toimivat samoin kuin ne, jotka ovat OSD-valikoissa tai kaukosäätimessä. Katso "2. KUVA-valikko" sivulta 52 ja "Projektor" sivulta 7 lisätietoja.
 - ii. Vaihtaaksesi eri tulosignaalien välillä napsauta haluamaasi signaalia.
- Valikkopainiketta voidaan käyttää myös menemään takaisin edellisiin OSD-valikkoihin, lopettamaan ja tallentamaan valikkoasetuksia.
 - Lähdeluettelo vaihtelee projektorissa käytettävissä olevien liittimien mukaan.
 - Kun käytät projektorin ohjauspaneelia tai kaukosäädintä muuttaaksesi OSD-valikon asetuksia, voi viedä hetken aikaa, kun webselain synkronoi nämä muutokset projektorin kanssa.
2. Työkalut-sivu antaa sinun hallita projektoria, konfiguroida LAN-ohjausasetuksia ja varmistaa kaukoverkkokäytön pääsyn tällä projektorilla.



- i. Tätä osaa käytetään vain Crestron-ohjausjärjestelmän kanssa. Ota yhteys Creston'iin tai katso käyttäjän käsikirjasta asetustietoja.
- ii. Voit nimetä projektorin, jäljittää sen sijaintia ja siitä vastuussa olevaa henkilöä.

- iii. Voit asettaa **LAN-ohjausasetukset**.
- iv. Kun asetettu, pääsy kaukoverkkokäyttöön tällä projektorilla on ollut salasanasuojattu.
- v. Kun asetettu, pääsy työkalut-sivulle on ollut salasanasuojattu.



- **Estääksesi virheitä, syötä työkalut-sivulle vain englantilaisia aakkosia ja numeroita.**
- **Tehtyäsi asetukset paina Lähetä-painiketta ja data tallennetaan projektorin varten.**
- vi. Paina **Lopeta** mennäksesi takaisin kaukoverkkokäyttö-sivulle.

Kiinnitä huomiota syötön pituuden rajoitukseen (mukaan lukien välilyönti ja muut välimerkinäppäimet) alla olevassa luettelossa:

Kategoria-nimike	Syötön pituus	Merkkien maksimimäärä
Crestron Control (Crestron-ohjaus)	IP Address (IP-osoite)	15
	IP ID (IP ID)	2
	Port (Portti)	5
Projector (Projektorin)	Projector Name (Projektorin nimi)	10
	Location (Sijainti)	9
	Assigned To (Kiinnitetty paikkaan)	9
Network Configuration (Verkon konfigurointi)	DHCP (Enabled (otettu käyttöön))	(N/A)
	IP Address (IP-osoite)	15
	Subnet Mask (Aliverkkomaski)	15
	Default Gateway (Oletus-yhdyskäytävä)	15
	DNS Server (DNS-palvelin)	15
User Password (Käyttäjän salasana)	Enabled (Otettu käyttöön)	(N/A)
	New Password (Uusi salasana)	20
	Confirm (Vahvista)	2
Admin Password (Ylläpitäjän salasana)	Enabled (Otettu käyttöön)	(N/A)
	UNew Password (Uusi salasana)	20
	Confirm (Vahvista)	20

3. Info-sivu näyttää tämän projektorin tiedot ja statusksen.



Paina **Exit (Lopeta)** mennäksesi takaisin kauko-ohjaimen käyttö-sivulle.

4. “Contact IT Help”-painikkeen painamisen jälkeen HELP DESK –ikkuna tulee näkyviin ylhäällä näyttöruudun oikeassa kulmassa. Kykenet toimittamaan viestit RoomView™-ohjelmiston ylläpitäjille/käyttäjille, jotka yhdistävät samaan paikallisalueverkkoon.

Lisätietoja varten vieraile osoitteessa <http://www.crestron.com> ja www.crestron.com/getroomview.

**Crestron RoomView

Syötä “Muokkaa huonetta” -sivulta IP-osoite (tai verkkoaseman nimi) sellaisena, kuin se näkyy projektorin näyttöruudun näytön (OSD) valikossa, ja “02” IPID:iä varten, “41794” varattua Crestron-ohjausporttia varten.

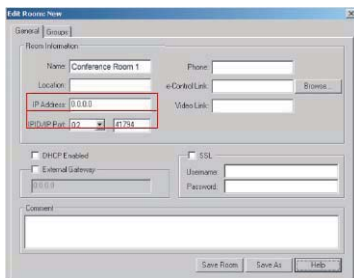

Lukeaksesi Crestron RoomView™:n asetus- ja komentomenetelmästä tietoja mene alla olevalle web-sivustolle saadaksesi RoomView™:n Käyttäjän oppaan ja lisää tietoa: http://www.crestron.com/products/roomview_connected_embedded_projectors_devices/resources.asp

PJLink™, SNMP, AMX ja Xpanel –formaatteja tuetaan

Tämä projektori on yhteensopiva PJLink™:n, SNMP V.1:n, AMX:n ja Xpanel V1.10:n kanssa. Lisätietoja saat käyttöoppaasta tai verkkosivulta koskien projektorien hallintaa.

Projektorin käyttäminen valmiustilassa

Jotkut projektorin toiminnot ovat käytettävissä valmiustilassa (liitetty, mutta ei käännetty päälle). Näiden toimintojen käyttämiseksi varmista, että olet kääntänyt päälle vastaavat valikot kohdassa **JÄRJESTELMÄN ASETUS : Perus > Valmiusasetukset**, ja että kaapeliliitännät on tehty oikein. Liitännämenettelyjä varten katso kappale Liitäntä.

Virransäätö

Alle 1 W:n tehonkulutus kun **Virransäätö** tila on päällä.

- ☞ • Kun **Virransäätö** on **Päälle**, seuraavat asetukset eivät ole saatavilla.
- Kun **Virransäätö** on **Päälle**, verkkotoiminto ei ole käytettävissä, jos projektori on valmiustilassa.

Aktiivinen VGA Out

Valitsemalla **Päälle** lähettää VGA-signaalin kun **COMPUTER IN 1** ja **COMPUTER OUT** liittimet ovat oikein liitettyinä laitteisiin. Projektori lähettää vain signaalin, joka tulee liitännästä **COMPUTER IN 1**.

Aktiivinen Ääni ulos

Valitsemalla **Päälle** lähettää audiosignaalin, kun **AUDIO IN 1** ja **AUDIO OUT** liitännät ovat oikein yhdistettyjä laitteisiin. Projektori lähettää vain signaalin, joka tulee liitännästä **AUDIO IN 1**.

Pikasammutus

Valitsemalla **Päälle** voidaan toiminto ottaa käyttöön, ja projektori ei siirry jäähdytystoimintoon sammutuksen jälkeen. Valitsemalla **Pois** ottaa toiminnon pois käytöstä, ja projektori siirtyy jäähdytystoimintoon sammutuksen jälkeen.

- ☞ • Jos yrität uudelleen käynnistää projektorin heti kun se on sammutettu, se ei saata mennä päälle onnistuneesti ja käynnistää uudelleen jäähdytysprosessin.
- Kun **Pois** on valittuna, the **Älyk. uud.käynn.–toiminto** sammutetaan automaattisesti.

Projektorin pysäytys

1. Paina **POWER** ja vahvistuksen kehoitusviesti ilmestyy. Ellet vastaa muutamassa sekunnissa, ilmoitus häviää.
2. Paina **POWER** toisen kerran.
3. Irrota virtajohto seinärasistiasta, jos projektorilla ei käytetä pitkiin aikoihin.

VARO

- Projektori ei reagoi lampun suojaamiseksi mihinkään käskyyn jäähdyttämisen aikana.
- Lyhentääksesi jäähdytysaikaa, voit myös aktivoida **Pikasammutus-toiminnon**. Katso yksityiskohtia "**Pikasammutus**" sivulta 46.
- Älä irrota virtajohtoa ennen kuin projektorin sulkemisprosessi on valmis.

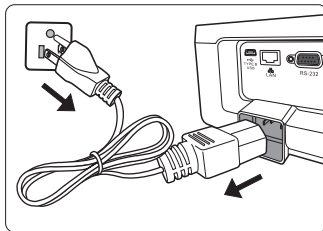

Valikon käyttö

Valikkojärjestelmä

Huomaa, että ruutunäytön (OSD) valikot vaihtelevat valitun signaalityypin mukaan.

Valikkokohdat ovat käytettävissä silloin, kun projektori havaitsee vähintään yhden kelpaavan signaalin. Ellei projektoriin ole liitettyä mitään laitteistoa eikä havaita mitään signaalia, pääsy on vain rajallisiin valikkokohtiin.



Päävalikko	Alivalikko	Valinnat	
1. NÄYTÄ	Äytön väri	Pois/Blackboard/Vihreä taulu/Kirjoistustaulu	
	Kuvasuhte	Automaattinen/4:3/16:9/ 16:10 (vain PJD5226w/PJD6553w/ PJD6653w/PJD6653ws/ PJD6683w/PJD6683ws)	
	Keystone		
	Sijainti		
	Vaihe		
	H.-koko		
	Zoomaa		
	3D-synkronointi	TI 3D DLP Link/Pois	
	3D-synkronointi käännä	Poista käytöstä/Käännä	
	Värihallinta	Ensisijainen väri	R/G/B/C/M/Y
		Värisävy	
Värikylläisyys			
Vahvistus			
2. KUVA	Väri-tila	PC-lähde: Kirkkain/PC/ViewMatch/Elokuva/ Dynaam. PC/Dynaaminen elokuva/Käyttäjät 1/ Käyttäjät 2	
		Videolähde: Kirkkain/Pelaaminen/ViewMatch/ Elokuva/Dynaaminen elokuva/Käyttäjät 1/ Käyttäjät 2	
	Referenssi-tila	PC-lähde: Kirkkain/PC/ViewMatch/Elokuva/ Dynaam. PC/Dynaaminen elokuva Videolähde: Kirkkain/Pelaaminen/ViewMatch/ Elokuva/Dynaaminen elokuva	
	Kirkkaus		
	Kontrasti		
	Väri		
	Sävy		
	Terävyys		
	Brilliant Color	Päälle/Pois	
	Väriämpötila	T1/T2/T3/T4	
	Tallenna asetukset		

Päävalikko	Alivalikko	Valinnat
3. LÄHDE	Nopea automaattihaku	Pois/Päälle
	Väriavaruuden muunnos (vain PJD6223/ PJD6253/PJD6353/PJD6353s/PJD6383/PJD6383s/ PJD6553w/PJD6653w/PJD6653ws/PJD6683w/ PJD6683ws)	RGB/YUV/Automaattinen
	DynamicEco Timer	Poista käytöstä/5 min/ 10 min/15 min/30 min
	Älyk. uud.käynn.	Pois/Päälle
	Kuvio	PJD5126/PJD5226/PJD5226w: Pois/Päälle PJD6223/PJD6253/PJD6353/PJD6353s/PJD6383/PJD6383s: 01/02/03/04/05/Käyttäjä PJD6553w/PJD6653w/PJD6653ws/PJD6683w/PJD6683ws: 01/02/03/04/Käyttäjä
	Oma painike	Projektio (Projektorin asento)/3D-synkronointi/ Lamppu-tila/DCR/Suljettu kaappaus/ Autom. Sammutus (Automaattinen sammutus)/ Viesti/Äytön väri/Kuvan kaappaus (vain PJD6223/ PJD6253/PJD6353/PJD6353s/PJD6383/PJD6383s/PJD6553w/ PJD6653w/PJD6653ws/PJD6683w/PJD6683ws)/TIETOJA

Päävalikko	Alivalikko	Valinnat	
4. JÄRJEST ELMÄN ASETUS : Perus	Kieli	Monikielinen OSD-valinta	
	Projektorin asento	Eteen pöytä/Taakse pöytä/ Taakse katto/Eteen katto	
	Automaattinen sammutus	Poista käytöstä/5 min/ 10 min/20 min/30 min/ 40 min/50 min/60 min	
	Tyhjä ajastin	Poista käytöstä/5 min/ 10 min/15 min/20 min/ 25 min/30 min	
	Paneelin Näppäinlukko	Päälle/Pois	
	Splash-kuva	Musta/Sininen/ViewSonic/ Kuvan kaappaus (vain PJD6223/ PJD6253/PJD6353/PJD6353s/PJD6383/ PJD6383s/PJD6653w/PJD6553w/ PJD6683w/PJD6683ws)/Pois	
	Kuvan kaappaus (vain PJD6223/PJD6253/PJD6353/PJD6353s/PJD6383/ PJD6383s/PJD6553w/PJD6653w/PJD6653ws/PJD6683w/PJD6683ws)		
	Viesti	Päälle/Pois	
	LAN- ohjausasetukset	DHCP	Päälle/Pois
	(vain PJD6223/ PJD6253/ PJD6353/ PJD6353s/ PJD6383/ PJD6383s/ PJD6553w/ PJD6653w/ PJD6653ws/ PJD6683w) PJD6683ws)	Projektorin IP-osoite	
		Aliverkkomaski	
		Oletusyhdyskäytävä	
		DNS-palvelin	
		Käytä	
	Virransäästö	Päälle/Pois	
	Aktiivinen VGA Out	Päälle/Pois	
Valmiusasetukset	Aktiivinen Ääni ulos	Päälle/Pois	
	Pikasammutus	Päälle/Pois	



Päävalikko	Alivalikko	Valinnat		
5. JÄRJEST ELMÄN ASETUS : Kehittynyt	Korkean paikan tila	Päälle/Pois		
	DCR	Päälle/Pois		
	Ääniasetukset	Mykistä	Päälle/Pois	
		Äänvoimakkuus		
	Valikkoasetukset	Valikon näyttöaika	5 sec/10 sec/15 sec/20 sec/ 25 sec/30 sec	
		Valikon sijainti	Center/Top-Left/Top-Right/ Bottom-Left/Bottom-Right	
	Suljettu kaappaus	Suljetun kaappauksen ottaminen käyttöön	Päälle/Pois	
		Kaappaus-versio	CC1/CC2/CC3/CC4	
	Lamppu- asetukset	Lamppu-tila	Normaali/Taloudellinen	
		Resetoi lampun ajastin		
		Vastaava lampun tuntimäärä		
		Ajastinjakso	1~240 minuuttia	
		Ajastimen näyttö	Aina/1 min/2 min/3 min/ Ei koskaan	
		Esityksen ajastin	Ajastimen paikka	Ylhäällä-vasen/alhaalla- vasen/ylhäällä-oikea/ alhaalla-oikea
			Ajastimen laskentasuunta	Laske alas/laske ylös
			Äänimuistuttaja	Päälle/Pois
			Käynnistä laskeminen/Pois	
Turvallisuus- asetukset		Muuta salasana		
	Käynnistä lukitus	Päälle/Pois		
Kaukosäätimen koodi		A/B		
Resetoi kaikki asetukset		Päälle/Pois		
6. TIETOJA	Nykyinen järjestelmän tila	<ul style="list-style-type: none"> • Lähde • Väri-tila • Resoluutio • Värijärjestelmä • Vastaava lampun tuntimäärä • MAC-osoite (vain PJD6223/PJD6253/PJD6353/PJD6353s/PJD6383/PJD6383s/PJD653w/PJD6653w/PJD6653ws/PJD6683w/PJD6683ws) 		

Kunkin valikon kuvaus

Toiminto	Kuvaus
Äytön väri	Korjaa projisoidun kuvan värin, kun projektiopinta ei ole valkoinen. Katso lisätietoja " Käytettäessä toimintoa Äytön väri " sivulta 33.
Kuvasuhde	Kuvan kokosuhteen asettamiseksi on kolme vaihtoehtoa tulosignaalin lähteestä riippuen. Katso lisätietoja " Kuvasuhteen valinta " sivulta 30.
Keystone	Korjaa kuvan trapetsivääristymän. Katso lisätietoja " Trapetsivääristymäkorjaus " sivulta 29.
Sijainti	Näyttää paikansäätösivun. Projisoitua kuvaa siirretään käyttämällä suuntanuolipainikkeita. Sivun alakohdassa olevat arvot muuttuvat aina kun painiketta painetaan, kunnes ne saavuttavat maksiminsa tai miniminsä.
Vaihe	Säätää kellovaiheen kuvan vääristymän vähentämiseksi. 
H.-koko	Säätää kuvan vaakaleveyttä.
Zoomaa	Suurentaa tai pienentää projisoitua kuvaa. Katso lisätietoja " Yksityiskohtien suurentaminen ja etsiminen " sivulta 30.
3D-synkronointi	<p>Tämän projektorin ominaisuutena on 3D-toiminto, mikä mahdollistaa sinulle nauttimisen 3D-elokuvista, videoista, ja urheilutapahtumista realistisemmalla tavalla esittämällä kuvien syvyyden.</p> <p> Tämä toiminto ei ole saatavilla kun videolähde havaitaan PJD5126/PJD5226/PJD5226w :lle.</p> <p>Sinun tarvitsee pitää 3D-lasien paria 3D-kuvien näkemiseksi.</p> <ul style="list-style-type: none"> • TI 3D DLP Link: Otaa projektorin käyttöön TI 3D DLP –Linkkiä varten. • Pois: Otaa 3D:n pois käytöstä. <p> Kun 3D-synkronointi -toiminto on päällä:</p> <ul style="list-style-type: none"> • Heijastetun kuvan kirkaustaso laskee. • Väri-tila ei voida asettaa. • Keystone voidaan asettaa vain rajoitettujen asteiden sisällä. • Zoomaa voi suurentaa kuvat vain rajoitettuihin kokoihin.
3D-synkronointi käännä	Kun havaitsit kuvasyvyyden kääntymisen, ota käyttöön tämä toiminto ongelman korjaamiseksi. (Vain TI 3D DLP Link varten)
Värihallinta	Katso lisätietoja " Värihallinta " sivulta 35.



1. NÄYTTÄ-vaiikko

Toiminto	Kuvaus
Väri-tila	Käytettävissä ovat esimääritetyt kuvatilat, joten voit optimoida projektorin kuvan asetuksen ohjelmatyyppiin sopivaksi. Katso lisätietoja " Kuvatilan valinta " sivulta 32.
Referenssi-tila	Valitsee kuvatilat, joka vastaa parhaiten haluamaasi kuvan laatua ja kuvan lisähienosäätöä perustuen alla olevaan saman sivun valintaluetteloon. Katso lisätietoja " Käyttäjät 1/Käyttäjät 2-tilan asettaminen " sivulta 33.
Kirkkaus	Säätää kuvan kirkkautta. Katso lisätietoja " Säätö Kirkkaus " sivulta 34.
Kontrasti	Säätää asteen koskien tummuus- ja valoisuuseroa kuvassa. Katso lisätietoja " Säätö Kontrasti " sivulta 34.
Väri	Säätää värin kylläisyystason – kunkin värin määrän videokuvassa. Katso lisätietoja " Säätö Väri " sivulta 34.
Sävy	Säätää kuvan punaisen ja vihreän värin sävyt. Katso lisätietoja " Säätö Sävy " sivulta 34.  Toiminto on käytettävissä vain silloin, kun Video tai S-Video NTSC-järjestelmän kanssa on valittuna.
Terävyys	Säätää kuvan sen saamiseksi näyttämään terävämmältä tai pehmeämmältä. Katso lisätietoja " Säätö Terävyys " sivulta 34.
Brilliant Color	Säätää valkokuippuja oikean värin esityksen säilyessä. Katso lisätietoja " Säätö Brilliant Color " sivulta 34.
Väriämpötila	Katso lisätietoja " Valittaessa Väriämpötila " sivulta 35.
Tallenna asetukset	Tallentaa asetukset, jotka on tehty Käyttäjät 1 tai Käyttäjät 2 -tilaa varten.

	Toiminto	Kuvaus
3. LÄHDE-valikko	Nopea automaattihaku	Katso lisätietoja "Tulosignaalin kytkeminen" sivulta 27.
	Väriavaruuden muunnos	Katso lisätietoja "Väriavaruuden vaihtaminen" sivulta 27.
	DynamicEco Timer	Mahdollistaa projektoria kytkeytymisen pois päältä automaattisesti, ellei tulosignaalia havaita asetetun ajan jälkeen.  Tämän toiminnon käynnistys vie jonkin aikaa. Varmista, että projektori on laitettu päälle yli 4 minuutin ajaksi.
	Älyk. uud.käynn.	Valitsemalla Päälle voit käynnistää projektoria heti 150 sekunnin sisällä sammutuksesta. Jos projektoria ei käynnistetä uudelleen 150 sekunnin jälkeen, se siirtyy suoraan valmiustilaan.  <ul style="list-style-type: none">• Tämän toiminnon käynnistys vie jonkin aikaa. Varmista, että projektori on laitettu päälle yli 4 minuutin ajaksi. Jos projektori palautetaan käyttäen Älyk. uud.käynn. – ominaisuutta, tämä toiminto voidaan suorittaa heti.• Kun Päälle on valittuna, Pikasammutus-toiminto asetetaan automaattisesti "Päälle".
	Kuvio	Projektorilla voi näyttää useita testikuvioita. Se auttaa kuvan koon ja tarkennuksen säätämisessä ja tarkastamaan, että projisoitu kuva ei ole vääristynyt.  Valitsemalla Käyttäjä näyttää kuvan, jonka tallensit Kuvan kaappaus.
	Oma painike	Asettaa hotkey-näppäimen kaukosäätimeen.

	Toiminto	Kuvaus
4. JÄRJESTELMÄN ASETUS : Perus-valikko	Kieli	Asettaa näyttöruudun (OSD) valikkokielen. Katso lisätietoja " Valikoiden käyttö " sivulta 23.
	Projektorin asento	Projektori voidaan asentaa lattialle tai valkokankaan taakse tai olla varustettuna yhdellä tai useammalla peilillä. Katso lisätietoja " Sijaintipaikan valinta " sivulta 12.
	Automaattinen sammutus	Mahdollistaa projektorin kytkeytymisen pois päältä automaattisesti, ellei tulosignaalia havaita asetetun ajan jälkeen. Katso lisätietoja " Asetus Automaattinen sammutus " sivulta 58.
	Tyhjä ajastin	Asettaa tyhjän kuvan ajan, kun Blank-ominaisuus aktivoidaan, ja kun se on kulunut umpeen, kuva palautuu valkokankaalle. Katso lisätietoja " Kuvan kätkeminen " sivulta 37.
	Paneelin Näppäinlukko	Poistaa käytöstä tai ottaa käyttöön kaikki paneelin painiketoiminnot, paitsi projektorin POWER -painikkeen ja kaukosäätimen painikkeet. Katso lisätietoja " Ohjauspainikkeiden lukitseminen " sivulta 37.
	Splash-kuva	Mahdollistaa valinnan mikä logonäyttö tulee näyttöön projektorin käynnistyessä.
	Kuvan kaappaus	Kaappaa ja tallentaa projisoidun kuvan Kuvan kaappaus . Katso lisätietoja " Oman käynnistysnäyttöruutuis käynnistys " sivulta 38.
	Viesti	Valitsemalla Päälle näyttää nykyiset tiedot näyttöruudulla, kun projektori havaitsee tai etsii signaalia.
	LAN-ohjausasetukset	Katso lisätietoja " Projektorin ohjaus LAN-ympäristön kautta " sivulta 39.
	Valmiusasetukset	Katso lisätietoja " Projektorin käyttäminen valmiustilassa " sivulta 46.
5. JÄRJESTELMÄN ASETUS : Kehittynyt-valikko	Korkean paikan tila	Korkeilla alueilla tapahtuvan käytön tila. Katso lisätietoja " Käyttö korkeissa ympäristöissä " sivulta 38.
	DCR	<p>Otaa käyttöön tai poistaa käytöstä DCR (Dynamic Contrast Ratio) -toiminnon. Valinta Päälle ottaa toiminnon käyttöön, jolloin projektori kytkee automaattisesti lampputilan normaaliin tai taloudelliseen tilaan havaitun tulevan kuvan mukaisesti.</p> <p> Tämä toiminto on käytettävissä vain silloin, kun PC-lähde on käytössä.</p> <p> Kun DCR on otettu käyttöön, lampputilan usein toistuva muuttaminen saattaa lyhentää lampun käyttöikää ja kohinataso vaihtelee käytön aikana.</p>

Toiminto	Kuvaus
5. JÄRJESTELMÄN ASETUS : Kehittynyt-valikko	<p>Ääniasetukset</p> <p>Alla kuvatuunlaiset äänen säädöt vaikuttavat projektorin kaiuttimeen. Varmista, että olet tehnyt oikean liitännän projektorin äänen tuloon/lähtöjakkeihin. Katso lisätietoja "Liitäntä" sivulta 17.</p> <p>Mykistä Mykistää äänen, joka vastaanotetaan tulosta AUDIO IN 1 ja AUDIO IN 2 (L/R).</p> <p>Äänenvoimakkuus Asettaa äänen tason, joka vastaanotetaan tulosta AUDIO IN 1 ja AUDIO IN 2 (L/R).</p>
	<p>Valikkoasetukset</p> <p>Valikon näyttöaika Asettaa ajan pituuden, jolloin OSD pysyy aktiivisena, kun viimeksi on painettu painiketta. Aika-alue on 5 - 30 sekuntia 5 sekunnin lisäyksin.</p> <p>Valikon sijainti Asettaa ruutunäyttö (OSD) -valikon paikan.</p>
	<p>Suljettu kaappaus</p> <p>Suljetun kaappauksen ottaminen käyttöön Aktivoi toiminnon valitsemalla Päälle, kun valitun tulosignaalin mukana on suljettuja kuvatekstejä.</p> <ul style="list-style-type: none"> • Kuvatekstit: Ruutunäyttö, jossa on keskustelua, kerrontaa ja TV-ohjelmien ja videoiden ääniefektejä varustettuna suljetuilla kuvateksteillä (niillä on tavallisesti TV-luetteloissa merkintänä "CC"). <p> Tämä toiminto on käytettävissä silloin, kun komposiittivideon tai S-Videon tulosignaali on valittuna ja sen järjestelmäformaattina on NTSC.</p> <p>Kaappaus-versio Valitsee halutun suljetun kuvatekstitilan. Valitse kuvatekstien katselemiseksi CC1, CC2, CC3 tai CC4 (CC1 näyttää alueella ensimmäiseksi kieleksi valitulla kielellä).</p>
	<p>Lamppuasetukset</p> <p>Lamppu-tila Katso lisätietoja "Asetus Lamppu-tilaTaloudellinen-tilaksi" sivulta 58.</p> <p>Resetoi lampun ajastin Katso lisätietoja "Lampun ajastimen nollaaminen" sivulta 62.</p> <p>Vastaava lampun tuntimäärä Katso lisätietoja "Lampun käyttötuntien tietojen saaminen" sivulta 58, kuinka lampun kokonaistuntimäärä lasketaan.</p>
	<p>Esityksen ajastin</p> <p>Muistuttaa esittäjää esityksen lopettamisesta tietyn aikavälin sisällä. Katso lisätietoja "Esitysajastimen asettaminen" sivulta 36.</p>

	Toiminto	Kuvaus
5. JÄRJESTELMÄN ASETUS : Kehittynyt-valikko	Turvallisuus-asetukset	Katso lisätietoja "Salasanatoiminnon käyttäminen" sivulta 24.
	Kaukosäätimen koodi	Katso lisätietoja "Kaukosäädin" sivulta 9.
	Resetoi kaikki asetukset	<p>Palauttaa kaikki asetukset tehtaan esiasetusarvoihin.</p> <p> Seuraavat asetukset kuitenkin pysyvät: Vaihe, H.-koko, Käyttäjät 1, Käyttäjät 2, Kieli, Projektorin asento, Korkean paikan tila, Turvallisuus-asetukset.</p>
6. TIETOJA-valikko	Nykyinen järjestelmän tila	<p>Lähde Näyttää nykyisen signaalilähteen.</p> <p>Väri-tila Näyttää valitun tilan KUVA-valikossa.</p> <p>Resoluutio Näyttää tulosignaalin alkuperäisen resoluution.</p> <p>Värijärjestelmä Näyttää tulojärjestelmäformaatin, NTSC, PAL, SECAM tai RGB.</p> <p>Vastaava lampun tuntimäärä Näyttää lampun käyttötuntimäärän.</p> <p>MAC-osoite Näyttää projektorisi MAC-osoite -tiedon.</p> <p> MAC-osoite tarkoittaa Media Access Control -osoitetta, joka on fyysisen kerroksen osoite, jota käytetään ainutkertaisena tunnisteena verkkosolmulle.</p>

Projektorin hoito

Projektori tuskin kaipaa huoltamista. Ainoastaan linssin puhtaanaapidosta tulee huolehtia säännöllisin väliajoin.

Älä milloinkaan irrota mitään muita osia lamppua lukuun ottamatta. Ota yhteyttä myyjään, jos muita osia on vaihdettava.

Linssin puhdistaminen

Puhdista linssi aina kun huomaat sen pinnalla likaa tai pölyä.

- Käytä pölyn poistamiseen paineilmapulloa.
- Jos on likaa tai tahroja, käytä linssinpuhdistuspapieria tai kastele pehmeä kangas linssinpuhdistusaineeseen ja pyyhi linssin pinta kevyesti.



VARO
Älä milloinkaan hankaa linssiä hiovilla aineilla.

Projektorin kotelon puhdistus

Ennen kuin puhdistat kotelon, kytke projektori pois päältä käyttäen asianmukaista pysäytystoimenpidettä, joka on kuvattu kohdassa "[Projektorin pysäytys](#)" sivulta 46 ja irrota virtajohto.

- Poista lika tai pöly pyyhkimällä koteloa pehmeällä, nukkaantumattomalla kankaalla.
- Poista tiukassa oleva lika tai tahra kastamalla kangas veteen ja neutraalin pH:n pesuaineeseen. Pyyhi sitten kotelo.



VARO
Älä milloinkaan käytä alkoholia, bentseeniä, tinneriä tai muita kemiallisia puhdistusaineita. Nämä voivat vahingoittaa koteloa.

Projektorin säilytys

Jos projektoria on säilytettävä pitempiä aikoja, noudata alla olevia ohjeita:

- Varmista, että säilytystilan lämpötila ja kosteus ovat projektorille suositeltujen rajojen sisällä. Katso kohta "[Spesifikaatiot](#)" sivulta 65 tai kysy neuvoa myyjältä koskien vaihtelurajoja.
- Vedä säätöjalka sisään.
- Poista paristo kaukosäätimestä.
- Pakkaa projektori sen alkuperäiseen pakkaukseen tai vastaavaan.

Projektorin kuljettaminen

Suosittelaa, että kuljetat projektoria sen alkuperäisessä pakkauksessa tai vastaavassa.

Lampun tietoja

Lampun käyttötuntien tietojen saaminen

Kun projektori on käytössä, lampun käytön kestoaika (tunneissa) lasketaan automaattisesti sisäänrakennetulla ajastimella.

Lampun käyttötuntimäärän selville saaminen:

1. Paina **MENU/EXIT** projektorilla tai **Menu** kaukosäätimellä ja sen jälkeen paina **</>**, kunnes **JÄRJESTELMÄN ASETUS : Kehittynyt** valikko korostetaan.
 2. Paina **✓** korostaaksesi **Lamppu-asetukset** ja paina **MODE/ENTER** projektorilla tai **ENTER** kaukosäätimellä. **Lamppu-asetukset**-sivu tulee esiin.
 3. Näkyy valikon tiedot **Vastaava lampun tuntimäärä**.
 4. Poistuaksesi valikosta paina **MENU/EXIT** projektorilla tai **Exit** kaukosäätimellä.
- Voit saada lampun käyttötuntitiedot **TIETOJA** -valikosta.

Lampun kestoajan pidentäminen

Heijastuslamppu on kulutustavaraa. Lampun kestoajan pitämiseksi mahdollisimman pitkänä OSD-valikossa voidaan tehdä seuraavia asetuksia.

Asetus Lamppu-tila Taloudellinen-tilaksi

Käytettäessä **Taloudellinen**-tilaa järjestelmän ääni ja virrankulutus vähenevät 20%:lla. Jos **Taloudellinen**-tila on valittuna, valoteho pienenee ja projisoiduista kuvista tulee tummempia.

Asetettaessa projektori **Taloudellinen**-tilaan pidentää myös lampun käyttöikä. Aseta **Taloudellinen**-tila menemällä **JÄRJESTELMÄN ASETUS : Kehittynyt > Lamppu-asetukset > Lamppu-tila** -valikkoon ja painamalla **</>**.

Asetus Automaattinen sammutus

Tämä toiminto mahdollistaa projektorin kytkeytymisen automaattisesti pois päältä, ellei havaita tulolähdettä asetetun ajan jälkeen, jolloin estetään lampun turha kuluttaminen.

Aseta **Automaattinen sammutus** menemällä **JÄRJESTELMÄN ASETUS : Perus >**

Automaattinen sammutus -valikkoon ja painamalla **</>**. Jos nykyiset aikapituudet eivät sovi esitykseen, valitse **Poista käytöstä**. Projektori ei pysähdy automaattisesti tiettyssä ajassa.

Lampun vaihdon ajoitus

Kun **Lampun merkkivalo** palaa punaisena tai tulee ilmoitus, jossa ehdotetaan lampun vaihtamista, laita sisään uusi lamppu tai ota yhteyttä myyjään. Vanha lamppu saattaa aiheuttaa toimintahäiriön projektoriin, ja joissakin tapauksissa lamppu saattaa räjähtää.

!VARO

Lampun merkkivalo ja lämpötilan varoitusvalo syttyvät, jos lamppu kuumenee liikaa. Katkaise virta ja anna projektorin jäähtyä 45 minuuttia. Jos lampun ja lämpötilan merkkivalo yhä palaa laitettaessa virta jälleen päälle, ota yhteyttä myyjään. Katso lisätietoja "Merkkivalot" sivulta 63.

Seuraavat lampun varoitusilmoitukset muistuttavat lampun vaihtamisesta.

Tila	Viesti
Laita uusi lamppu optimaalisen tehon saamiseksi. Jos projektori toimii normaalisti, kun Taloudellinen on valittuna (katso " Asetus Lamppu-tilaTaloudellinen-tilaksi " sivulta 58), voit jatkaa projektorin käyttämistä, kunnes seuraava tunnin lamppuvaroitus ilmestyy.	
Uusi lamppu tulee laittaa hankaluuksien välttämiseksi, kun projektori käy yli lampun kestoajan.	
Suosittelana kovasti, että vaihdat lampun tässä vaiheessa. Lamppu on kulutustavaraa. Lampun kirkkaus vähenee käytön myötä. Tämä on normaalia lampulle. Voit vaihtaa aina kun huomaat, että kirkkaustaso on huomattavasti alentunut. Ellei lampua vaihdeta sitä ennen, se tulee vaihtaa kun näet tämän viestin.	
Lamppu ON vaihdettava ennen projektorin normaalia käyttämistä.	

Lampun vaihtaminen

Valmistellaksesi uuden lampun ota yhteys myyjään ja kerro lampun tyyppin numeron.

Tyyppin numero: RLC-070 (PJD5226w/PJD6223/PJD6353/PJD6353s/PJD6653w/PJD6653ws)

Tyyppin numero: RLC-071 (PJD6253/PJD6383/PJD6383s/PJD6553w/PJD6683w/PJD6683ws)

Tyyppin numero: RLC-077 (PJD5126/PJD5226)

! VAROITUS

Hg - lamppu sisältää elohopeaa. Toimi paikallisten jätehuoltomääräysten mukaisesti. Katso web-sivulta www.lamprecycle.org

- Sähköiskun vaaran välttämiseksi tulee projektori aina kytkeä pois päältä ja irrottaa virtajohto ennen lampun vaihtamista.
- Vakavien palovammojen välttämiseksi anna projektorin jäähtyä vähintään 45 minuuttia ennen lampun vaihtamista.
- Sormivammojen tai sisäisille komponenteille kohdistuvien vahinkojen välttämiseksi tulee huomioida varoitus kappaleiksi pirstoutuneita lampun lasinpalasia poistettaessa. Puhdista lampun kotelo ja hävitä puhdistusmateriaalit ennen lampun vaihtamista. Varo lampun kotelon teräviä reunoja. Pese kädet lampun vaihdon jälkeen.
- Vain ViewSonicin hyväksymät lamput on testattu tällä projektorilla. Muiden lamppujen käyttö saattaa aiheuttaa sähköiskun ja tulipalon.

1. Kytke virta pois päältä ja irrota projektorin pistoke seinäpistorasiasta. Jos lamppu on kuuma, vältä palovammoja odottamalla noin 45 minuuttia, kunnes lamppu on jäähtynyt.
2. Irrota ruuvit, jotka varmistavat lampun suojan projektorin molemmilla puolilla, kunnes lampun suoja irtaoo.

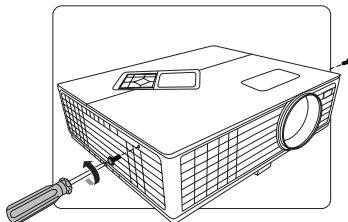

3. Poista lampun suojuus projektorista.

! VAROITUS

- Älä laita projektoria päälle lampun suojuksen ollessa irrotettuna.
- Älä laita sormia lampun ja projektorin väliin. Projektorin sisällä olevat terävät reunat saattavat aiheuttaa vammoja.

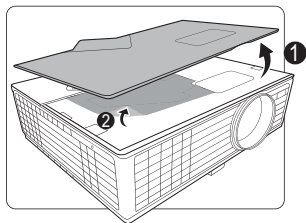

4. Poista ja hävitä lampun suojakalvo.

5. Avaa lampun suojan ruuvi.

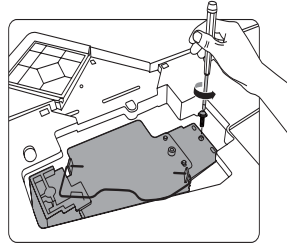

6. Nosta kädensija siten, että se on pystyssä. Käytä kädensijaa lampun vetämiseksi hitaasti ulos projektorista.

VARO

- Liian nopea vetäminen saattaa aiheuttaa lampun rikkoutumisen ja rikkoutuneen lasin pirstoutumisen projektoriin.
- Älä aseta lampua paikkoihin, joissa siihen saattaa roiskua vettä, lapset voivat päästä siihen käsiksi, tai herkästi syttyvien materiaalien läheisyyteen.
- Älä laita käsiä projektoriin sen jälkeen kun lamppu on poistettu. Jos kosketat sisäisiin optisiin komponentteihin, seurauksena voi olla värin epätasaisuutta ja projisoitujen kuvien vääristymistä.

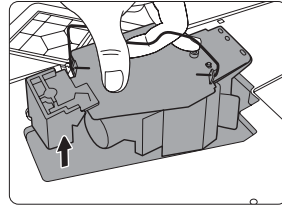

7. Laita uusi lamppu lamppukoteloon ja varmista, että se on kunnolla projektorissa.

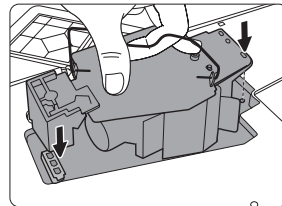

8. Kiristä lampun suojan ruuvi.

VARO

- Löysä ruuvi saattaa aiheuttaa heikon yhteyden, mistä voi seurata toimintahäiriö.
 - Älä kiristä ruuvia liikaa.
9. Varmista, että kädensija on täysin vaakasuorassa ja lukittu paikalleen.

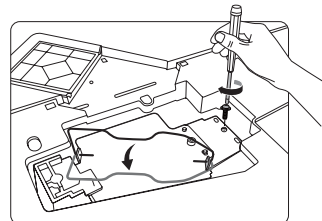

10. Laita toimitettu lampun suojakalvo uuden lampun kanssa lampun koteloon.
11. Laita lampun suojuksen projektoriin paikalleen.

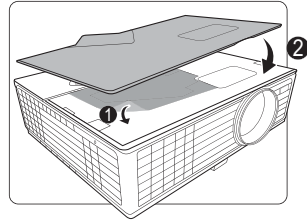

12. Kiristä lampun suojuksen ruuvit.

VARO

- Löysä ruuvi saattaa aiheuttaa heikon yhteyden, mistä voi seurata toimintahäiriö.
- Älä kiristä ruuveja liikaa.

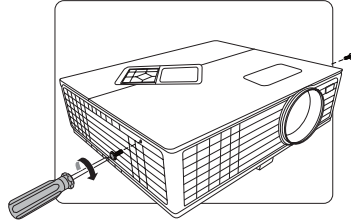

13. Käynnistä projektori uudelleen.

VARO

Älä laita projektoria päälle lampun suojuksen ollessa irrotettuna.

Lampun ajastimen nollaaminen

14. Avaa käynnistyslogon jälkeen näyttöruudun (OSD) valikko.
15. Mene **JÄRJESTELMÄN ASETUS** : **Kehittynyt** > **Lamppu-asetukset** - valikkoon. Paina **MODE/ENTER** projektorissa tai **ENTER** kaukosäätimessä. **Lamppu-asetukset**-sivu tulee esiin.
16. Paina **∨** korostaaksesi **Resetoi lampun ajastin** ja paina **MODE/ENTER** projektorilla tai **ENTER** kaukosäätimellä. Varoitusilmoitus tulee esiin ja kysyy, haluatko nollata lampun ajastimen.
17. Korosta **Reset** ja paina **MODE/ENTER** projektorissa tai **ENTER** kaukosäätimessä. Lampun ajastin asetetaan '0':aan.



VARO

Älä nollaa, jos lamppu ei ole uusi tai vaihdettu, sillä tästä voi aiheutua vahinkoa.

Merkkivalot

Valo			Tila ja kuvaus
Power	Temp	Lamp	
Virtatoiminnot			
Sininen Vilkkuva	Pois	Pois	Valmiustila
Sininen	Pois	Pois	Päällekytkentä
Sininen	Pois	Pois	Normaali käyttö
Lampun toiminnot			
Purppura Vilkkuva	Pois	Punainen	Projektori on sammunut automaattisesti. Jos yrität käynnistää projektorin uudelleen, se sammuu jälleen. Kysy apua jälleenmyyjältäsi.
Pois	Pois	Punainen	1. Projektoria on jäähdytettävä 90 sekuntia. Tai 2. Kysy apua jälleenmyyjältäsi.
Lämpötahtumat			
Pois	Punainen	Pois	Projektori on sammunut automaattisesti. Jos yrität käynnistää projektorin uudelleen, se sammuu jälleen. Kysy apua jälleenmyyjältäsi.
Pois	Punainen	Punainen	
Pois	Punainen	Vihreä	
Punainen	Punainen	Punainen	
Punainen	Punainen	Vihreä	
Sininen	Punainen	Punainen	
Sininen	Punainen	Vihreä	
Purppura	Punainen	Punainen	
Purppura	Punainen	Vihreä	
Pois	Vihreä	Punainen	

① Projektori ei kytkeydy päälle.

Syy	Korjaus
Virtakaapelista ei tule virtaa.	Kytke virtajohto projektorin AC-tuloon, ja kytke virtajohto virtapistorasiaan. Jos virtapistorasiasa on kytkin, varmista, että se on kytketty päälle.
Yritettäessä käynnistää projektori uudelleen jäähdystilan aikana.	Odota, kunnes jäähdytys on suoritettu loppuun.

① Ei kuvaa

Syy	Korjaus
Videolähdettä ei ole kytketty päälle tai kytketty oikein.	Kytke videolähde päälle ja tarkista, että signaalikaapeli on kytketty oikein.
Projektori ei ole kytketty oikein tulosignaalilaitteeseen.	Tarkista liitäntä.
Tulosignaalia ei ole valittu oikein.	Valitse oikea tulosignaali projektorin tai kaukosäätimen SOURCE -painikkeella.
Linssin suojus on yhä suljettu.	Avaa linssin suojus.

① Hämärä kuva

Syy	Korjaus
Projektiolinssiä ei ole tarkennettu oikein.	Säädä linssin tarkennusta tarkennusrenkaalla.
Projektori ja valkokangasta ei ole suunnattu oikein.	Säädä laitteen projisointikulmaa ja suuntaa sekä projektorin korkeutta tarvittaessa.
Linssin suojus on yhä suljettu.	Avaa linssin suojus.

① Kaukosäädin ei toimi

Syy	Korjaus
Paristossa ei ole virtaa.	Vaihda paristo uuteen.
Kaukosäätimen ja projektorin välissä on este.	Poista este.
Olet liian kaukana projektorista.	Seiso enintään 8 metrin (26 jalkaa) päässä projektorista.

Projektorin spesifikaatiot

 • Oikeudet kaikkien spesifikaatioiden muutoksiin pidätetään ilman ilmoitusta.

- Kaikki mallit eivät ole saatavilla alueellasi.

Yleinen	
Tuotteen nimi	DLP-projektori
Optinen	
Resoluutio	PJD5126: 800 x 600 SVGA PJD5226/PJD6223/PJD6253/PJD6353/PJD6353s/PJD6383/PJD6383s: 1024 x 768 XGA PJD5226w/PJD6553w/PJD6653w/PJD6653ws/PJD6683w/PJD6383ws: 1280 x 800 WXGA
Näyttöjärjestelmä	1-CHIP DMD
Lamppu	PJD5126/PJD5226/PJD5226w/PJD6223/PJD6353/PJD6353s/ PJD6653w/PJD6653ws: 180 W lamppu PJD6253/PJD6383/PJD6383s/PJD6553w/PJD6683w/PJD6683ws: 240 W lamppu
Sähköjärjestelmä	
Virtalähde	PJD5126/PJD5226/PJD5226w/PJD6223/PJD6353/PJD6353s/PJD6653w/PJD6653ws: AC100–240 V, 2,9 A, 50/60 Hz (automaattinen) PJD6253/PJD6383/PJD6383s/PJD6553w/PJD6683w/PJD6683ws: AC100–240 V, 3,5 A, 50/60 Hz (automaattinen)
Tehonkulutus	PJD5126/PJD5226/PJD5226w/PJD6223/PJD6353/PJD6353s/PJD6653w/PJD6653ws: 285 W (Max); < 1 W (Valmius) PJD6253/PJD6383/PJD6383s/PJD6553w/PJD6683w/PJD6683ws: 350 W (Max); < 1 W (Valmius)
Mekaaninen	
Paino	PJD5126/PJD5226/PJD5226w/PJD6223/PJD6253/PJD6553w: 2,6 Kg (5,74 lbs) PJD6353/PJD6353s/PJD6383/PJD6383s/PJD6653w/PJD6653ws/PJD6683w/PJD6683ws: 2,99 Kg (6,6 lbs)

Tuloliitin	
Tietokoneen tulo	
RGB-tulo	D-Sub 15-nastainen (naaras) x 2
Videosignaalin tulo	
S-VIDEO	Mini DIN 4-piikkinen portti x 1
VIDEO	RCA-jakkiliitin x 1
SD/HDTV signaalin tulo	
Analoginen –	D-Sub <-> Komponentti RCA-jakki x 3 (RGB-tulon kautta)
Digitaalinen –	PJD5126/PJD5226/PJD5226w: N/A PJD6223/PJD6253/PJD6353/PJD6353s/PJD6383/PJD6383s/PJD6553w/ PJD6653w/PJD6653ws/PJD6683w/PJD6683ws: HDMI V1.3 x 1
Äänisignaalin tulo	PC-audioliitin x 1 PC-audioliitin x 2
Lähtöliitin	
RGB-lähtö	D-Sub 15-nastainen (naaras) x 1
Kaiutin	PJD5126/PJD5226/PJD5226w: 2 W x 1 PJD6223/PJD6253/PJD6353/PJD6353s/PJD6383/PJD6383s/PJD6553w/ PJD6653w/PJD6653ws/PJD6683w/PJD6683ws: 10 W x 1
Ohjausliitin	
RS-232 sarjaliitännäohjaus	9-nastainen x 1
LAN	PJD5126/PJD5226/PJD5226w: N/A PJD6223/PJD6253/PJD6353/PJD6353s/PJD6383/PJD6383s/PJD6553w/ PJD6653w/PJD6653ws/PJD6683w/PJD6683ws: RJ45 x 1
USB-sarjaohjaus	Tyyppi mini B
Infrapunavastaanotin	PJD5126/PJD5226/PJD5226w: x 1 (Edessä) PJD6223/PJD6253/PJD6353/PJD6353s/PJD6383/PJD6383s/PJD6553w/ PJD6653w/PJD6653ws/PJD6683w/PJD6683ws: x 2 (Edessä ja päällä)
Ympäristövaatimukset	
Käyttölämpötila	0°C–40°C merenpinnan tasolla
Suhteellinen kosteus käytössä	10%–90% (ilman tiivistymistä)
Käyttökorkeus	<ul style="list-style-type: none"> 0–1499 m 0°C–35°C:ssa 1500–3000 m 0°C–30°C:ssa (Korkean paikan tila -tilan ollessa päällä)

Mitat

294 mm (L) x 84 mm (K) x 242 mm (S) (Poislukien ulostulevat osat)

PJD5126/PJD5226/PJD5226w/

PJD6223/PJD6253/PJD6553w

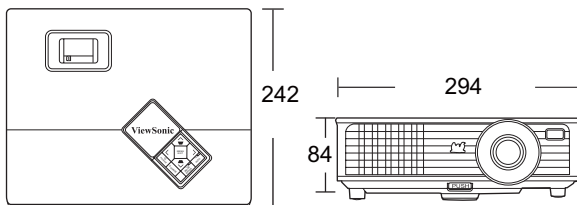

PJD6353/PJD6353s/PJD6383/PJD6383s/

PJD6653w/PJD6653ws/PJD6683w/PJD6683ws

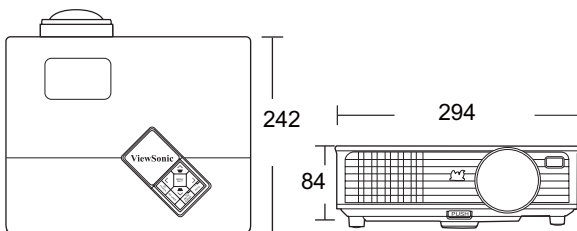

Kattoasennus

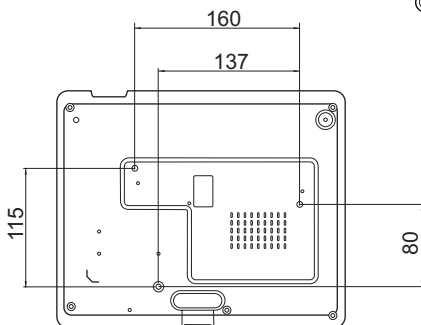

⊙ Kattoasennusruuvit:
M4 x 8 (Max. L = 8 mm)

Yksikkö: mm

Määrittyskaavio

Tuettu ajoitus PC-tulolle

Resoluutio	Vaaka taajuus (kHz)	Pysty taajuus (Hz)	Pikseli taajuus (MHz)	Mode
720 x 400	31,469	70,087	28,3221	720 x 400_70
640 x 480	31,469	59,94	25,175	VGA_60
	37,861	72,809	31,5	VGA_72
	37,5	75	31,5	VGA_75
	43,269	85,008	36	VGA_85
	61,91	119,518	52,5	VGA_120
800 x 600	37,879	60,317	40	SVGA_60
	48,077	72,188	50	SVGA_72
	46,875	75	49,5	SVGA_75
	53,674	85,061	56,25	SVGA_85
	30,998	49,916	30,75	SVGA_50
	77,425	119,854	83	SVGA_120
	48,363	60,004	65	XGA_60
1024 x 768	56,476	70,069	75	XGA_70
	60,023	75,029	78,75	XGA_75
	68,667	84,997	94,5	XGA_85
	39,634	49,98	52	XGA_50
	98,958	119,804	137,75	XGA_120
	49,702	59,81	83,5	WXGA_60
1280 x 800	62,795	74,934	106,5	WXGA_75
	71,554	84,88	122,5	WXGA_85
	63,981	60,020	108,000	SXGA_60
1280 x 1024	79,976	75,025	135,000	SXGA_75
	91,146	85,024	157,500	SXGA_85
1280 x 960	60	60	108	1280 x 960_60
1400 x 1050	65,317	59,978	121,75	SXGA+_60
1600 x 1200	75	60	162	UXGA
640 x 480@67Hz	35	66,667	30,24	MAC13
832 x 624@75Hz	49,722	74,546	57,28	MAC16
1024 x 768@75Hz	60,241	75,02	80	MAC19
1152 x 870@75Hz	68,68	75,06	100	MAC21

Tuettu ajoitus komponentti-YPbPr -tulolle

Signaalimuoto	Vaakataajuus (kHz)	Pystytaajuus (Hz)
480i(525i)@60Hz	15,73	59,94
480p(525p)@60Hz	31,47	59,94
576i(625i)@50Hz	15,63	50,00
576p(625p)@50Hz	31,25	50,00
720p(750p)@60Hz	45,00	60,00
720p(750p)@50Hz	37,50	50,00
1080i(1125i)@60Hz	33,75	60,00
1080i(1125i)@50Hz	28,13	50,00
1080P@60Hz	67,5	60
1080P@50Hz	56,26	50

 Näyttö 1080i(1125i)@60Hz tai 1080i(1125i)@50Hz signaali saattaa aiheuttaa hieman kuvan värähtelyä.

Tuettu ajoitus video- ja S-videotuloille

Videotila	Vaakataajuus (kHz)	Pystytaajuus (Hz)	Värin apukantaajotaajuus (MHz)
NTSC	15,73	60	3,58
PAL	15,63	50	4,43
SECAM	15,63	50	4,25 tai 4,41
PAL-M	15,73	60	3,58
PAL-N	15,63	50	3,58
PAL-60	15,73	60	4,43
NTSC4,43	15,73	60	4,43

Tekijänoikeustiedot

Tekijänoikeus

Copyright 2011. Kaikki oikeudet pidätetään. Tämän julkaisun mitään osaa ei saa monistaa, siirtää, jäljentää, tallentaa mihinkään tallennusjärjestelmään tai kääntää millekään kielelle tai tietokonekielelle missään muodossa tai millään tavalla, sähköisesti, mekaanisesti, magneettisesti, optisesti, kemiallisesti, manuaalisesti tai muulla tavalla ilman ViewSonic Corporationin sitä edeltävää kirjallista lupaa.

Vastuuvapauslauseke

ViewSonic Corporation ei anna tähän liittyviä suoria tai epäsuoria takuita ja irtisanoutuu erityisesti kaikista takuista, kaupallisuuteen tai tiettyyn tarkoitukseen liittyvästä sopivuudesta. Lisäksi ViewSonic Corporation varaa oikeuden tarkistaa tämän julkaisun ja tehdä aika ajoin muutoksia tähän sisältöön antamatta niistä ennakoilmoitusta.

*DLP ja Digital Micromirror Device (DMD) ovat Texas Instrumentsin tavaramerkkejä. Muut tekijänoikeudet kuuluvat vastaaville yrityksille tai organisaatioille.

Infrapunan ohjaustaulukko

Koodi A

Painike	Muoto	Tavu 1	Tavu 2	Tavu 3	Tavu 4
Power	NEC	83	F4	17	E8
Freeze	NEC	83	F4	03	fc
Ylös / NäppäinS +	NEC	83	F4	0b	f4
Alas / NäppäinS -	NEC	83	F4	0c	f3
Vasen	NEC	83	F4	0e	f1
Oikea/	NEC	83	F4	0f	f0
Color Mode	NEC	83	F4	10	ef
Mute	NEC	83	F4	14	EB
Auto Sync	NEC	83	F4	08	f7
Lähde	NEC	83	F4	04	fb
Blank	NEC	83	F4	07	f8
Menu	NEC	83	F4	30	CF
Enter / Hiiren vasen näppäin	NEC	83	F4	15	ea
Exit	NEC	83	F4	28	D7
VGA 1	NEC	83	F4	41	be
VGA 2	NEC	83	F4	45	ba
Video/Hiiren oikea näppäin	NEC	83	F4	52	ad
Mouse	NEC	83	F4	31	CE
Timer	NEC	83	F4	27	d8
Aspect	NEC	83	F4	13	EC
Magnify	NEC	83	F4	32	CD
DynamicEco™	NEC	83	F4	2B	D4
Pattern	NEC	83	F4	55	AA
My Button	NEC	83	F4	56	A9
Paneelin näppäinlukko	NEC	83	F4	57	A8
Volume +	NEC	83	F4	82	7D
Volume -	NEC	83	F4	83	7C
PgUp	NEC	83	F4	06	F9
PgDn	NEC	83	F4	05	FA
Info	NEC	83	F4	97	68

PJD6126/PJD6226/PJD6220w/
PJD6223/PJD6353/PJD6353s
PJD6653w/PJD6653ws

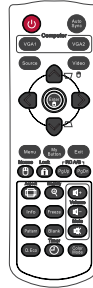

PJD6253/PJD6383/PJD6383w/
PJD6553w/PJD6683w
PJD6683ws



Koodi B

Painike	Muoto	Tavu 1	Tavu 2	Tavu 3	Tavu 4
Power	NEC	83	F4	60	9F
Freeze	NEC	83	F4	61	6E
Ylös / NäppäinS +	NEC	83	F4	67	98
Alas / NäppäinS -	NEC	83	F4	68	97
Vasen	NEC	83	F4	69	96
Oikea/	NEC	83	F4	6A	95
Color Mode	NEC	83	F4	9E	61
Mute	NEC	83	F4	9D	62
Auto Sync	NEC	83	F4	63	9C
Lähde	NEC	83	F4	7D	82
Blank	NEC	83	F4	62	9D
Menu	NEC	83	F4	6C	93
Enter / Hiiren vasen näppäin	NEC	83	F4	6B	94
Exit	NEC	83	F4	6E	91
VGA 1	NEC	83	F4	64	9B
VGA 2	NEC	83	F4	65	9A
Video/Hiiren oikea näppäin	NEC	83	F4	66	99
Mouse	NEC	83	F4	9B	64
Timer	NEC	83	F4	9C	63
Aspect	NEC	83	F4	9A	65
Magnify	NEC	83	F4	99	66
DynamicEco™	NEC	83	F4	7F	80
Pattern	NEC	83	F4	7E	81
My Button	NEC	83	F4	6D	92
Paneelin näppäinlukko	NEC	83	F4	5E	A1
Volume +	NEC	83	F4	5A	A5
Volume -	NEC	83	F4	5B	A4
PgUp	NEC	83	F4	5D	A2
PgDn	NEC	83	F4	5C	A3
Info	NEC	83	F4	5F	A0

PJ05126/PJ05226/PJ05226w/
PJ06223/PJ06353/PJ06353s/
PJ06653w/PJ06653ws



PJ06253/PJ06383/PJ06383w/
PJ06553w/PJ06683w/
PJ06683ws



RJ45-vastaustaulukko

Tila	Vastaus	Vastauskoodi
Kirjoita	Normaali => ACK	0x03 0x14 0x00 0x00 0x00 0x14
	Väärä => ERROR ACK	0x00 0x14 0x00 0x00 0x00 0x14
	Aikakatkaisu (>100ms)	N/A

Tila	Vastauskoodi								
	BYTE0	BYTE1	BYTE2	BYTE3	BYTE4	BYTE5	BYTE6	BYTE7~N	BYTE N+1
	0x05	0x14	0x00	LSB	MSB	0x00	0x00	Data	Tarkistus-summa
Luettu	Ex1. Lue virtatila: 0x05 0x14 0x00 0x03 0x00 0x00 0x00 0x01 0x18								= Päälle
	Ex2. Lue kirkkkaus: 0x05 0x14 0x00 0x04 0x00 0x00 0x00 0x32 0x00 0x4A								= 50
	Ex3. Lue lampun tunnit: 0x05 0x14 0x00 0x06 0x00 0x00 0x00 0x28 0x00 0x00 0x00 0x42								= 40

- ☞ RJ45-komentoja voidaan vastaanottaa vain TCP-portin 4661 kautta.
- Katso komennot alla olevasta RS232-komentotaulukosta.

RS232-komentotaulukko

<Nastakiinnitys tälle kahdelle päälle>

Pin	Kuvaus	Pin	Kuvaus
1	NC	2	RX
3	TX	4	NC
5	GND	6	NC
7	RTSZ	8	CTSΖ
9	NC		

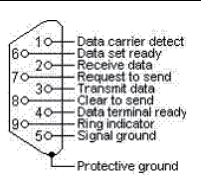

<Liitäntä>

RS-232-protokolla	
Tiedonsiirtonopeus	115200 bps (oletus)
Dataun pituus	8-bittinen
Paritettitarkastus	Ei mitään
Seis-bitti	1-bittinen
Virtauksensäätö	Ei mitään

<RS232/RJ45-komentotaulukko>

Toiminto	Tila	Toiminta	cmd
Virta	Kirjoita	Kytke päälle	0x06 0x14 0x00 0x04 0x00 0x34 0x11 0x00 0x00 0x5D
		Sammuta	0x06 0x14 0x00 0x04 0x00 0x34 0x11 0x00 0x00 0x5D
	Luettu	Virran tila (päällä/pois päältä)	0x07 0x14 0x00 0x05 0x00 0x34 0x00 0x00 0x11 0x00 0x5E
Palauta	Suorita		0x06 0x14 0x00 0x04 0x00 0x34 0x11 0x00 0x00 0x5D
Tervetuloa-näyttörüutu	Kirjoita	Tervetuloa-näyttörüutu musta	0x06 0x14 0x00 0x04 0x00 0x34 0x11 0x0A 0x00 0x67
		Tervetuloa-näyttörüutu sininen	0x06 0x14 0x00 0x04 0x00 0x34 0x11 0x0A 0x01 0x68
		Tervetuloa-näyttörüutu ViewSonic	0x06 0x14 0x00 0x04 0x00 0x34 0x11 0x0A 0x02 0x69
		Tervetuloa-näyttörüudun kaappaus	0x06 0x14 0x00 0x04 0x00 0x34 0x11 0x0A 0x03 0x6A
	Luettu	Splash-kuva Pois	0x06 0x14 0x00 0x04 0x00 0x34 0x11 0x0A 0x04 0x6B
Pikasammutus	Kirjoita	Virran pikasammutus pois päältä	0x06 0x14 0x00 0x04 0x00 0x34 0x11 0x0B 0x00 0x68
		Virran pikasammutus päälle	0x06 0x14 0x00 0x04 0x00 0x34 0x11 0x0B 0x01 0x69
	Luettu	Pikasammutuksen tila	0x07 0x14 0x00 0x05 0x00 0x34 0x00 0x00 0x11 0x0B 0x69
Korkean korkeusasteen tila	Kirjoita	Korkean korkeusasteen tila Pois	0x06 0x14 0x00 0x04 0x00 0x34 0x11 0x0C 0x00 0x69
		Korkean korkeusasteen tila Päälle	0x06 0x14 0x00 0x04 0x00 0x34 0x11 0x0C 0x01 0x6A
	Luettu	Korkean korkeusasteen tilan status	0x07 0x14 0x00 0x05 0x00 0x34 0x00 0x00 0x11 0x0B 0x69
Lampun tila	Kirjoita	Lampun tila Normaali	0x06 0x14 0x00 0x04 0x00 0x34 0x11 0x10 0x00 0x6D
		Lampun tila Taloudellinen	0x06 0x14 0x00 0x04 0x00 0x34 0x11 0x10 0x01 0x6E
	Luettu	Lampun tilan status	0x07 0x14 0x00 0x05 0x00 0x34 0x00 0x00 0x11 0x10 0x6E
Viesti	Kirjoita	Viesti Pois	0x06 0x14 0x00 0x04 0x00 0x34 0x11 0x27 0x00 0x84
		Viesti Päälle	0x06 0x14 0x00 0x04 0x00 0x34 0x11 0x27 0x01 0x85
	Luettu	Viestin tila	0x07 0x14 0x00 0x05 0x00 0x34 0x00 0x00 0x11 0x27 0x85

Projektorin asento	Kirjoita	Eteen pöytä	0x06 0x14 0x00 0x04 0x00 0x34 0x12 0x00 0x00 0x5E
		Taakse pöytä	0x06 0x14 0x00 0x04 0x00 0x34 0x12 0x00 0x00 0x5E
		Taakse katto	0x06 0x14 0x00 0x04 0x00 0x34 0x12 0x00 0x02 0x60
		Eteen katto	0x06 0x14 0x00 0x04 0x00 0x34 0x12 0x00 0x03 0x61
	Luettu	projektorin asennon status	0x07 0x14 0x00 0x05 0x00 0x34 0x00 0x00 0x12 0x00 0x5F
3D-synkronointi	Kirjoita	POIS	0x06 0x14 0x00 0x04 0x00 0x34 0x12 0x20 0x00 0x7E
		TI 3D DLP - linkki	0x06 0x14 0x00 0x04 0x00 0x34 0x12 0x20 0x01 0x7
	Luettu	3D-synkronointi-tila	0x07 0x14 0x00 0x05 0x00 0x34 0x00 0x00 0x12 0x20 0x7F
3D-synkronointi käännä	Kirjoita	Pois päältä	0x06 0x14 0x00 0x04 0x00 0x34 0x12 0x21 0x00 0x7F
		Päälle	0x06 0x14 0x00 0x04 0x00 0x34 0x12 0x21 0x01 0x80
	Luettu	3D synkronointi käännä -tila	0x07 0x14 0x00 0x05 0x00 0x34 0x00 0x00 0x12 0x21 0x80
Kontrasti	Kirjoita	Kontrastin vähennys	0x06 0x14 0x00 0x04 0x00 0x34 0x12 0x02 0x00 0x60
		Kontrastin lisäys	0x06 0x14 0x00 0x04 0x00 0x34 0x12 0x02 0x01 0x61
	Luettu	Kontrastisuhde	0x07 0x14 0x00 0x05 0x00 0x34 0x00 0x00 0x12 0x02 0x61
Kirkkaus	Kirjoita	Kirkkauden vähennys	0x06 0x14 0x00 0x04 0x00 0x34 0x12 0x03 0x00 0x61
		Kirkkauden lisäys	0x06 0x14 0x00 0x04 0x00 0x34 0x12 0x03 0x01 0x62
	Luettu	Kirkkaus	0x07 0x14 0x00 0x05 0x00 0x34 0x00 0x00 0x12 0x03 0x62
Kuvasuhte	Kirjoita	Autom. kuvasuhte	0x06 0x14 0x00 0x04 0x00 0x34 0x12 0x04 0x00 0x62
		Kuvasuhte 4:3	0x06 0x14 0x00 0x04 0x00 0x34 0x12 0x04 0x02 0x64
		Kuvasuhte 16:9	0x06 0x14 0x00 0x04 0x00 0x34 0x12 0x04 0x03 0x65
		Kuvasuhte 16:10	0x06 0x14 0x00 0x04 0x00 0x34 0x12 0x04 0x00 0x62
	Luettu	Kuvasuhte	0x07 0x14 0x00 0x05 0x00 0x34 0x00 0x00 0x12 0x04 0x63
Automaattisäättö	Suorita		0x06 0x14 0x00 0x04 0x00 0x34 0x12 0x05 0x00 0x63
Vaakasijainti	Kirjoita	Vaakasijainnin siirto oikealle	0x06 0x14 0x00 0x04 0x00 0x34 0x12 0x03 0x01 0x62
		Vaakasijainnin siirto vasemmalle	0x06 0x14 0x00 0x04 0x00 0x34 0x12 0x06 0x00 0x64
	Luettu	Vaakasijainti	0x07 0x14 0x00 0x05 0x00 0x34 0x00 0x00 0x12 0x06 0x65
Pystysijainti	Kirjoita	Pystysijainnin siirto ylös	0x06 0x14 0x00 0x04 0x00 0x34 0x12 0x07 0x00 0x65
		Pystysijainnin siirto alas	0x06 0x14 0x00 0x04 0x00 0x34 0x12 0x07 0x01 0x66
	Luettu	lue pystysijainti	0x07 0x14 0x00 0x05 0x00 0x34 0x00 0x00 0x12 0x07 0x66

Väriämpötila	Kirjoita	väriämpötilaT1	0x06 0x14 0x00 0x04 0x00 0x34 0x12 0x08 0x00 0x66
		väriämpötilaT2	0x06 0x14 0x00 0x04 0x00 0x34 0x12 0x08 0x01 0x67
		väriämpötilaT3	0x06 0x14 0x00 0x04 0x00 0x34 0x12 0x08 0x02 0x68
		väriämpötilaT4	0x06 0x14 0x00 0x04 0x00 0x34 0x12 0x08 0x03 0x69
	Luettu	väriämpötilan tila	0x07 0x14 0x00 0x05 0x00 0x34 0x00 0x00 0x12 0x08 0x67
Tyhjä	Kirjoita	Tyhjä päälle	0x06 0x14 0x00 0x04 0x00 0x34 0x12 0x09 0x01 0x68
		Tyhjä pois	0x06 0x14 0x00 0x04 0x00 0x34 0x12 0x09 0x00 0x67
	Luettu	Tyhjä-tila	0x07 0x14 0x00 0x05 0x00 0x34 0x00 0x00 0x12 0x09 0x68
Trapetsivääristymä-pysty	Kirjoita	Vähennä	0x06 0x14 0x00 0x04 0x00 0x34 0x12 0x0A 0x00 0x68
		Lisää	0x06 0x14 0x00 0x04 0x00 0x34 0x12 0x0A 0x01 0x69
	Luettu	Trapetsivääristymä-tila	0x07 0x14 0x00 0x05 0x00 0x34 0x00 0x00 0x12 0x0A 0x69
Väritila	Kirjoita	Kirkkain	0x06 0x14 0x00 0x04 0x00 0x34 0x12 0x0B 0x00 0x69
		Elokuva	0x06 0x14 0x00 0x04 0x00 0x34 0x12 0x0B 0x01 0x6A
		Käyttäjä 1	0x06 0x14 0x00 0x04 0x00 0x34 0x12 0x0B 0x02 0x6B
		Käyttäjä 2	0x06 0x14 0x00 0x04 0x00 0x34 0x12 0x0B 0x03 0x6C
		PC / Pelaaminen	0x06 0x14 0x00 0x04 0x00 0x34 0x12 0x0B 0x04 0x6D
		ViewMatch	0x06 0x14 0x00 0x04 0x00 0x34 0x12 0x0B 0x05 0x6E
		Dynamic PC	0x06 0x14 0x00 0x04 0x00 0x34 0x12 0x0B 0x06 0x6F
		Dynaaminen elokuva	0x06 0x14 0x00 0x04 0x00 0x34 0x12 0x0B 0x07 0x70
	Luettu	Esiasetus-tila	0x07 0x14 0x00 0x05 0x00 0x34 0x00 0x00 0x12 0x0B 0x6A
Pääväri	Kirjoita	Pääväri R	0x06 0x14 0x00 0x04 0x00 0x34 0x12 0x10 0x00 0x6E
		Pääväri G	0x06 0x14 0x00 0x04 0x00 0x34 0x12 0x10 0x01 0x6F
		Pääväri B	0x06 0x14 0x00 0x04 0x00 0x34 0x12 0x10 0x02 0x70
		Pääväri C	0x06 0x14 0x00 0x04 0x00 0x34 0x12 0x10 0x03 0x71
		Pääväri M	0x06 0x14 0x00 0x04 0x00 0x34 0x12 0x10 0x03 0x71
		Pääväri Y	0x06 0x14 0x00 0x04 0x00 0x34 0x12 0x10 0x05 0x73
	Luettu	Päävärin tila	0x07 0x14 0x00 0x05 0x00 0x34 0x00 0x00 0x12 0x10 0x6F
Sävy	Kirjoita	Sävyn lasku	0x06 0x14 0x00 0x04 0x00 0x34 0x12 0x11 0x00 0x6F
		Sävyn lisäys	0x06 0x14 0x00 0x04 0x00 0x34 0x12 0x10 0x02 0x70
	Luettu	Sävy	0x07 0x14 0x00 0x05 0x00 0x34 0x00 0x00 0x12 0x11 0x70
Kylläisyys	Kirjoita	Kylläisyyden lasku	0x06 0x14 0x00 0x04 0x00 0x34 0x12 0x12 0x00 0x70
		Kylläisyyden nosto	0x06 0x14 0x00 0x04 0x00 0x34 0x12 0x12 0x01 0x71
	Luettu	Kylläisyys	0x07 0x14 0x00 0x05 0x00 0x34 0x00 0x00 0x12 0x12 0x71

Vahvistus	Kirjoita	Vahvistuksen lasku	0x06 0x14 0x00 0x04 0x00 0x34 0x12 0x13 0x00 0x71
		Vahvistuksen nosto	0x06 0x14 0x00 0x04 0x00 0x34 0x12 0x13 0x01 0x72
	Luettu	Vahvistus	0x07 0x14 0x00 0x05 0x00 0x34 0x00 0x00 0x12 0x13 0x72
Pysäytä	Kirjoita	Pysäytys päälle	0x06 0x14 0x00 0x04 0x00 0x34 0x13 0x00 0x01 0x60
		Pysäytys pois	0x06 0x14 0x00 0x04 0x00 0x34 0x13 0x00 0x00 0x5F
	Luettu	Pysäytys-tila	0x07 0x14 0x00 0x05 0x00 0x34 0x00 0x00 0x13 0x00 0x60
Lähdetulo	Kirjoita	Tulolähde VGA	0x06 0x14 0x00 0x04 0x00 0x34 0x13 0x00 0x01 0x60
		Tulolähde VGA2	0x06 0x14 0x00 0x04 0x00 0x34 0x13 0x01 0x08 0x68
		Tulolähde Komposiitti	0x06 0x14 0x00 0x04 0x00 0x34 0x13 0x01 0x05 0x65
		Tulolähde SVIDEO	0x06 0x14 0x00 0x04 0x00 0x34 0x13 0x01 0x06 0x66
		Tulolähde HDMI	0x06 0x14 0x00 0x04 0x00 0x34 0x13 0x01 0x03 0x63
	Luettu	Lähde	0x07 0x14 0x00 0x05 0x00 0x34 0x00 0x00 0x13 0x01 0x61
Nopea automaattihaku	Kirjoita	Nopea automaattihaku päälle	0x06 0x14 0x00 0x04 0x00 0x34 0x13 0x02 0x01 0x62
		Nopea automaattihaku pois	0x06 0x14 0x00 0x04 0x00 0x34 0x13 0x02 0x00 0x61
	Luettu	Nopean automaattihauksen tila	0x07 0x14 0x00 0x05 0x00 0x34 0x00 0x00 0x13 0x02 0x62
Mykistä	Kirjoita	Mykistys päälle	0x06 0x14 0x00 0x04 0x00 0x34 0x14 0x00 0x01 0x61
		Mykistys pois	0x06 0x14 0x00 0x04 0x00 0x34 0x13 0x00 0x01 0x60
	Luettu	Mykistys-tila	0x07 0x14 0x00 0x05 0x00 0x34 0x00 0x00 0x14 0x00 0x61
Äänenvoimakkuus	Kirjoita	Lisää äänenvoimakkuutta	0x06 0x14 0x00 0x04 0x00 0x34 0x14 0x01 0x00 0x61
		Vähennä äänenvoimakkuutta	0x06 0x14 0x00 0x04 0x00 0x34 0x14 0x02 0x00 0x62
	Luettu	Äänenvoimakkuus	0x07 0x14 0x00 0x05 0x00 0x34 0x00 0x00 0x14 0x03 0x64
Lampun aika	Kirjoita	Nollaa lampun käyttötunti	0x06 0x14 0x00 0x04 0x00 0x34 0x15 0x01 0x00 0x62
	Luettu	Lampun käyttötunti	0x07 0x14 0x00 0x05 0x00 0x34 0x00 0x00 0x15 0x01 0x63
Virhetila	Luettu	Lue virhe -tila	0x07 0x14 0x00 0x05 0x00 0x34 0x00 0x00 0x0C 0x0D 0x66

Asiakastuki

Katso teknisen tuen ja huollon yhteystiedot alla olevasta taulukosta tai ota yhteyttä jälleenmyyjääsi.

HUOMAUTUS: Tarvitset tuotteen sarjanumeron.

Maa/alue	Web-sivusto	Puhelin	Sähköpostia
Suomi	www.viewsoniceurope.com/fi/	www.viewsoniceurope.com/fi/support/call-desk/	service_fi@viewsoniceurope.com

Rajoitettu takuu

VIEWSONIC® PROJEKTORI

Mitä takuu kattaa:

ViewSonic takaa, että sen tuotteissa ei ilmene materiaalivikoja tai työn laadusta johtuvia vikoja takuuajana. Jos tuotteessa osoittautuu olevan materiaalivika tai työn laadusta johtuva vika takuuajana, ViewSonic korjaa tuotteen tai korvaa sen samanveroisella tuotteella oman harkintansa mukaan. Vaihtotuote tai vaihto-osat voivat sisältää uudelleen valmistettuja tai uusittuja osia tai komponentteja.

Kuinka kauan takuu on voimassa:

Pohjois- ja Etelä-Amerikka: 3 vuotta kaikille osille lamppu poisluettuna, 3 vuotta työlle, 1 vuosi alkuperäiselle lampulle ensimmäisen kuluttajan ostopäivämäärästä lukien.

Eurooppa: 3 vuotta kaikille osille lamppu poisluettuna, 3 vuotta työlle, 1 vuosi alkuperäiselle lampulle ensimmäisen kuluttajan ostopäivämäärästä lukien.

Muut alueet tai maat: Tarkista takuutiedot paikalliselta jälleenmyyjältäsi tai paikallisesta ViewSonic-toimistosta.

Lampun takuu alistettuna määräyksille ja ehdoille, tarkastukselle ja hyväksynnälle. Pätee vain valmistajan asentamalle lampulle.

Kaikki tarvikelamput erikseen ostettuina taataan 90 päivän ajaksi.

Ketä takuu suoja:

Tämä takuu on voimassa vain tuotteen ensimmäiselle ostajalle.

Mitä tämä takuu ei kata:

1. Tuotetta, jonka sarjanumero on hangattu pois, muutettu tai poistettu.
2. Vahinkoja, vaurioita tai viallista toimintaa, joka aiheutuu seuraavista tekijöistä:
 - a. Onnettomuus, vä rinkäyttö, huolimattomuus, tulipalo, vesi, salama tai muut luonnonilmiöt, luvaton tuotteen muuntelu tai tuotteen mukana toimitettujen ohjeiden laiminlyönti.
 - b. Muiden kuin ViewSonic in valtuuttamien henkilöiden tekemät korjaukset tai korjausyritykset.
 - c. Tuotteen vahingoittuminen kuljetuksen aikana.
 - d. Tuotteen poisto tai asennus.
 - e. Tuotteen ulkoiset tekijät, kuten sähkövirran vaihtelut tai katkeaminen.
 - f. Muiden kuin ViewSonic in teknisiä erittelyjä vastaavien osien tai tarvikkeiden käyttö.
 - g. Normaali kuluminen.
 - h. Mikä tahansa muu syy, joka ei liity tuotteen tekovikaan.
3. Tuotteet joissa ilmenee ns. "kuvan palamis"-tila, joka on seurausta siitä että liikkumaton kuva on ollut näytöllä liian pitkään.
4. Laitteen poistosta, asennuksesta tai asetusten tekemisestä aiheutuneet **kulut**.

Kuinka saat palvelua:

1. Pyyd tietoja takuunalaisesta huollosta ottamalla yhteyttä ViewSonic in asiakastukeen (Katso Asiakaspalvelu -sivulta). Sinun on annettava tuotteen sarjanumero.
2. Takuunalaisen huollon saamiseksi sinun on annettava seuraavat tiedot: (a) alkuperäinen päivätty ostotosite, (b) nimesi, (c) osoitteesi, (d) ongelman kuvaus ja (e) tuotteen sarjanumero.
3. Vie tai lähetä tuote rahti maksettuna alkuperäisessä pakkauksessa valtuutettuun ViewSonic huoltokeskukseen tai ViewSonic ille
4. Pyydä lisätietoja tai lähimmän ViewSonic-huoltokeskuksen osoite ViewSonic ilta.

Takuun rajoitukset:

Tässä kuvatus takuun lisäksi ei ole olemassa mitä n muita takuita, ei ilmaistuja eikä oletettuja, mukaan lukien oletettu takuu myytävyydestä ja sopivuudesta johonkin tiettyyn tarkoitukseen.

Vahinkojen rajoittaminen:

Viewsonic in vastuu rajoittuu tuotteen korjauksen tai korvauksen hintaan. Viewsonic ei ole vastuussa seuraavista:

1. Toiseen tuotteeseen kohdistuva vahinko, joka aiheutuu tuotteen valmistusviasta, vahingot, jotka perustuvat epäjumkavuuteen, tuotteen käytön menetykseen, ajan menetykseen, voittojen menetykseen, liikemahdollisuuden menetykseen, liikearvon menetykseen, liikesuhteiden keskeytykseen tai muuhun kaupalliseen menetykseen, vaikka sellaisten vahinkojen mahdollisuudesta olisi ilmoitettu.
2. Mitk n muut vahingot, joko satunnaiset, seurannaiset tai muunlaiset.
3. Mik n asiakasta tai kolmatta osapuolta vastaan esitetty korvausvaatimus.

Lain vaikutukset:

Tämä takuu on laillisesti sitova ja ostajalla voi olla lisäksi muita lakeihin perustuvia oikeuksia, jotka voivat vaihdella kohdemaan mukaan. Jotkut valtiot eivät salli takuuehtojen rajoittamista tai satunnaisten ja välillisten vahinkojen poissulkemista. Edellä mainitut rajoitukset eivät koske näiden maiden asiakkaita.

Myynti USA: n ja Kanadan ulkopuolella:

Pyydä takuutietoja ja huoltoa ViewSonic in USA:n ja Kanadan ulkopuolella myydyille tuotteille ottamalla yhteyttä ViewSonic iin tai paikalliseen ViewSonic in jälleenmyyjään.

Tämän tuotteen takuu aika Manner-Kiinassa (Hong Kongia, Macaota ja Taiwania lukuunottamatta) on Huoltotakuukortin ehtojen alainen.

Täydelliset tiedot Euroopassa ja Venäjällä myönnettyistä takuista löytyvät osoitteesta www.viewsoniceurope.com kohdasta Support/Warranty Information.



ViewSonic®