

# V554K

Projektori  
Käyttöohje

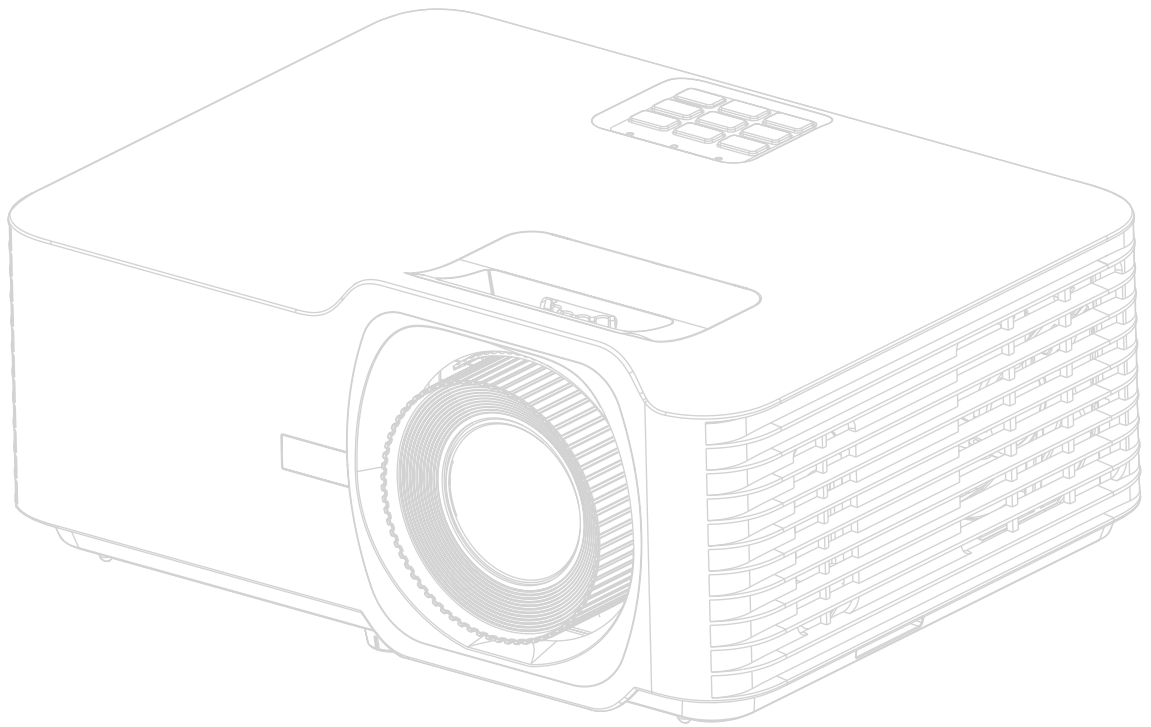

Mallinro VS19701  
Mallinimi: V554K

## **Kiitos ViewSonic®-tuotteen valitsemisesta**

Maailman johtava visuaalisten ratkaisujen tarjoaja ViewSonic® on sitoutunut ylittämään teknologiseen kehitykseen, innovaatioon sekä yksinkertaisuuteen liittyvät maailmanlaajuiset odotukset. ViewSonic®-yhtiössä uskomme, että tuotteillamme on positiivinen vaikutus maailmaan ja vakuuttuneita siitä, että tulette olemaan tyytyväisiä valitsemaanne ViewSonic®-tuotteeseen.

Kiitos vielä kerran ViewSonic®-tuotteen valitsemisesta!

# Varotoimenpiteet - yleistä

Lue seuraavat **varotoimenpiteet** ennen projektorin käyttöönottoa.

- Säilytä tämä ohjekirja varmassa paikassa myöhempää käyttöä varten.
- Lue kaikki varoitukset ja noudata kaikkia ohjeita.
- Jätä projektorin ympärille vähintään 50 cm (20") vapaata tilaa riittävän ilmankierron varmistamiseksi.
- Aseta projektori hyvin tuuletettiin tilaan. Älä aseta mitään sellaisia esineitä projektorin päälle, jotka estävät sen lämmön haihtumisen.
- Älä aseta projektoria epätasaiselle tai epävakaalle alustalle. Projektori voi kaatua ja aiheuttaa henkilövahinkoja tai toimintahäiriöitä projektoriin.
- Älä käytä projektoria, jos se on asetettu yli 10° asteen kulmaan vasemmalle tai oikealle tai yli 15° asteen kulmaan eteen- tai taaksepäin.
- Älä katso suoraan projektorin linssihin käytön aikana. Voimakas valonsäde voi vahingoittaa silmiä.
- Avaa linssien suljin tai poista linssien suojus aina projektorin lampun ollessa päällä.
- Älä peitä projektiolinssijä millään esineellä projisoinnin aikana, muutoin peittävä kohde voi kuumentua ja epämuodostua tai jopa aiheuttaa tulipalon.
- Lamppu kuumenee käytön aikana erittäin kuumaksi. Anna projektorin jäähtyä noin 45 minuuttia ennen lamppukokoonpanon poistamista vaihtoa varten.
- Älä käytä lamppuja sen jälkeen, kun lampun nimelliskäyttöikä on saavutettu. Jos lamppuja käytetään liikaa nimelliskäyttöiän yli, ne voivat joissakin tapauksissa rikkoutua.
- Älä koskaan vaihda lamppukokoonpanoa tai elektronista osaa, jos projektoria ei ole irrotettu virtalähteestä.
- Älä yritä purkaa projektoria. Laitteen sisällä on vaarallisen suuria jännitteitä ja olemassa on kuolemanvaara, jos kosketat jännitteenalaisia osia.
- Varo projektorin pudottamista tai siihen kohdistuvia iskuja sen siirtämisen aikana.
- Älä aseta raskaita esineitä projektorin tai liitäntäjohtojen päälle.
- Älä aseta projektoria pystyasentoon. Muutoin projektori voi kaatua ja aiheuttaa henkilövahinkoja tai toimintahäiriöitä projektoriin.
- Suojaa projektori suoralta auringonvalolta ja muilta voimakkailta lämpölähteiltä. Älä asenna projektoria lämpölähteiden (esim. lämpöpatterit, lämmitysjärjestelmät, liedet tai muut laitteet vahvistimet mukaan lukien) lähelle, muutoin ne voivat nostaa projektorin lämpötilan vaaralliselle tasolle.
- Projektorin lähelle ei saa asettaa nesteitä. Jos projektoriin roiskutetaan nesteitä, se voi vioittua. Jos projektori kastuu, irrota se verkkovirrasta ja ota yhteyttä paikalliseen huoltoliikkeeseen projektorin huoltamiseksi.

- Projektorin tuuletussäleiköstä voi tulla lämmintä ilmaa ja hajuja käytön aikana. Tämä on normaalia, se ei ole merkki viasta.
- Älä yritä kiertää polarisoidun tai maadoitetun pistokkeen turvallisuusohjeita. Polarisoidussa pistokkeessa on kaksi pistikettä, joista toinen on leveämpi. Maadoitetussa pistokkeessa on kaksi pistikettä ja kolmas maadoituspiikki. Leveä ja kolmas pistike on turvallisuutta varten. Jos pistoke ei sovi pistorasiaan, ota käyttöön sovitin. Älä yritä liittää pistoketta väkisin pistorasiaan.
- ÄLÄ poista maadoituspiikkiä, kun liität pistokkeen pistorasiaan. Maadoituspiikkejä EI SAA KOSKAAN POISTAA.
- Suojaa virtajohto kiertämiseltä tai lävistämiseltä erityisesti pistokkeen yhteydessä sekä projektorin tulokohdassa.
- Jännite EI ole vakaa kaikissa maissa. Tämä projektori on suunniteltu toimimaan turvallisesti jännitteellä 100 - 240 V AC. Se voi sammua, jos virta katkeaa tai  $\pm 10$  ylijännitteen esiintyessä. Jos alueen jännite voi vaihdella tai katketa, suosittelemme liittämään projektorin lisästabilointipiirin, ylijännitesuojan tai katkeamattoman tehonsyötön kautta.
- Mikäli havaitset savua, normaalista poikkeavaa ääntä tai outoa hajua, kytke projektori välittömästi pois päältä ja ota yhteyttä jälleenmyyjään tai ViewSonic®-palveluun. Projektorin käytön jatkaminen on vaarallista.
- Käytä ainoastaan valmistajan määrittämiä liitososia/lisävarusteita.
- Irrota virtajohto pistorasiasta, jos projektoria ei käytetä pitkään aikaan.
- Vain pätevä huoltoteknikko saa huoltaa laitetta.



**HUOMIO:** Tämä tuote voi päästää mahdollisesti vaarallista optista säteilyä. Kuten muiden kirkkaiden valolähteiden kohdalla, säteeseen ei saa katsoa, RG2 IEC 62471-5:2015.

# Varotoimenpiteet - kattoasennus

Lue seuraavat **varotoimenpiteet** ennen projektorin käyttöönottoa.

Jos haluat asentaa projektorin kattoon, suosittelemme käyttämään asianmukaista projektorin kattoasennussarjaa ja varmistamaan, että se on asennettu hyvin ja turvallisesti.

Jos käytät sopimatonta projektorin kattoasennussarjaa, projektori voi pudota katosta virheellisen kiinnityksen vuoksi käyttäessä sopimattoman kokoisia ruuveja.

Voit hankkia kattoasennussarjan samasta liikkeestä, josta hankit projektorin. Suosittelemme hankkimaan myös erillisen turvakaapelin ja kiinnittämään sen hyvin projektorin varkaudenestolukitukseen ja kattotelineen jalustaan. Tämä tarjoaa projektorille lisäturvaa, jos kattotelineen kiinnitysosat löystyvät.

## Laservaara

Tämä tuote kuuluu LUOKKA I -lasertuotteisiin ja on normin IEC 60825-1:2014, EN 60825-1:2014/A11:2021, EN 50689:2021 mukainen.

IEC 60825-1:2014, EN 60825-1:2014+A11:2021, EN 50689:2021 CLASS 1 CONSUMER LASER  
PRODUCT RISK GROUP 2, Complies with 21 CFR 1040.10 and 1040.11 except for conformance as  
a Risk Group 2 LIP as defined in IEC 62471-5:Ed.1.0. For more information see Laser Notice No. 57,  
dated May 8, 2019.  
IEC 60825-1:2014 等級1雷射產品RG2危險等級  
IEC 60825-1:2014 1类激光产品RG2危险等级

Yllä olevat laservaara-symbolit sijaitsevat laitteen pohjassa.

- Lapsia on valvottava eikä heidän saa antaa koskaan katsoa suoraa projektorin säteeseen miltään etäisyydeltä projektorista.
- On oltava varovainen käytettäessä kaukosäädintä projektorin käynnistämiseen, kun se tehdään projisointilinssin edessä.
- Käyttäjän on vältettävä optisten apuvälineiden, kuten kiikarien tai teleskoopin käyttöä säteen sisällä.

# Sisällysluettelo

<b>Varotoimenpiteet - yleistä.....</b>	<b>3</b>
<b>Johdanto .....</b>	<b>8</b>
Pakkauksen sisältö.....	8
Tuotteen yleiskatsaus.....	9
Projektori.....	9
Näppäimistö .....	10
Merkkivalot .....	10
I/O-portit .....	11
Kaukosäädin .....	12
<b>Ensimmäinen asetus.....</b>	<b>16</b>
Sijainnin valitseminen - Projisointisuunta .....	16
Projisointimitat .....	17
Projektorin kiinnittäminen .....	19
Turvapalkin käyttö .....	19
<b>Liitännöjen tekeminen .....</b>	<b>20</b>
Verkkovirtaan liittäminen .....	20
Liittäminen ulkoisiin laitteisiin .....	21
HDMI-liitäntä.....	21
Audioliitäntä .....	22
USB-liitäntä.....	23
RS-232-yhteys.....	24
<b>Projektorin käyttö .....</b>	<b>25</b>
Projektorin käynnistys .....	25
Tulolähteen valinta .....	26
Projisoidun kuvan säätäminen .....	27
Projektorin korkeuden ja projisointikulman säätäminen.....	27
Tarkennuksen, Keystoneen, linssinsiirron ja zoomauksen säätäminen .....	28
Projektorin sammuttaminen .....	29

<b>Projektorin käyttö .....</b>	<b>30</b>
On-Screen Display (OSD) -valikko .....	30
Menu Navigation (Valikkonavigointi) .....	31
On-Screen Display (OSD) -valikkopuu.....	32
Valikkotoiminta .....	38
Display Menu (Näyttövalikko) .....	38
Audio Menu (Audiovalikko).....	44
Setup Menu (Asetusvalikko).....	45
Information Menu (Tiedot-valikko).....	48
<b>Liite .....</b>	<b>49</b>
Tekniset tiedot.....	49
Projektorin mitat .....	50
Ajoituskaavio .....	51
HDMI PC -ajoitus .....	51
HDMI Extended Wide Timing.....	51
Tuettu 3D-ajoitus .....	52
Vianmääritys.....	53
LED-merkkivalo.....	55
Kunnossapito .....	56
Yleiset varotoimet .....	56
Linssin puhdistaminen.....	56
Kotelon puhdistaminen .....	56
Projektorin säilytys.....	56
<b>Säädös- ja palvelutiedot .....</b>	<b>57</b>
Yhteensopivuustiedot.....	57
FCC-yhdenmukaisuusilmoitus .....	57
Industry Canada -ilmoitus .....	57
CE-yhdenmukaisuus Euroopan maissa.....	58
Vakuutus RoHS2-yhteensopivuudesta .....	59
Intian vaarallisten aineiden rajoitus.....	60
Tuotteen hävittäminen sen elinkaaren lopussa .....	60
Tekijänoikeustiedot .....	61
Asiakaspalvelu .....	62
Rajoitettu takuu .....	63

# Johdanto

## Pakkauksen sisältö

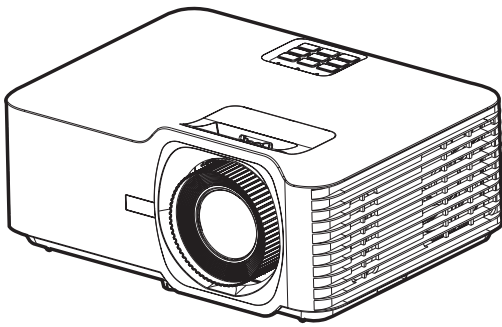

1



2



3



4

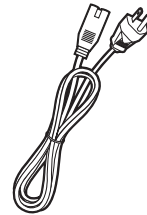

5

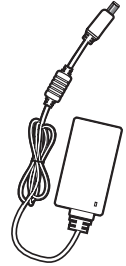

6

Määrä	Kuvaus
1	Projektor
2	Kaukosäädin
3	Paristot
4	Pikaopas
5	Virtajohto
6	Verkkolaite

**HUOMAUTUS:** Paketissa olevat virtajohto ja kaukosäädin voivat vaihdella maakohtaisesti. Ota yhteyttä paikalliseen jälleenmyyjään saadaksesi lisätietoja.



# Tuotteen yleiskatsaus

## Projektori

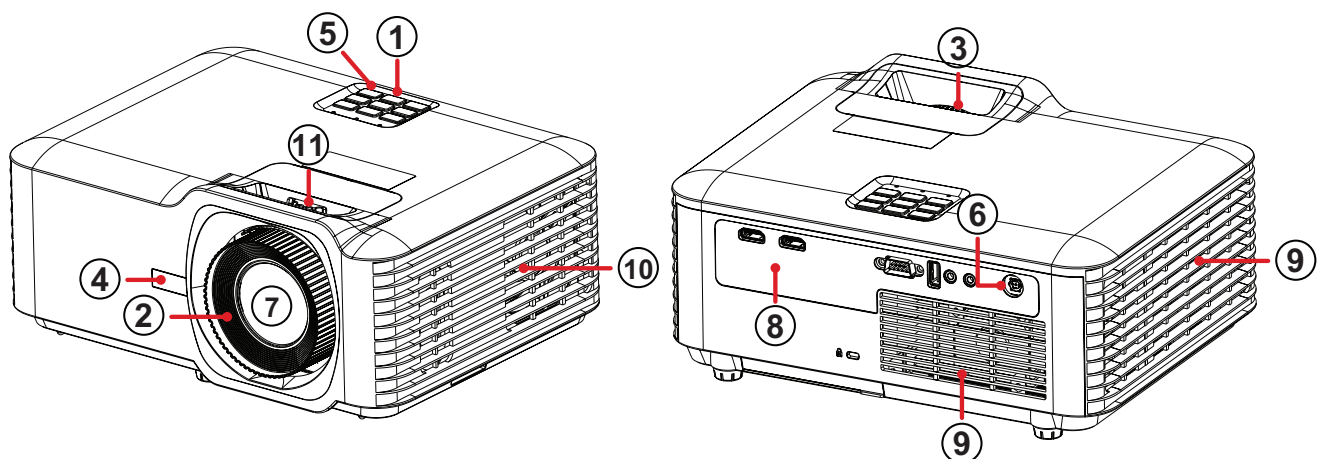

Määrä	Kuvaus
1	Näppäimistö
2	Tarkennusrenkas
3	Zoomausrenkas
4	Etuinfrapuna
5	Yläinfrapuna
6	DC In
7	Linssi
8	I/O-portit
9	Tuuletusukko (tulo)
10	Tuuletusaukko (lähtö)
11	Linssinsiirto

**HUOMAUTUS:** Älä tuki projektorin ilmanotto- ja poistoaukkoja

## Näppäimistö

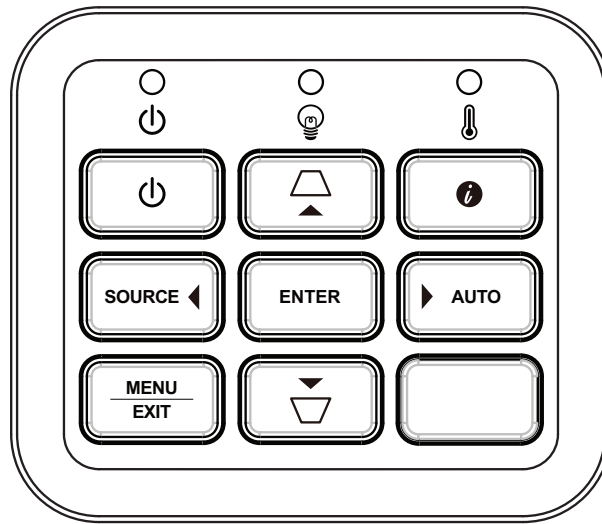

Näppäin	Kuvaus	
	<b>Virta</b>	Vaihtaa projektorin valmiustilan ja virta päällä -tilan välillä.
	<b>Keystone</b>	Korjaa manuaalisesti kulmasta projisoinnin aiheuttamaa vääristymistä.
	<b>Navigointi</b>	Valitsee haluttuja valikkokohteita ja tekee säätöjä, kun On-Screen Display (OSD) -valikko on aktivoitu.
	<b>Valikko/Lopeta</b>	Avaa/Sulkee kuvaruutuvalikon (OSD).
<b>SOURCE</b>	<b>Lähde</b>	Näyttää tulolähteen valintapalkin.
	<b>Tiedot</b>	Näyttää TIEDOT-valikon.
<b>ENTER</b>	<b>Syötä</b>	Avaa valitun On-Screen Display (OSD) -valikkokohteen, kun OSD-valikko on aktivoitu.
<b>AUTO</b>	<b>Automaattinen</b>	Määrittää automaattisesti parhaat kuva-ajotukset näytetylle kuvalle.

## Merkkivalot

Merkkivalo	Kuvaus
	Virran merkkivalo
	Valolähteen merkkivalo
	Lämpötilan merkkivalo

## I/O-portit

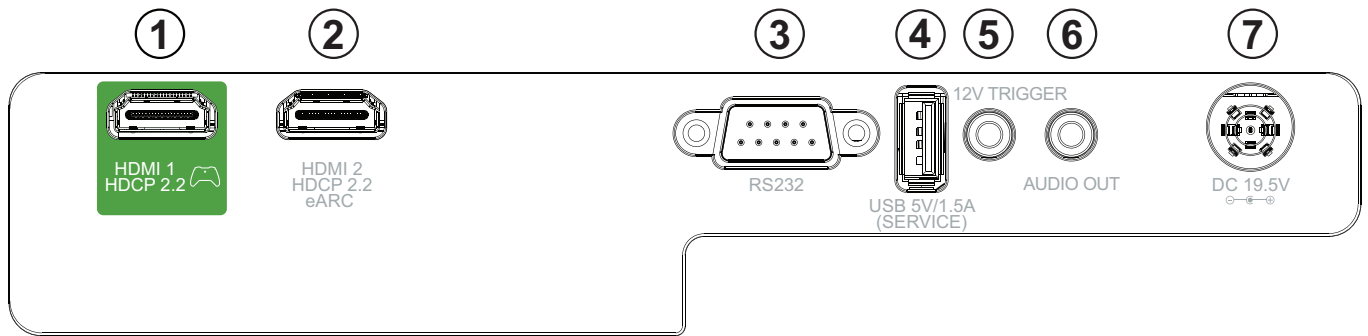





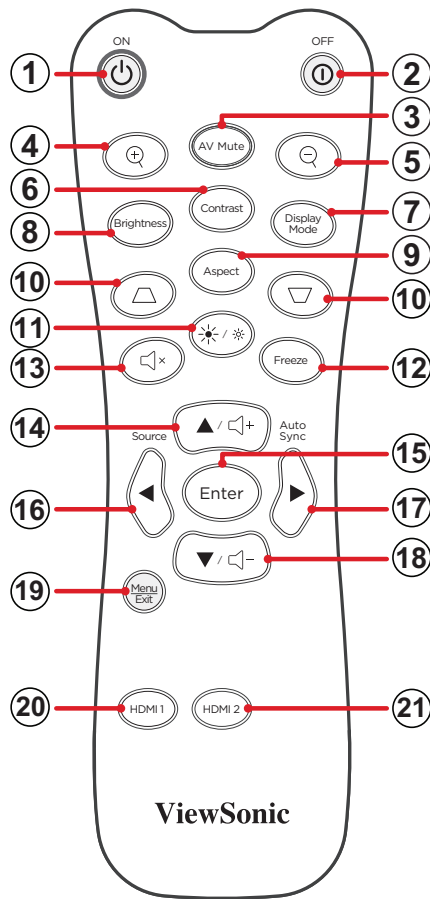

Portti		Kuvaus
1	HDMI 1 <sup>1</sup>	HDMI-portti.
2	HDMI 2 <sup>1</sup>	HDMI-portti <sup>2</sup> .
3	RS-232	RS-232-ohjausportti.
4	USB (5 V / 1,5 A -lähtö) (Huolto)	Virran ja huollon USB Type A -portti.
5	12 V -liipaisin	12V DC-lähtöliitin (500mA Out).
6	AUDIO OUT	Audiosignaalin lähtöliitäntä.
7	DC IN	DC IN -liitäntä.

<sup>1</sup> Tukee HDCP 2.2

<sup>2</sup> Tukee eARC:tä.

# Kaukosäädin



Painike		Kuvaus	
1	<b>Virta Päälle</b>		Kytkee projektorin päälle
2	<b>Virta Pois</b>		Kytkee projektorin pois päältä
3	<b>AV-mykistys</b>		Piilottaa näyttökuvan ja äänen mykistyksen.
4	<b>Lähennä</b>		Kasvattaa projisoidun kuvan kokoa.
5	<b>Loitonna</b>		Pienentää projisoidun kuvan kokoa.
6	<b>Kontrasti</b>		Näyttää kontrastin valintapalkin.
7	<b>Näyttötila</b>		Näyttää näyttötilan valintapalkin.
8	<b>Kirkkaus</b>		Näyttää kirkkaustilan valintapalkin.
9	<b>Kuvasuhde</b>		Näyttää kuvasuhteen valintapalkin.

Painike		Kuvaus	
10	Keystone		Vääristyneiden kuvien manuaaliseen korjaukseen.
11	Kirkkaustila		Näyttää kirkkaustilan valintapalkin.
12	Pysäytys		Projisoidun kuvan pysäyttämiseen.
13	Mykistys		Mykistää/poistaa mykistysten.
14	▲/Volyymin kasvu		<ul style="list-style-type: none"> <li>• Navigoi ylöspäin.</li> <li>• Lisää äänenvoimakkuuden tasoa.</li> </ul>
15	Syötä		Vahvistaa valinnan.
16	◀/Lähde		<ul style="list-style-type: none"> <li>• Navigoi vasemmalle.</li> <li>• Näyttää tulolähteen valintapalkin.</li> </ul>
17	▶/Auto Sync		<ul style="list-style-type: none"> <li>• Navigoi oikealle.</li> <li>• Määrittää automaattisesti parhaat kuva-ajoitukset näytetylle kuvalle.</li> </ul>
18	▼/Volyymin väheneminen		<ul style="list-style-type: none"> <li>• Navigoi alaspäin.</li> <li>• Vähentää äänenvoimakkuuden tasoa.</li> </ul>
19	Valikko/Lopeta		<ul style="list-style-type: none"> <li>• Kytkee kuvaruutuvalikon (OSD) päälle tai pois.</li> <li>• Siirtää takaisin edelliseen OSD-valikkoon.</li> <li>• Poistaa valikosta ja tallentaa valikkoasetukset.</li> </ul>
20	HDMI 1		Valitse <b>HDMI 1</b> -tulolähde.
21	HDMI 2		Valitse <b>HDMI 2</b> -tulolähde.

## Kaukosäädin - vastaanottoalue

Varmistaaksesi kaukosäätimen oikean toiminnan, toimi seuraavien ohjeiden mukaisesti:

1. Kaukosäädintä on pidettävä 30° kulmassa kohtisuoraan projektorin kaukosäätimen infrapuna-antureita kohti.
2. Etäisyys kaukosäätimen ja anturin välillä ei saa olla yli 8 metriä.

**HUOMAUTUS:** Paikanna kuvasta kaukosäätimen infrapuna (IR) -anturien sijainti.

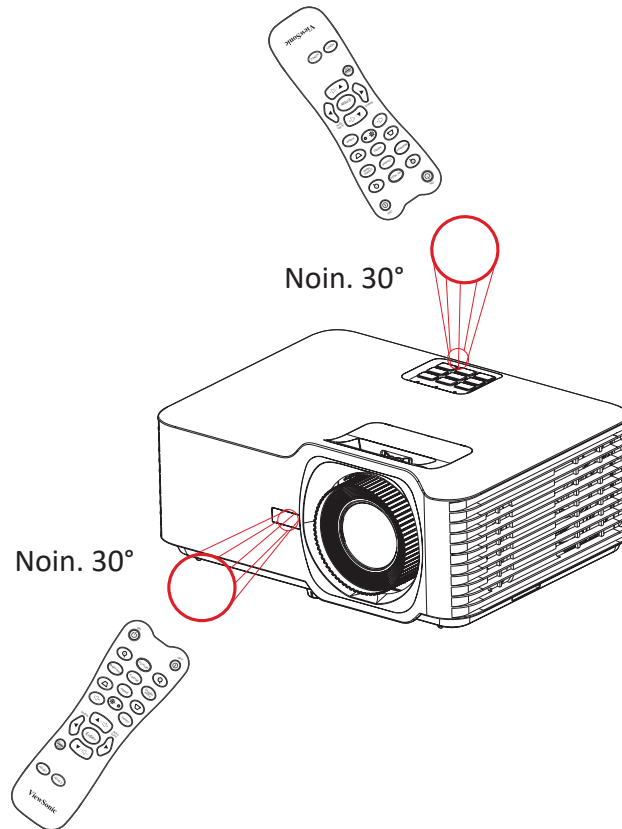

## Kaukosäädin - paristojen vaihto

1. Irrota paristokansi kaukosäätimen pohjasta painamalla sormikahvaa ja liu'uttamalla se auki.
2. Poista vanhat paristot (jos on tarpeen) ja asenna kaksi AAA-paristoa.

**HUOMAUTUS:** Huomioi pariston napaisuusmerkinnät.

3. Aseta paristokansi takaisin paikalleen kohdistamalla se alustan kanssa ja työntämällä takaisin paikalleen.

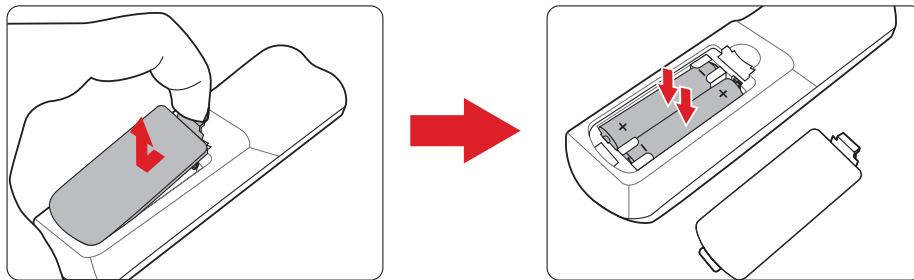

### HUOMAUTUS:

- Älä jätä kaukosäädintä ja paristoja liian kuumaan tai kosteaan ympäristöön.
- Vaihda paristot ainoastaan saman tai vastaavan tyyppisiin paristoihin, jotka ovat paristonvalmistajan suosittelemia.
- Jos paristot ovat lopussa, tai jos et käytä kaukosäädintä pitkään aikaan, poista paristot välttääksesi kaukosäätimen vahingoittumisen.
- Hävitä käytetyt paristot valmistajan ohjeiden tai alueesi paikallisten ympäristösäädösten mukaisesti.

# Ensimmäinen asetus

Tässä osassa annetaan projektorin ensimmäisen asetuksen yksityiskohtaiset ohjeet.

## Sijainnin valitseminen - Projisointisuunta

Oma tarve ja huoneen asettelu ratkaisevat asennussijainnin. Ota huomioon seuraavaa:

- Näytön koko ja sijainti.
- Sopivan pistorasian sijainti.
- Projektorin ja muiden laitteiden sijainti ja etäisyys.

Projektori on suunniteltu asennettavaksi johonkin seuraavista sijainneista:

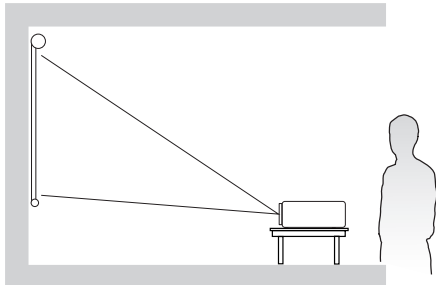
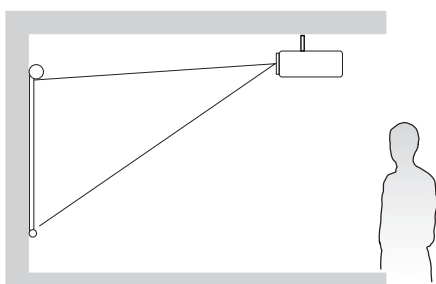
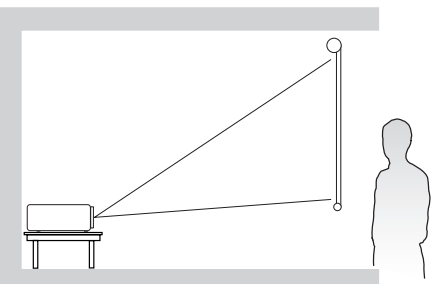
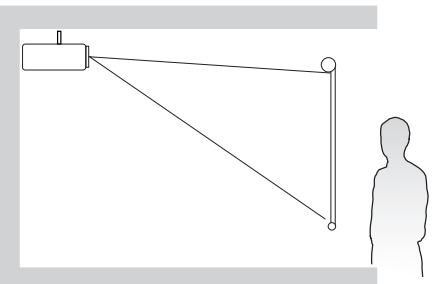
Sijainti	
<p><b>Pöytä Edessä</b> Projektori on sijoitettu lähelle lattiaa valkokankaan eteen.</p>	 A diagram showing a projector on a table in front of a screen. The projector is on the left, and the screen is on the right. A person is standing to the right of the screen, looking at it. Lines from the projector show the projection area on the screen.
<p><b>Katto Edessä</b> Projektori on ripustettu ylösalaisin katosta valkokankaan eteen.</p>	 A diagram showing a projector hanging from the ceiling in front of a screen. The projector is on the left, and the screen is on the right. A person is standing to the right of the screen, looking at it. Lines from the projector show the projection area on the screen.
<p><b>Pöytä Takana<sup>1</sup></b> Projektori on sijoitettu lähelle lattiaa valkokankaan taakse.</p>	 A diagram showing a projector on a table behind a screen. The projector is on the left, and the screen is on the right. A person is standing to the right of the screen, looking at it. Lines from the projector show the projection area on the screen.
<p><b>Katto Takana<sup>1</sup></b> Projektori on ripustettu ylösalaisin katosta valkokankaan taakse.</p>	 A diagram showing a projector hanging from the ceiling behind a screen. The projector is on the left, and the screen is on the right. A person is standing to the right of the screen, looking at it. Lines from the projector show the projection area on the screen.

<sup>1</sup> Takaprojisoitinvalkokangas vaaditaan.



# Projisointimitat

- 16:9-kuva16:9-valkokankaalla

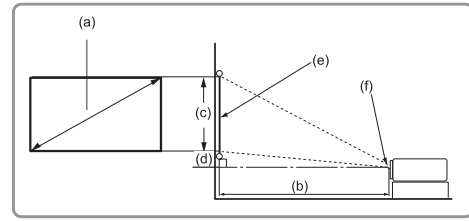
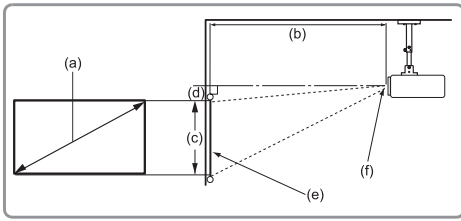

## HUOMAUTUS:

- (e) = Näyttö (f) = Linssin keskikohta

(a) Valkokankaan koko		(b) Projisointietäisyys				(c) Kuvan korkeus		(d) Pystypoikkeama			
		Minimi		Maksimi				Minimi		Maksimi	
in.	mm	in.	mm	in.	mm	in.	mm	in.	mm	in.	mm
30	762	27,72	704	37,91	963	14,71	374	0,0	0,0	2,74	69
40	1016	36,95	939	50,55	1284	19,61	498	0,0	0,0	3,65	93
50	1270	46,19	1173	63,19	1605	24,51	623	0,0	0,0	4,56	116
60	1524	55,43	1408	75,83	1926	29,42	747	0,0	0,0	5,47	139
70	1778	64,67	1643	88,46	2247	34,32	872	0,0	0,0	6,38	162
80	2032	73,91	1877	101,10	2568	39,22	996	0,0	0,0	7,30	185
90	2286	83,15	2112	113,74	2889	44,12	1121	0,0	0,0	8,21	208
100	2540	92,39	2347	126,38	3210	49,03	1245	0,0	0,0	9,12	232
110	2794	101,63	2581	139,02	3531	53,93	1370	0,0	0,0	10,03	255
120	3048	110,86	2816	151,65	3852	58,83	1494	0,0	0,0	10,94	278
130	3302	120,10	3051	164,29	4173	63,73	1619	0,0	0,0	11,85	301
140	3556	129,34	3285	176,93	4494	68,64	1743	0,0	0,0	12,77	324
150	3810	138,58	3520	189,57	4815	73,54	1868	0,0	0,0	13,68	347
200	5080	184,77	4693	252,76	6420	98,05	2491	0,0	0,0	18,24	463
250	6350	230,97	5867	315,95	8025	122,57	3113	0,0	0,0	22,80	579
300	7620	277,16	7040	379,14	9630	147,08	3736	0,0	0,0	27,36	695

## HUOMAUTUS:

- Nämä luvut ovat vain viitteellisiä. Katso tarkat mitat todellisesta projektorista.
- Jos aiot asentaa projektorin pysyvästi, on suositeltavaa testata fyysisesti projektorin koko ja etäisyys käyttämällä todellista projektoria paikan päällä ennen sen pysyvää asentamista.

• 16:9-Kuva 4:3-valkokankaalla

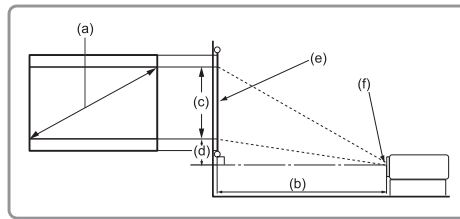
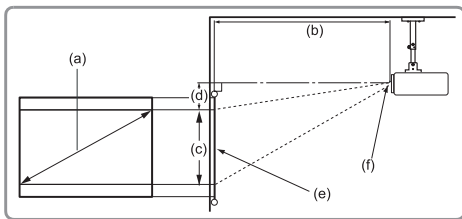

**HUOMAUTUS:**

- (e) = Näyttö (f) = Linssin keskikohta

(a) Valkokankaan koko		(b) Projisointietäisyys				(c) Kuvan korkeus		(d) Pystypoikkeama			
		Minimi		Maksimi				Minimi		Maksimi	
in.	mm	in.	mm	in.	mm	in.	mm	in.	mm	in.	mm
30	762	25,44	646	34,80	884	13,50	343	0,0	0,0	2,51	64
40	1016	33,92	862	46,40	1179	18,00	457	0,0	0,0	3,35	85
50	1270	42,40	1077	58,00	1473	22,50	572	0,0	0,0	4,19	106
60	1524	50,88	1292	69,60	1768	27,00	686	0,0	0,0	5,02	128
70	1778	59,36	1508	81,20	2062	31,50	800	0,0	0,0	5,86	149
80	2032	67,84	1723	92,80	2357	36,00	914	0,0	0,0	6,70	170
90	2286	76,32	1939	104,40	2652	40,50	1029	0,0	0,0	7,53	191
100	2540	84,40	2154	116,00	2946	45,00	1143	0,0	0,0	8,37	213
110	2794	93,28	2369	127,60	3241	49,50	1257	0,0	0,0	9,21	234
120	3048	101,76	2585	139,20	3536	54,00	1372	0,0	0,0	10,04	255
130	3302	110,24	2800	150,80	3830	58,50	1486	0,0	0,0	10,88	276
140	3556	118,72	3015	162,40	4125	63,00	1600	0,0	0,0	11,72	298
150	3810	127,20	3231	174,00	4420	67,50	1715	0,0	0,0	12,56	319
200	5080	169,60	4308	232,00	5893	90,00	2286	0,0	0,0	16,74	425
250	6350	212,00	5385	290,00	7366	112,50	2858	0,0	0,0	20,93	531
300	7620	254,40	6462	348,00	8839	135,00	3429	0,0	0,0	25,11	638

**HUOMAUTUS:**

- Nämä luvut ovat vain viitteellisiä. Katso tarkat mitat todellisesta projektorista.
- Jos aiot asentaa projektorin pysyvästi, on suositeltavaa testata fyysisesti projektorin koko ja etäisyys käyttämällä todellista projektoria paikan päällä ennen sen pysyvää asentamista.

## Projektorin kiinnittäminen

**HUOMAUTUS:** Jos ostat kolmannen osapuolen kiinnikkeen, käytä oikeaa ruuvikoko. Ruuvikoko vaihtelee kiinnityslevyn paksuuden mukaan.

1. Varmistaaksesi pitävimmän asennuksen, käytä ViewSonic®:in seinä- tai kattokiinnikettä.
2. Varmista, että ruuvit, joita käytetään kiinnikkeen kiinnittämiseen projektoriin, vastaavat seuraavia määrityksiä:
  - Ruuvityyppi: M4 x 8
  - Ruuvin maksimipituus: 8 mm
3. Aseta verkkolaite varatulle alueelle ja kiinnitä se kaapelisiteellä.

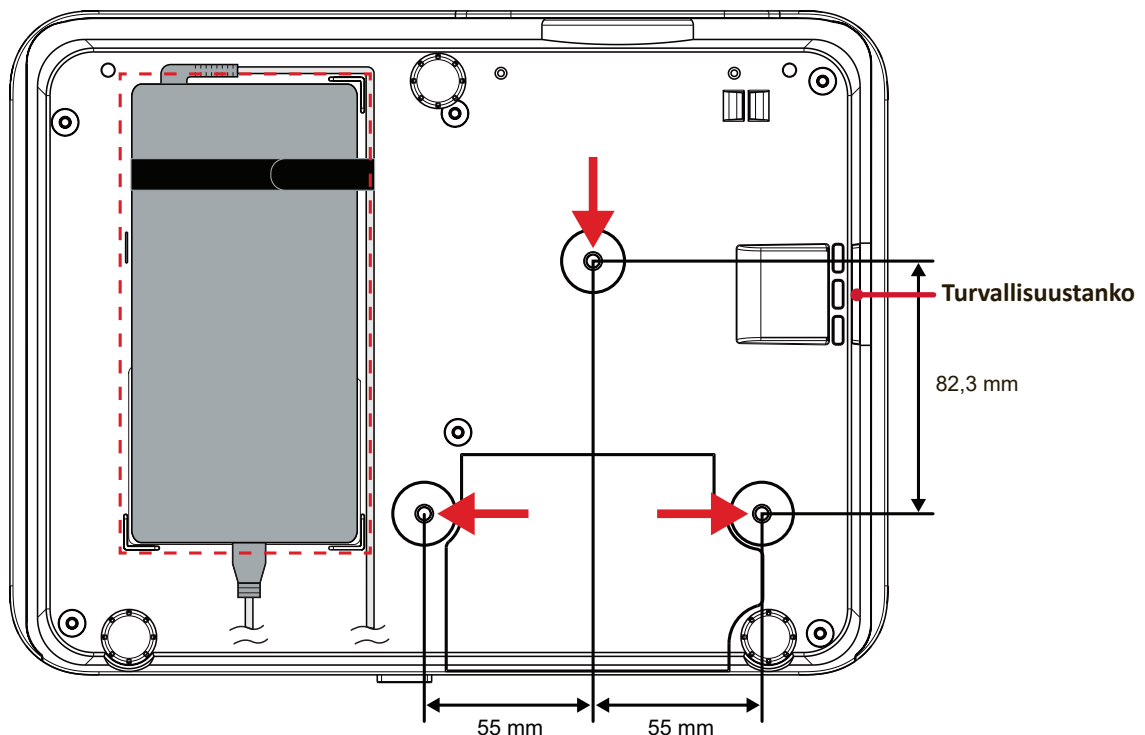

### HUOMIO:

- Vältä projektorin asentamista lähelle lämmönlähdettä tai ilmastointilaitetta.
- Jätä vähintään 10 cm tilaa katon ja projektorin pohjan väliin.

## Turvapalkin käyttö

Käytä laitteen varastamisen ehkäisemiseksi turvakolo-lukituslaitetta, jolla laite kiinnitetään kiinteään kohteeseen.

# Liitännöjen tekeminen

## Verkkovirtaan liittäminen

1. Liitä virtajohto verkkolaitteeseen.
2. Liitä verkkolaite DC IN -liittimeen projektorin takana.
3. Liitä virtajohto pistorasiaan.

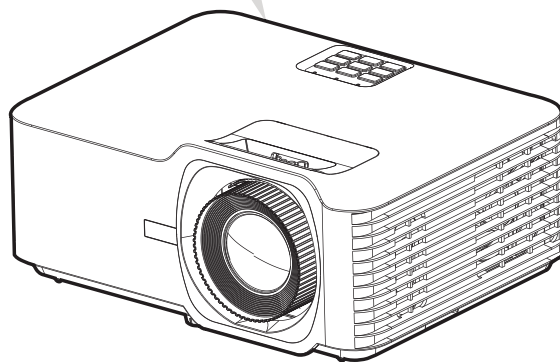
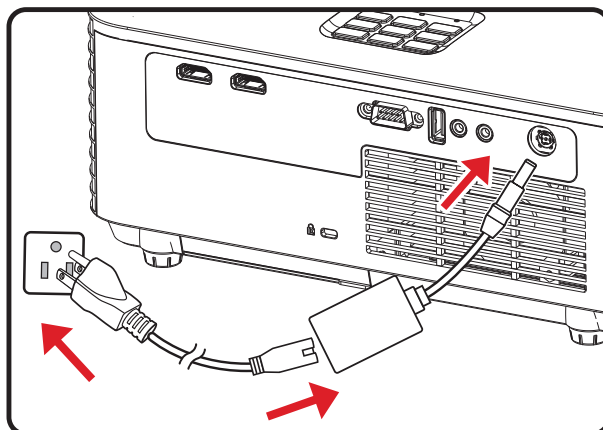

**HUOMAUTUS:** Kun asennat projektorin, liitä se kiinteässä johdotuksessa helpopääsyiseen irtikytkentälaitteeseen tai liitä pistoke helpopääsyiseen paikkaan lähelle yksikköä. Jos projektorin käytön aikana ilmenee vika, käytä irtikytkentälaitetta virransyötön katkaisemiseksi tai irrota pistoke pistorasiasta.

# Liittäminen ulkoisiin laitteisiin

## HDMI-liitäntä

Liitä HDMI-kaapelin toinen pää videolaitteen HDMI-porttiin. Kytke sitten kaapelin toinen pää projektorin **HDMI 1/2** -porttiin (molemmat tukevat HDMI 2.0/ HDCP 2.2:ta).

**HUOMAUTUS:** HDMI 2 - portti tukee eARC:tä.

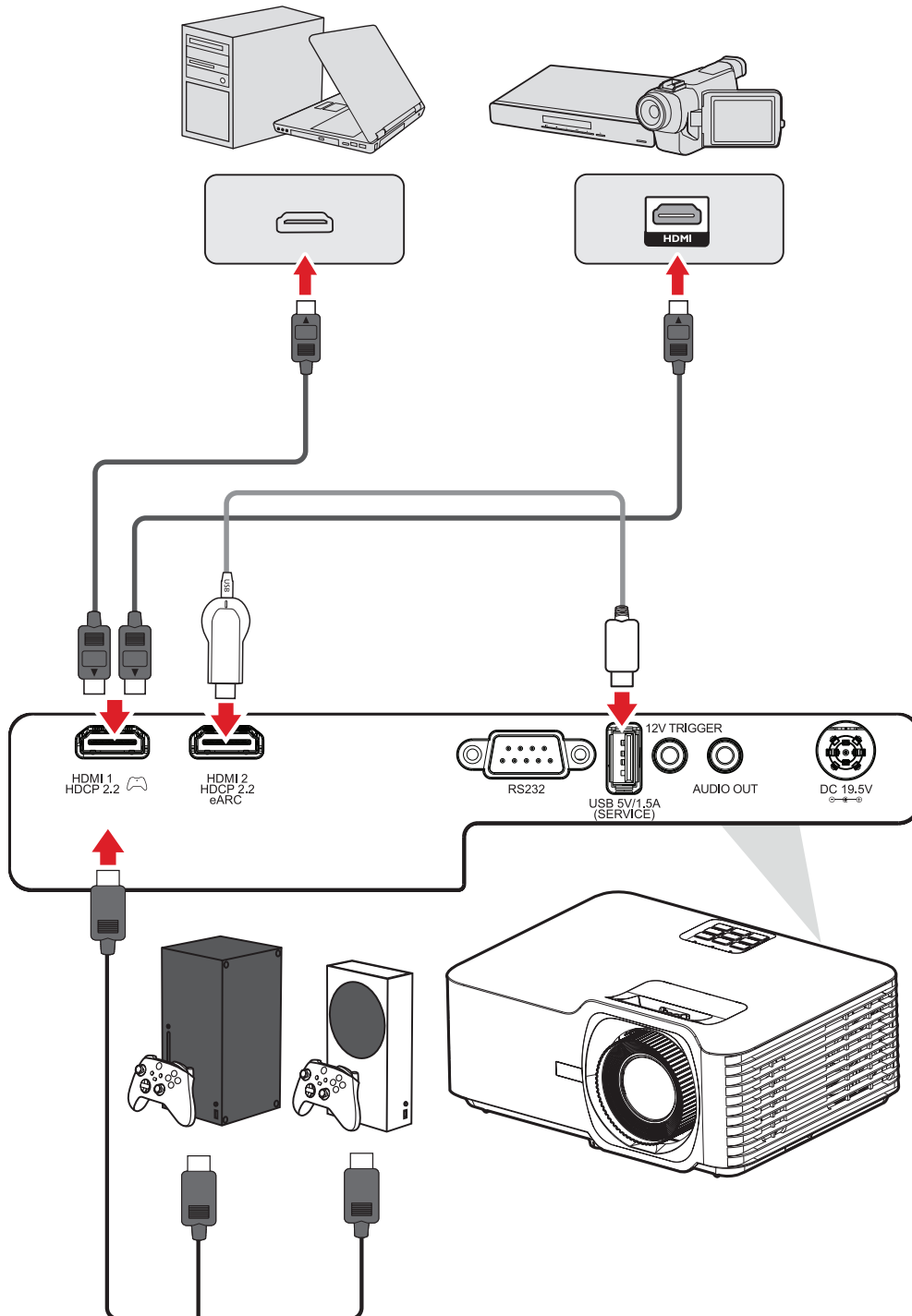

## Audioliitäntä

Voit liittää erilaisia ulkoisia äänentoistolaitteita **AUDIO OUT**- ja **HDMI 2** -porttien kautta.

**HUOMAUTUS:** HDMI 2 - portti tukee eARC:tä. Se voi tuottaa ääntä ulkoisiin laitteisiin, kun se on kytketty.

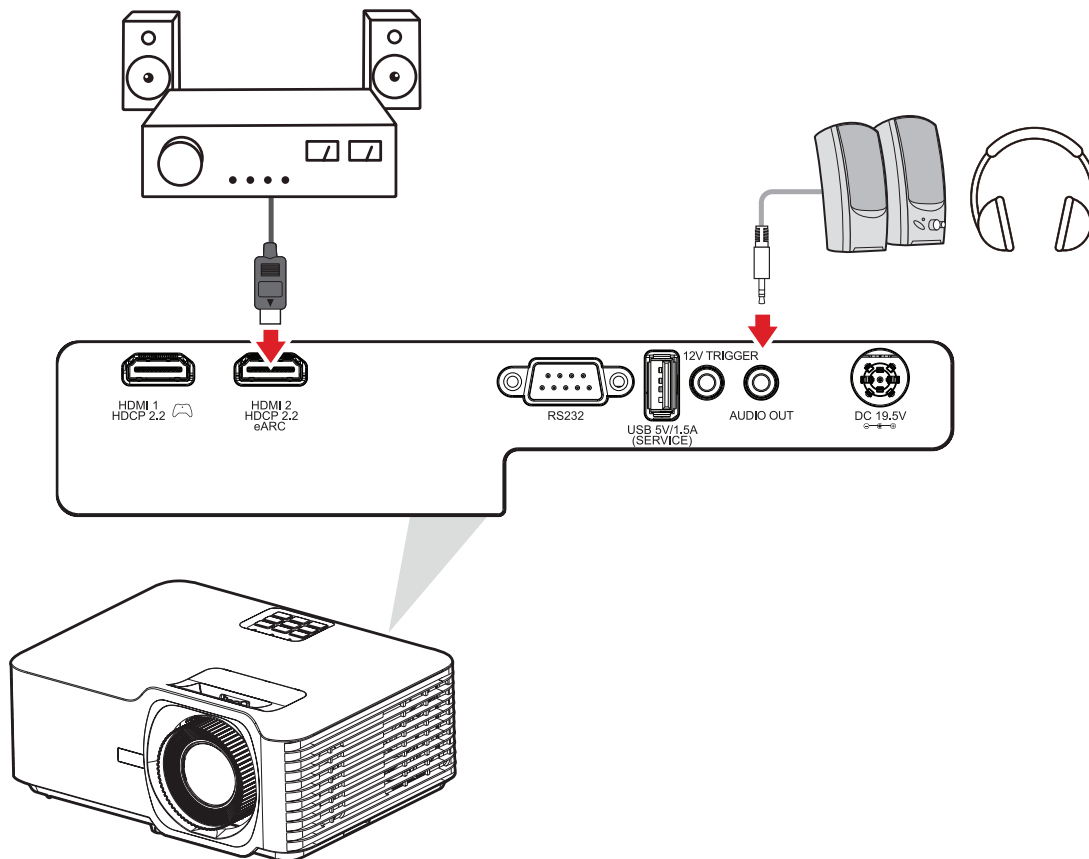

## USB-liitäntä

### USB Type A -liitäntä

USB-portti on virransyöttöä (esim. käyttöavaimet) ja huoltotarpeita varten.

**HUOMAUTUS:** USB-portti ei syötä virtaa, kun projektori on valmiustilassa.

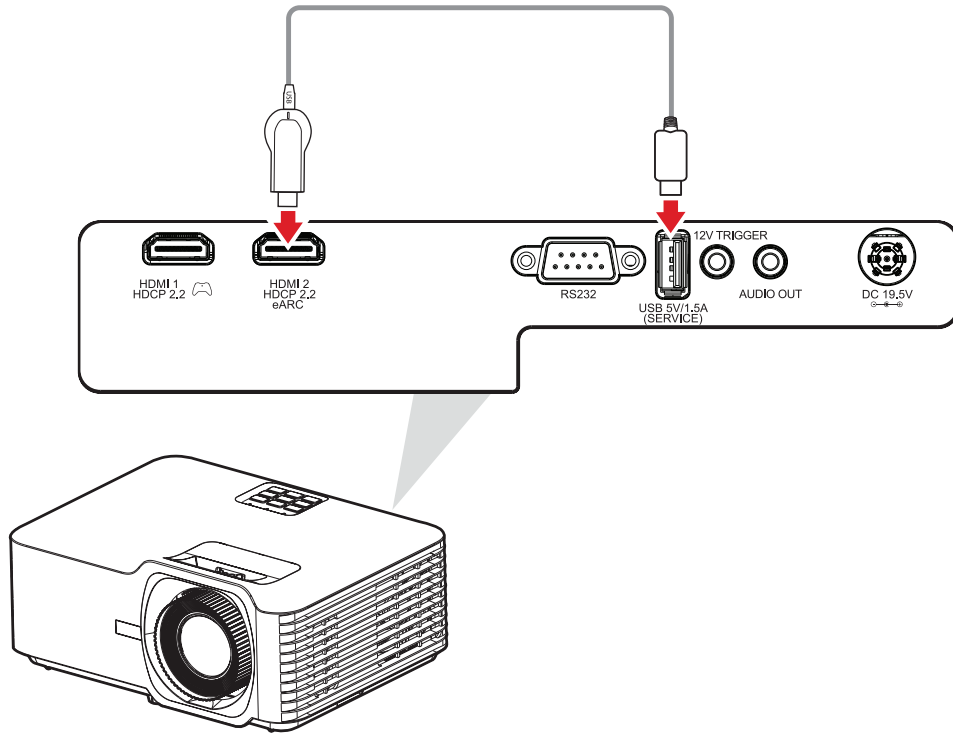

## RS-232-yhteys

Kun käytät RS-232-sarjaporttikaapelia näytön liittämiseen ulkoiseen tietokoneeseen, määrättyjä toimintoja voi etäohjata PC:llä, mukaan lukien Virta päälle/pois, Äänenvoimakkuuden säätö, Valitse tulo, Kirkkaus jne.

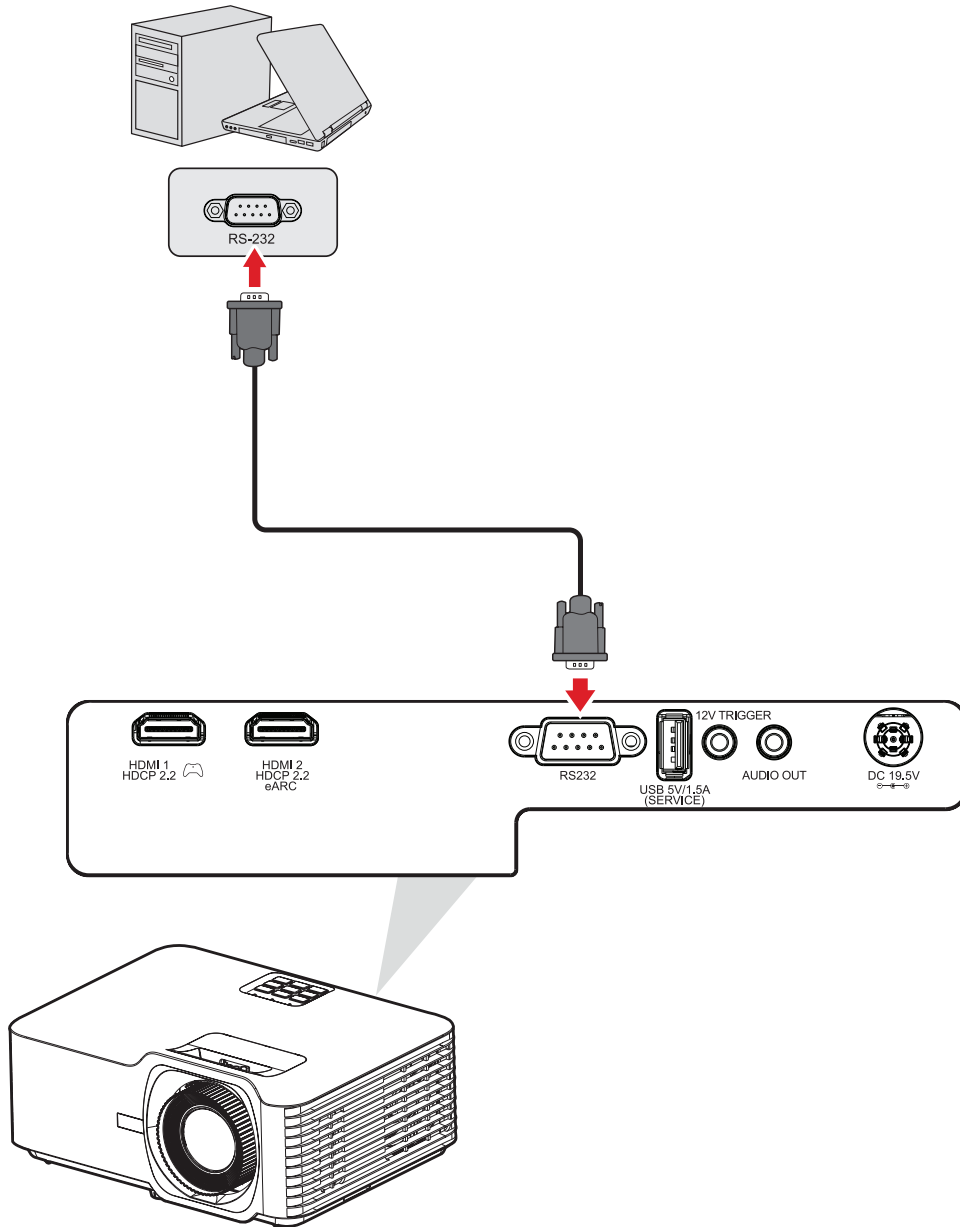



# Projektorin käyttö

## Projektorin käynnistys

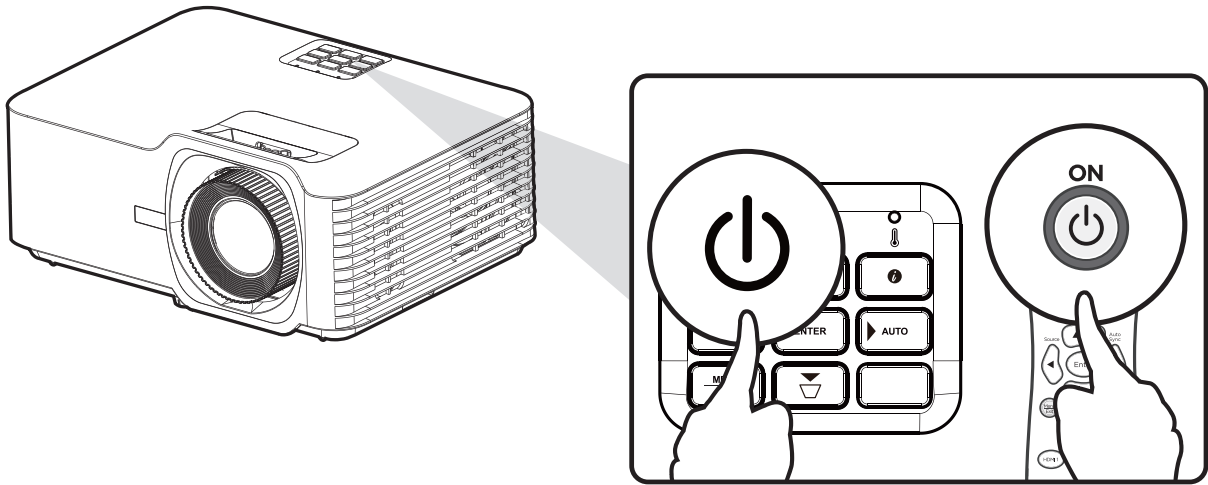

1. Varmista, että projektorin virtajohto on liitetty oikein virtalähteeseen.
2. Paina projektorin tai kaukosäätimen **Power (Virta)** -painiketta.

### HUOMAUTUS:

- Virran merkkivalo vilkkuu sinisenä käynnistymisen aikana.
- Kun projektori kytketään päälle ensimmäistä kertaa, sinua pyydetään valitsemaan haluamasi kieli ja projektiosuunta.

## Tulolähteen valinta

Projektoria voi yhdistää useisiin laitteisiin samanaikaisesti. Se voi kuitenkin näyttää vain yhden koko näytön kerrallaan.

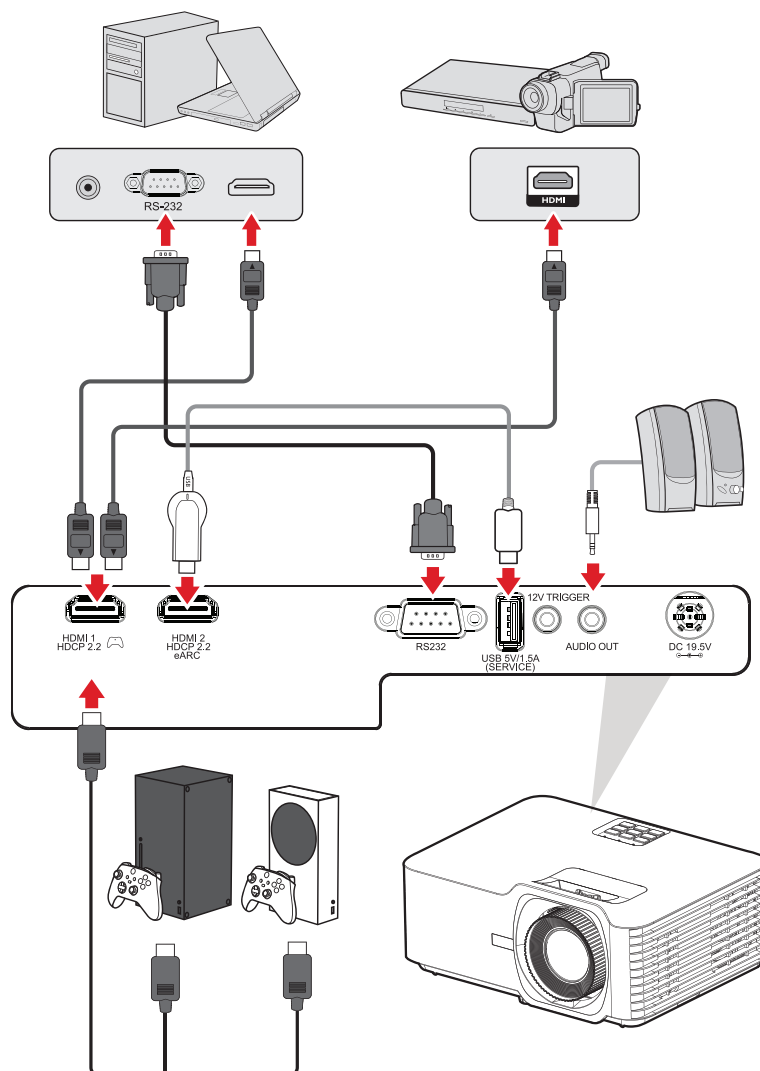

Kun **Auto Source (Automaattinen lähde)** haku on Päällä, projektori hakee automaattisesti tulolähteitä. Jos useita läheteitä on liitetty, paina projektorin tai kaukosäätimen **Source (Lähde)** -painiketta valitaksesi halutun tulon.

**HUOMAUTUS:** Varmista, että yhdistetyt lähteet on myös kytketty päälle.

# Projisoidun kuvan säätäminen

## Projektorin korkeuden ja projisointikulman säätäminen

Projektorin varusteisiin kuuluu kolme (3) säätöjalkaa. Jalkojen säätäminen muuttaa projektorin korkeutta ja pystyprojisointikulmaa.

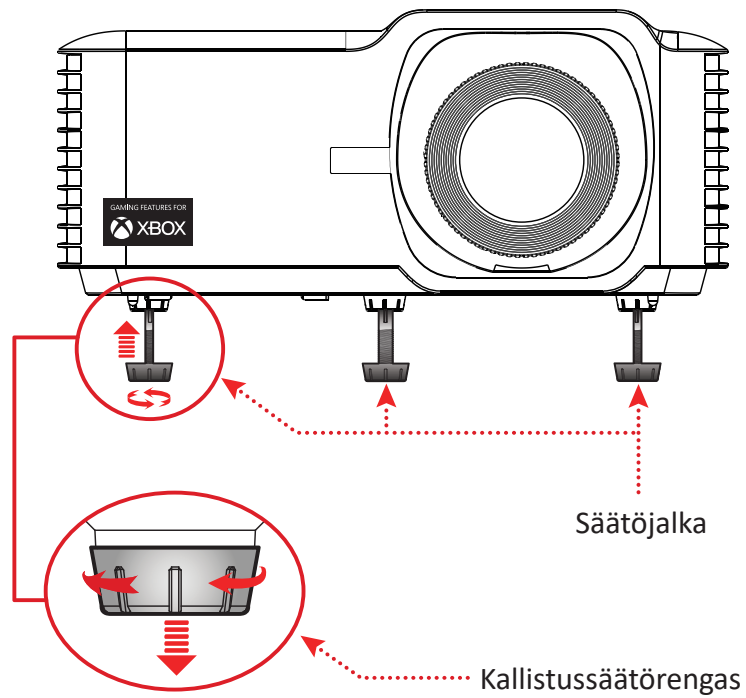

## Tarkennuksen, Keystonen, linssinsiirron ja zoomauksen säätäminen

Voit parantaa ja säätää kuvan selkeyttä ja asentoa säätämällä **Focus Ring** (tarkennusrengasta), **Keystone Keys** (Keystone-näppäimiä), **Lens Shift** (objektiivin siirtosäädintä) tai **Zoom Ring** (zoomausrengasta).

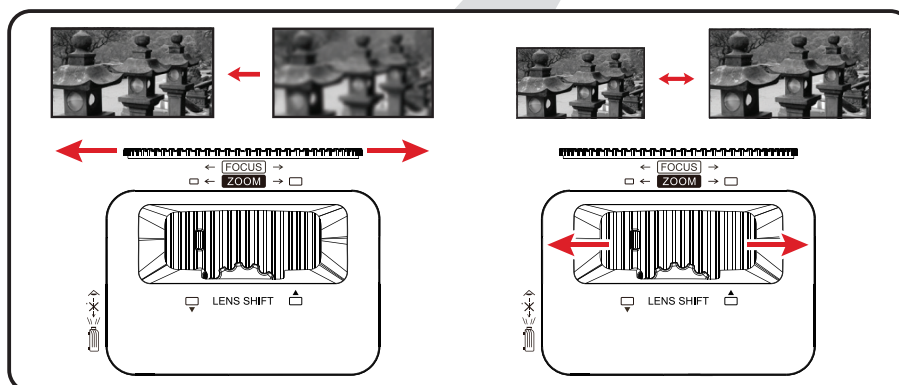
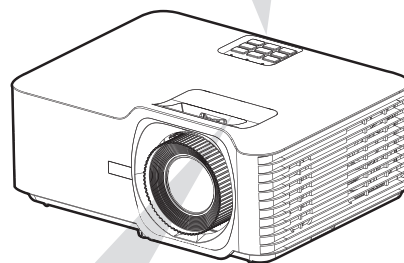
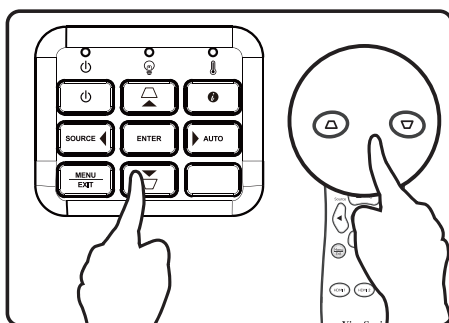

## Projektorin sammuttaminen

1. Paina projektorin tai kaukosäätimen **Power (Virta)**-painiketta, ”Virta pois”-viesti tulee näkyviin.
2. Paina **Power (Virta)**-painiketta uudelleen ja sammuta projektori.
3. Virran merkkivalo muuttuu tasaiseksi punaiseksi ja laite siirtyy valmiustilaan.

# Projektorin käyttö

## On-Screen Display (OSD) -valikko

Projektorissa on monikielisiä kuvaruutunäyttövalikoita, joilla voi tehdä kuvan säätöjä ja muuttaa erilaisia asetuksia.

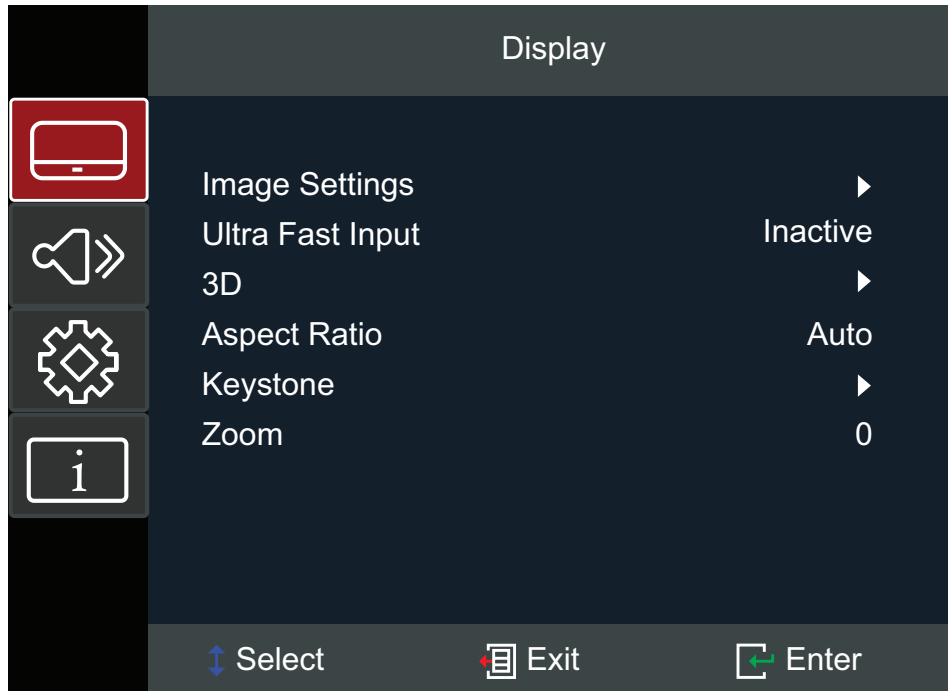

Valikko		Kuvaus
Display (Näyttö)		Säädä Kuva-, Ultra Fast Input-, 3D-, Kuvasuhde-, Zoomaus- ja Keystone-asetuksia.
Audio		Säädä äänenvoimakkuutta, äänitilaa tai mykistystä.
Setup (Asetus)		Säädä Projisointi-, Virta-, Suojaus-, Kieli-, Tulolähde- jne. asetuksia.
Information (Tiedot)		Näytä projektoritiedot

## Menu Navigation (Valikkonavigointi)

Projektorissa on monikielelisä OSD-valikoita, jotka mahdollistavat kuvan ja asetusten säädön.

1. Avataksesi On-Screen Display (OSD) -valikon, paina projektorin tai kaukosäätimen **Menu/Exit (Valikko/Lopeta)** -painiketta.
2. Kun OSD-valikko on näkyvässä, käytä **Navigation (Navigointi)** -painikkeita (▲▼) Minkä tahansa päävalikkokohteen valitsemiseen. Kun teet valinnan erityisellä sivulla, paina projektorin tai kaukosäätimen **Enter**-painiketta siirtyäksesi alavalikkoon.
3. Käytä **Navigation (Navigointi)** -painikkeita (◀▶) alavalikon halutun kohteen valitsemiseen ja paina sitten **Enter** näyttääksesi lisää asetuksia. Säädä asetuksia käyttämällä **Navigation (Navigointi)** -painikkeita (◀▶).
4. Valitse seuraava säädettävä alavalikon kohde ja säädä se kuten yllä on kuvattu.
5. Paina **Enter** vahvistaaksesi, jolloin näyttö palaa päävalikkoon.
6. Lopetaaksesi, paina **Menu/Exit (Valikko/Lopeta)** -painiketta uudelleen. OSD-valikko sulkeutuu ja projektori tallentaa uudet asetukset automaattisesti.

# On-Screen Display (OSD) -valikkopuu

Päävalikko	Alavalikko	Valikkovalinta			
<b>Display (Näyttö)</b>	Image Settings (Kuva-asetukset)	Display Mode (Näyttötila)	Standard (Vakio)		
			Bright (Kirkas)		
			HDR		
			HLG		
			Cinema (Elokuvateatteri)		
			Gaming (Peli)		
			sRGB		
			User (Käyttäjä)		
			3D		
		Brightness (Kirkkaus)	(-/+ , -50~50)		
		Contrast (Kontrasti)	(-/+ , -50~50)		
		Sharpness (Terävyys)	(-/+ , 1~15)		
		Color (Väri)	(-/+ , -50~50)		
		Tint (Sävy)	(-/+ , -50~50)		
		Gamma	Film (Elokuva)		
			Video		
			Graphics (Grafikka)		
			Standard (Standardi) (2.2)		
		Color Settings (Väriasetukset)	BrilliantColor™	(-/+ , 1~10)	
				Color Temperature (Väriämpötila)	
			Standard (Vakio)		
			Cool (Viileä)		
			Cold (Kylmä)		
			Color Matching (Väriavastuus)	Color (Väri)	Red (Punainen)
					Green (Vihreä)
					Blue (Sininen)
					Green (Syaani)
Yellow (Keltainen)					
Magenta					
White (Valkoinen)					



Päävalikko	Alavalikko	Valikkovalinta			
<b>Display (Näyttö)</b>	Image Settings (Kuva-asetukset)	Color Settings (Väriasetukset)	Color Matching (Värivastaavuus)	Hue (Värisävy) / R (*)	(-/+ , -50~50)
				Saturation (Värikylläisyys) / G (*)	(-/+ , -50~50)
				Gain (Vahvistus) / B (*)	(-/+ , -50~50)
				Reset	
				Exit (Lopeta)	
		Color Space (Väriavaruus)	Auto (Auto- maattinen)		
			RGB (0–255)		
			RGB (16–235)		
			YUV		
		Brightness Mode (Kirkaustila)	Dynamic Black (Dynaaminen musta)		
	Eco				
	Power 100%~50% (Teho 100–50 %)				
		Reset			
	Ultra Fast Input (Erittäin nopea syöttö)	Active (Aktiivinen)			
		Inactive (Inaktiivinen)			
	3D	3D Mode (3D-tila)	Off (Pois päältä)		
			On (Päällä)		
		3D Format (3D-muoto)	Auto (Automaattinen)		
			SBS		
			Top and Bottom		
Frame Sequential					
3D Sync Invert (3D-synkronoinnin kääntö)	Off (Pois päältä)				
	On (Päällä)				
Aspect Ration (Kuvasuhte)	4:3				
	16:9				
	Native (Natiivi)				
	Auto (Automaattinen)				

Päävalikko	Alavalikko	Valikkovalinta	
Display (Näyttö)	Keystone	Four Corners (Four Corners)	Top-Left (Ylä-vasen)
			Top-Right (Ylä-oikea)
			Bottom-Left (Ala-vasen)
			Bottom-Right (Ala-oikea)
		H Keystone (V-trapetsikorjaus)	(-/+ , -30~30)
		V Keystone (P-trapetsikorjaus)	(-/+ , -30~30)
		3x3 Warp	
	Reset		
	Zoom (Zoomaa)	(-/+ , -5~25)	
Audio	Volume (Äänen- voimakkuus)	(-/+ , 0~10)	
	Mute (Mykistys)	Off (Pois päältä)	
		On (Päällä)	
	Audio Mode (Audiotila)	Bitstream	
PCM			

Päävalikko	Alavalikko	Valikkovalinta		
<b>Setup (Asetus)</b>	Projection (Projektio)	Desk Front (Pöytä Edessä)		
		Desk Rear (Pöytä Takana)		
		Ceiling Front (Katto Edessä)		
		Ceiling Rear (Katto Takana)		
	Power Settings (Virta-asetukset)	Direct Power On (Suora käynnistys)	Off (Pois päältä)	
			On (Päällä)	
		Signal Power On (Signaali käynnistyksen aikana)	Off (Pois päältä)	
			On (Päällä)	
		Auto Power Off (Automaattinen sammutus)	(-/+ , 0~180) minutes ((-/+ , 0-180) minuuttia)	
	Security (Suojaus)	Security (Suojaus)	Off (Pois päältä)	
			On (Päällä)	
		Change Password (Muuta salasana)		
	HDMI CEC	HDMI Link (HDMI-linkki)	Off (Pois päältä)	
			On (Päällä)	
		XBOX Mode (XBOX-tila)	Off (Pois päältä)	
			On (Päällä)	
	Test Pattern (Testikuvio)	Test Pattern (Testikuvio)	Off (Pois päältä)	
			Green Grid (Vihreä ristikko)	
			Magenta Grid (Magenta ristikko)	
			White Grid (Valkoinen ristikko)	
White (Valkoinen)				
Test Card (Testikortti)				

Päävalikko	Alavalikko	Valikkovalinta	
Setup (Asetus)	Options (Valinnat)	Language (Kieli)	English
			Deutsch
			Français
			Italiano
			Español
			Português
			Polski
			Nederlands
			Svenska
			Norsk
			Suomi
			ελληνικά
			繁體中文
			簡體中文
			日本語
			한국어
			Русский
			Čeština
			يبرع
			ไทย
		Türkçe	
		Tiếng Việt	
		Bahasa Indonesia	
High Altitude (Suuri korkeus)	Off (Pois päältä)		
	On (Päällä)		
Auto Source (Automaattinen lähde)	Off (Pois päältä)		
	On (Päällä)		
Keypad Lock (Näppäimistölukko)	Off (Pois päältä)		
	On (Päällä)		
Logo	Default (Oletus)		
	Neutral (Neutraali)		
Reset	Reset to Default (Oletusasetuksiin palauttaminen)		

Päävalikko	Alavalikko	Valikkovalinta	
<b>Information (Tiedot)</b>	Serial Number (Sarjanumero)		
	Source (Lähde)		
	Resolution (Resoluutio)		
	Refresh Rate (Virkistystaajuus)		
	Light Source Hours (Valolähdetunnit)		
	Display Mode (Näyttötila)		
	Brightness Mode (Kirkkaustila)		
	Firmware Version (Laitteohjelmisto- versio)	System (Järjestelmä)	
MCU			

# Valikkotoiminta

## Display Menu (Näyttövalikko)

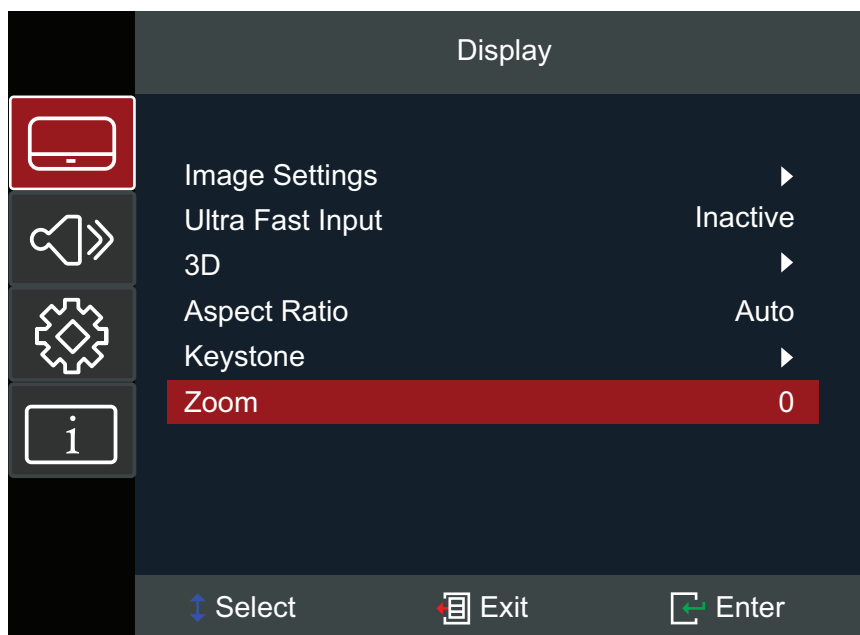

Valikko	Kuvaus																				
Image Settings (Kuva-asetukset)	<u>Display Mode (Näyttötila)</u> On useita esimääritettyjä näyttötiloja, joista voit valita katsomistarpeisiisi sopivan.																				
	<table border="1"><thead><tr><th>Tila</th><th>Kuvaus</th></tr></thead><tbody><tr><td>Standard (Vakio)</td><td>Suunniteltu normaaliolosuhteisiin päivänvalossa.</td></tr><tr><td>Bright (Kirkas)</td><td>Sopii kirkkaisiin, hyvin valaistuihin ympäristöihin.</td></tr><tr><td>HDR</td><td>Ota käyttöön HDR-tuettuun sisältöön ja tummempiin mustiin, kirkkaampiin kohokohtiin ja eläviin väreihin.</td></tr><tr><td>HLG</td><td>Ota käyttöön HLG-tuetun sisällön ja tummemman mustan, kirkkaampien kohokohtien ja eloisien värien osalta.</td></tr><tr><td>Cinema (Elokvateatteri)</td><td>Tarjoaa parhaan yksityiskohtien ja värien tasapainon elokuvien katseluun.</td></tr><tr><td>Gaming (Peli)</td><td>Optimoi projektorisi maksimikontrastin ja eloiset värit ja mahdollistaa varjojen yksityiskohdat pelejä pelattaessa.</td></tr><tr><td>sRGB</td><td>Vakioitu sRGB-väriasteikko.</td></tr><tr><td>User (Käyttäjä)</td><td>Käyttäjän mukautettavat asetukset.</td></tr><tr><td>3D</td><td>Optimoitu 3D-sisällölle <b>HUOMAUTUS:</b> Tarvitaan 3D-lasit.</td></tr></tbody></table>	Tila	Kuvaus	Standard (Vakio)	Suunniteltu normaaliolosuhteisiin päivänvalossa.	Bright (Kirkas)	Sopii kirkkaisiin, hyvin valaistuihin ympäristöihin.	HDR	Ota käyttöön HDR-tuettuun sisältöön ja tummempiin mustiin, kirkkaampiin kohokohtiin ja eläviin väreihin.	HLG	Ota käyttöön HLG-tuetun sisällön ja tummemman mustan, kirkkaampien kohokohtien ja eloisien värien osalta.	Cinema (Elokvateatteri)	Tarjoaa parhaan yksityiskohtien ja värien tasapainon elokuvien katseluun.	Gaming (Peli)	Optimoi projektorisi maksimikontrastin ja eloiset värit ja mahdollistaa varjojen yksityiskohdat pelejä pelattaessa.	sRGB	Vakioitu sRGB-väriasteikko.	User (Käyttäjä)	Käyttäjän mukautettavat asetukset.	3D	Optimoitu 3D-sisällölle <b>HUOMAUTUS:</b> Tarvitaan 3D-lasit.
	Tila	Kuvaus																			
	Standard (Vakio)	Suunniteltu normaaliolosuhteisiin päivänvalossa.																			
	Bright (Kirkas)	Sopii kirkkaisiin, hyvin valaistuihin ympäristöihin.																			
	HDR	Ota käyttöön HDR-tuettuun sisältöön ja tummempiin mustiin, kirkkaampiin kohokohtiin ja eläviin väreihin.																			
	HLG	Ota käyttöön HLG-tuetun sisällön ja tummemman mustan, kirkkaampien kohokohtien ja eloisien värien osalta.																			
	Cinema (Elokvateatteri)	Tarjoaa parhaan yksityiskohtien ja värien tasapainon elokuvien katseluun.																			
	Gaming (Peli)	Optimoi projektorisi maksimikontrastin ja eloiset värit ja mahdollistaa varjojen yksityiskohdat pelejä pelattaessa.																			
	sRGB	Vakioitu sRGB-väriasteikko.																			
User (Käyttäjä)	Käyttäjän mukautettavat asetukset.																				
3D	Optimoitu 3D-sisällölle <b>HUOMAUTUS:</b> Tarvitaan 3D-lasit.																				

Valikko	Kuvaus
<p><b>Image Settings (Kuva-asetukset)</b></p>	<p><u>Brightness (Kirkkaus)</u> Mitä korkeampi arvo, sitä kirkkaampi kuva. Matalammat arvot johtavat tummempaan kuvaan.</p> <p><u>Contrast (Kontrasti)</u> Käytä tätä asettaaksesi huippuvalkoisen tason, kun olet säätänyt <b>Brightness (Kirkkaus)</b>-asetuksen sopivaksi valitulle tulolle ja katseluympäristölle.</p> <p><u>Sharpness (Terävyys)</u> Korkea arvo johtaa terävämpään kuvaan; matala arvo pehmentää kuvaa.</p> <p><u>Color (Väri)</u> Säädä kuvaa mustasta ja valkoisesta saadaksesi täysin värikylläisen värin.</p> <p><u>Tint (Sävy)</u> Mitä korkeampi arvo, sen vihertävämpi kuvasta tulee. Mitä matalampi arvo, sen punertavampi kuvasta tulee.</p> <p><u>Gamma</u> Heijastaa tulolähteen ja kirkkauden suhdetta.</p>

Valikko	Kuvaus		
<p><b>Image Settings (Kuva-asetukset)</b></p>	<p><u>Color Settings (Väriasetukset)</u></p>		
	<table border="1"> <thead> <tr> <th data-bbox="544 232 847 277">Asetus</th> <th data-bbox="847 232 1418 277">Kuvaus</th> </tr> </thead> </table>	Asetus	Kuvaus
	Asetus	Kuvaus	
	<table border="1"> <tr> <td data-bbox="544 284 847 436"><b>BrilliantColor™</b></td> <td data-bbox="847 284 1418 436">Värinkäsittelyalgoritmi ja parannus otaamaan käyttöön korkeamman kirkkauden samalla tarjoten todelliset, säkenöivät värit kuvassa.</td> </tr> </table>	<b>BrilliantColor™</b>	Värinkäsittelyalgoritmi ja parannus otaamaan käyttöön korkeamman kirkkauden samalla tarjoten todelliset, säkenöivät värit kuvassa.
	<b>BrilliantColor™</b>	Värinkäsittelyalgoritmi ja parannus otaamaan käyttöön korkeamman kirkkauden samalla tarjoten todelliset, säkenöivät värit kuvassa.	
	<table border="1"> <tr> <td data-bbox="544 450 847 521"><b>Color Temperature (Väriämpötila)</b></td> <td data-bbox="847 450 1418 521">Valitse Lämmin, Vakio, Viileä tai Kylmä.</td> </tr> </table>	<b>Color Temperature (Väriämpötila)</b>	Valitse Lämmin, Vakio, Viileä tai Kylmä.
	<b>Color Temperature (Väriämpötila)</b>	Valitse Lämmin, Vakio, Viileä tai Kylmä.	
	<table border="1"> <tr> <td data-bbox="544 535 847 1211"><b>Color Matching (Värivastaavuus)</b></td> <td data-bbox="847 535 1418 1211"> <p>Värivastaavuus-valintaa kannattaa harkita vain pysyvissä asennuksissa, joissa on ohjatut valaistustasot, kuten kokoushuoneet, luentosalit tai kotiteatterit.</p> <p>Värivastaavuus tarjoaa värien hienosäädön ohjauksen värien tuottamiseksi tarkemmin, jos se on tarpeen.</p> <p>Jos olet ostanut testilevyn, joka sisältää erilaisia testikuvioita, ja jota voidaan käyttää värien tuottamisen testaamiseen monitoreissa, TV-vastaanottimissa, projektoreissa jne., voit projisoida valkokankaalle levyttä minkä tahansa kuvan ja siirtyä Värivastaavuusvalikkoon tekemään säätöjä.</p> </td> </tr> </table>	<b>Color Matching (Värivastaavuus)</b>	<p>Värivastaavuus-valintaa kannattaa harkita vain pysyvissä asennuksissa, joissa on ohjatut valaistustasot, kuten kokoushuoneet, luentosalit tai kotiteatterit.</p> <p>Värivastaavuus tarjoaa värien hienosäädön ohjauksen värien tuottamiseksi tarkemmin, jos se on tarpeen.</p> <p>Jos olet ostanut testilevyn, joka sisältää erilaisia testikuvioita, ja jota voidaan käyttää värien tuottamisen testaamiseen monitoreissa, TV-vastaanottimissa, projektoreissa jne., voit projisoida valkokankaalle levyttä minkä tahansa kuvan ja siirtyä Värivastaavuusvalikkoon tekemään säätöjä.</p>
	<b>Color Matching (Värivastaavuus)</b>	<p>Värivastaavuus-valintaa kannattaa harkita vain pysyvissä asennuksissa, joissa on ohjatut valaistustasot, kuten kokoushuoneet, luentosalit tai kotiteatterit.</p> <p>Värivastaavuus tarjoaa värien hienosäädön ohjauksen värien tuottamiseksi tarkemmin, jos se on tarpeen.</p> <p>Jos olet ostanut testilevyn, joka sisältää erilaisia testikuvioita, ja jota voidaan käyttää värien tuottamisen testaamiseen monitoreissa, TV-vastaanottimissa, projektoreissa jne., voit projisoida valkokankaalle levyttä minkä tahansa kuvan ja siirtyä Värivastaavuusvalikkoon tekemään säätöjä.</p>	
	<table border="1"> <tr> <td data-bbox="544 1225 847 1339"><b>Color Space (Väriavaruus)</b></td> <td data-bbox="847 1225 1418 1339">Valitse vaihtehtoista Automaattinen, RGB (0–255), RGB (16–235) ja YUV-väriavaruus.</td> </tr> </table>	<b>Color Space (Väriavaruus)</b>	Valitse vaihtehtoista Automaattinen, RGB (0–255), RGB (16–235) ja YUV-väriavaruus.
<b>Color Space (Väriavaruus)</b>	Valitse vaihtehtoista Automaattinen, RGB (0–255), RGB (16–235) ja YUV-väriavaruus.		
<p><u>Brightness Mode (Kirkkaustila)</u></p>			
<table border="1"> <thead> <tr> <th data-bbox="544 1426 847 1471">Tila</th> <th data-bbox="847 1426 1418 1471">Kuvaus</th> </tr> </thead> </table>	Tila	Kuvaus	
Tila	Kuvaus		
<table border="1"> <tr> <td data-bbox="544 1478 847 1550"><b>Dynamic Black (Dynaaminen musta)</b></td> <td data-bbox="847 1478 1418 1550">Säätää automaattisesti kuvan kirkkauden optimaalisen kontrastin saavuttamiseksi.</td> </tr> </table>	<b>Dynamic Black (Dynaaminen musta)</b>	Säätää automaattisesti kuvan kirkkauden optimaalisen kontrastin saavuttamiseksi.	
<b>Dynamic Black (Dynaaminen musta)</b>	Säätää automaattisesti kuvan kirkkauden optimaalisen kontrastin saavuttamiseksi.		
<table border="1"> <tr> <td data-bbox="544 1563 847 1635"><b>Eco</b></td> <td data-bbox="847 1563 1418 1635">Himentää valolähtöä vähentäen virrankulutusta.</td> </tr> </table>	<b>Eco</b>	Himentää valolähtöä vähentäen virrankulutusta.	
<b>Eco</b>	Himentää valolähtöä vähentäen virrankulutusta.		
<table border="1"> <tr> <td data-bbox="544 1648 847 1720"><b>Power (Virta)</b></td> <td data-bbox="847 1648 1418 1720">Valitse kirkkaustilan tehoprocentti (50–100 %).</td> </tr> </table>	<b>Power (Virta)</b>	Valitse kirkkaustilan tehoprocentti (50–100 %).	
<b>Power (Virta)</b>	Valitse kirkkaustilan tehoprocentti (50–100 %).		
<p><u>Reset</u></p>			
<p>Palauta nykyisen näyttötila-asetukset Brightness (Kirkkaus), Contrast (Kontrasti), Sharpness (Terävyys), Color (Väri), Tint (Sävy), Gamma, Brilliant Color, Color Temperature (Väriämpötila), Color Matching (Värivastaavuus), Color Space (Väriavaruus), Brightness Mode (Kirkkaustila)) oletusarvoihin.</p>			



Valikko	Kuvaus										
<p><b>Ultra Fast Input (Erittäin nopea syöttö)</b></p>	<p>Tämä toiminto on suotuisa kehysnopeuden vähentämiseksi. Voidaan saavuttaa nopea vasteaika natiivissa ajoituksessa. Kun toiminto on käytössä, seuraavat asetukset (tarvittaessa) palautuvat tehdasasetuksiin ja poistuvat käytöstä: Waring, Keystone, Four corners, Kuvasuhde, Zoomaus.</p> <p><b>HUOMAUTUS:</b> Tämä toiminto on käytettävissä vain, kun 4K@60Hz, 1440P@60/120Hz ja 1080P@60/120/240Hz tulosignaali on valittu. Jos haluat säätää Waring-, Keystone-, Four corners-, Aspect Ratio- tai Zoom-toimintoja, poista Ultra Fast -tulo käytöstä.</p>										
<p><b>3D</b></p>	<p><u>3D Mode (3D-tila)</u> Ota 3D-toiminto käyttöön tai pois käytöstä.</p> <p><u>3D Format (3D-muoto)</u> Valitse 3D-sisällön muoto.</p> <p><b>HUOMAUTUS:</b> Blu-ray 3D -lähde tunnistetaan automaattisesti eivätkä vainnat ole valittavissa.</p> <table border="1" data-bbox="592 1037 1386 1350"> <thead> <tr> <th data-bbox="592 1037 874 1084">Valinta</th> <th data-bbox="874 1037 1386 1084">Kuvaus</th> </tr> </thead> <tbody> <tr> <td data-bbox="592 1084 874 1209"><b>Auto (Automaattinen)</b></td> <td data-bbox="874 1084 1386 1209">Kun 3D-identifiointisignaali tunnistetaan, 3D-muoto valitaan automaattisesti.</td> </tr> <tr> <td data-bbox="592 1209 874 1256"><b>SBS</b></td> <td data-bbox="874 1209 1386 1256">Näyttö Side-by-Side-muodossa.</td> </tr> <tr> <td data-bbox="592 1256 874 1303"><b>Top and Bottom</b></td> <td data-bbox="874 1256 1386 1303">Näyttö Top and Bottom -muodossa.</td> </tr> <tr> <td data-bbox="592 1303 874 1350"><b>Frame Sequential</b></td> <td data-bbox="874 1303 1386 1350">Näyttö Frame Sequential -muodossa.</td> </tr> </tbody> </table> <p><u>3D Sync Invert (3D-synkronoinnin kääntö)</u> Ota 3D Sync Invert -toiminto käyttöön tai pois käytöstä.</p>	Valinta	Kuvaus	<b>Auto (Automaattinen)</b>	Kun 3D-identifiointisignaali tunnistetaan, 3D-muoto valitaan automaattisesti.	<b>SBS</b>	Näyttö Side-by-Side-muodossa.	<b>Top and Bottom</b>	Näyttö Top and Bottom -muodossa.	<b>Frame Sequential</b>	Näyttö Frame Sequential -muodossa.
Valinta	Kuvaus										
<b>Auto (Automaattinen)</b>	Kun 3D-identifiointisignaali tunnistetaan, 3D-muoto valitaan automaattisesti.										
<b>SBS</b>	Näyttö Side-by-Side-muodossa.										
<b>Top and Bottom</b>	Näyttö Top and Bottom -muodossa.										
<b>Frame Sequential</b>	Näyttö Frame Sequential -muodossa.										

**HUOMAUTUS:** Tämä projektori on 3D ready -projektor, jossa on DLP-Link 3D -ratkaisu. Varmista, että 3D-lasisi on tarkoitettu DLP-Link 3D:lle. Tämä projektori tukee frame sequential (page-flip) 3D:tä **HDMI 1/HDMI 2** -porttien kautta. Parasta suorituskykyä varten 1920 x 1080- resoluutio on suositeltava. Huomaa, että 4K (3840 x 2160) -resoluutio ei ole tuettu 3D-tilassa.

Valikko	Kuvaus										
<p style="text-align: center;"><b>Aspect Ration (Kuvasuhte)</b></p>	<p>Valitse heijastetun kuvan kuvasuhde.</p>										
	<table border="1"> <thead> <tr> <th data-bbox="587 226 868 277">Kuvasuhte</th> <th data-bbox="868 226 1378 277">Kuvaus</th> </tr> </thead> <tbody> <tr> <td data-bbox="587 277 868 591" style="text-align: center;"><b>4:3</b></td> <td data-bbox="868 277 1378 591">Skaalaa kuvan niin, että se näkyy näytön keskellä 4:3-kuvasuhteessa. Tämä sopii parhaiten 4:3-kuville, kuten kuvat tietokonenäyttöissä, vakiotarkkuus-TV-vastaanottimissa ja 4:3-kuvasuhteen DVD-elokuvissa, koska niitä voi näyttää ilman kuvasuhteen muutosta.</td> </tr> <tr> <td data-bbox="587 591 868 792" style="text-align: center;"><b>16:9</b></td> <td data-bbox="868 591 1378 792">Skaalaa kuvan niin, että se näkyy näytön keskellä 16:9-kuvasuhteessa. Tämä on sopivin kuville, jotka ovat jo 16:9-kuvamuotoa, kuten high definition TV.</td> </tr> <tr> <td data-bbox="587 792 868 1032" style="text-align: center;"><b>Native (Natiivi)</b></td> <td data-bbox="868 792 1378 1032">Projisoi kuvan sen alkuperäisellä kuvatarkkuudella ja muuttaa sen kokoon sopivaksi näyttöalueelle. Matalamman kuvatarkkuuden tulosignaaleilla projisoitu kuva näytetään alkuperäisessä koossaan.</td> </tr> <tr> <td data-bbox="587 1032 868 1346" style="text-align: center;"><b>Auto (Automaattinen)</b></td> <td data-bbox="868 1032 1378 1346">Skaalaa kuvan suhteellisesti sen sovittamiseksi projektorin natiiviresoluution vaakasuunnassa. Tätä voi käyttää saapuvalle kuvalle, jonka kuvasuhde ei ole 4:3 eikä 16:9, mutta haluat käyttää näytön alasta niin paljon kuin mahdollista muuttamatta kuvan kuvasuhdetta.</td> </tr> </tbody> </table>	Kuvasuhte	Kuvaus	<b>4:3</b>	Skaalaa kuvan niin, että se näkyy näytön keskellä 4:3-kuvasuhteessa. Tämä sopii parhaiten 4:3-kuville, kuten kuvat tietokonenäyttöissä, vakiotarkkuus-TV-vastaanottimissa ja 4:3-kuvasuhteen DVD-elokuvissa, koska niitä voi näyttää ilman kuvasuhteen muutosta.	<b>16:9</b>	Skaalaa kuvan niin, että se näkyy näytön keskellä 16:9-kuvasuhteessa. Tämä on sopivin kuville, jotka ovat jo 16:9-kuvamuotoa, kuten high definition TV.	<b>Native (Natiivi)</b>	Projisoi kuvan sen alkuperäisellä kuvatarkkuudella ja muuttaa sen kokoon sopivaksi näyttöalueelle. Matalamman kuvatarkkuuden tulosignaaleilla projisoitu kuva näytetään alkuperäisessä koossaan.	<b>Auto (Automaattinen)</b>	Skaalaa kuvan suhteellisesti sen sovittamiseksi projektorin natiiviresoluution vaakasuunnassa. Tätä voi käyttää saapuvalle kuvalle, jonka kuvasuhde ei ole 4:3 eikä 16:9, mutta haluat käyttää näytön alasta niin paljon kuin mahdollista muuttamatta kuvan kuvasuhdetta.
	Kuvasuhte	Kuvaus									
	<b>4:3</b>	Skaalaa kuvan niin, että se näkyy näytön keskellä 4:3-kuvasuhteessa. Tämä sopii parhaiten 4:3-kuville, kuten kuvat tietokonenäyttöissä, vakiotarkkuus-TV-vastaanottimissa ja 4:3-kuvasuhteen DVD-elokuvissa, koska niitä voi näyttää ilman kuvasuhteen muutosta.									
	<b>16:9</b>	Skaalaa kuvan niin, että se näkyy näytön keskellä 16:9-kuvasuhteessa. Tämä on sopivin kuville, jotka ovat jo 16:9-kuvamuotoa, kuten high definition TV.									
<b>Native (Natiivi)</b>	Projisoi kuvan sen alkuperäisellä kuvatarkkuudella ja muuttaa sen kokoon sopivaksi näyttöalueelle. Matalamman kuvatarkkuuden tulosignaaleilla projisoitu kuva näytetään alkuperäisessä koossaan.										
<b>Auto (Automaattinen)</b>	Skaalaa kuvan suhteellisesti sen sovittamiseksi projektorin natiiviresoluution vaakasuunnassa. Tätä voi käyttää saapuvalle kuvalle, jonka kuvasuhde ei ole 4:3 eikä 16:9, mutta haluat käyttää näytön alasta niin paljon kuin mahdollista muuttamatta kuvan kuvasuhdetta.										
<p><b>Zoom (Zoomaa)</b></p>	<p>Pienennä tai suurena projisoitua kuvaa.</p>										

Valikko	Kuvaus	
Keystone	<b>Valinta</b>	<b>Kuvaus</b>
	<b>Four Corners</b>	<p>Säädä kaikkia kulmia tehdäksesi suorakulmaisen kuvan, kun projisointipinta ei ole vaakasuora.</p> <p><b>HUOMAUTUS:</b> Säättäessäsi Four Corners -säättöä, Kuvasuhde- ja Zoomivalikot ovat pois käytöstä. Ottaaksesi ne käyttöön, palauta Trapetsikorjausasetukset oletuksiin.</p>
	<b>H Keystone (V-trapetsikorjaus)</b>	Säädä kuvan vaakasuuntaista vääristymää.
	<b>V Keystone (P-trapetsikorjaus)</b>	Säädä kuvan pystysuuntaista vääristymää.
	<b>3x3 Warp</b>	Määritä projektorin kuvien geometrinen vääristymä, kun kuvia projisoidaan näytöille, joissa on epätasainen pinta, kuten sylinteri, pallomainen muoto jne.
<b>Reset</b>	Palauta nykyiset Trapetsikorjausasetukset oletusarvoihinsa.	

## Audio Menu (Audiovalikko)

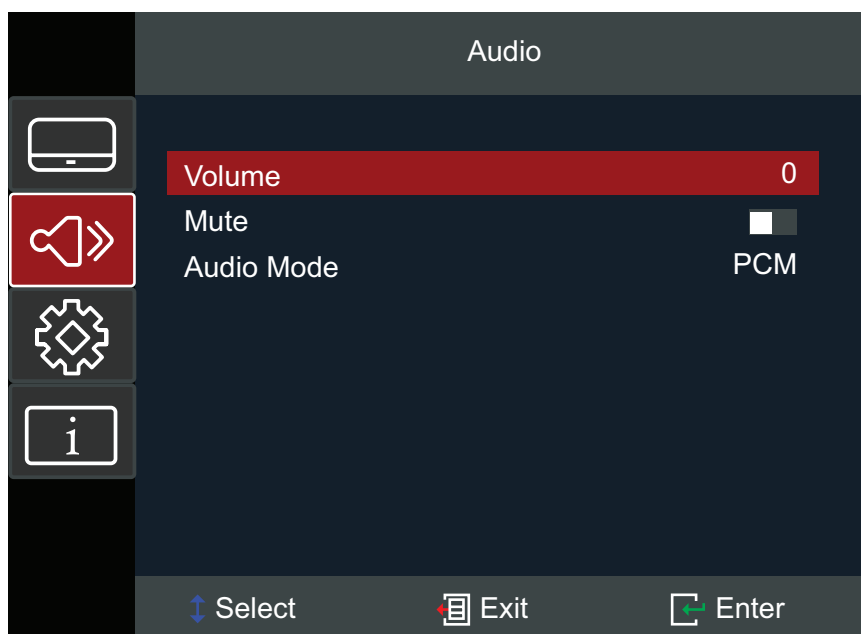

Valikko	Kuvaus						
<b>Volume (Äänvoimakkuus)</b>	Säädä äänenvoimakkuuden taso.						
<b>Mute (Mykistys)</b>	Kytkee äänen tilapäisesti pois päältä.						
<b>Audio Mode (Audiotila)</b>	Valitse haluamasi äänitila. <table border="1"><thead><tr><th>Valinta</th><th>Kuvaus</th></tr></thead><tbody><tr><td><b>Bitstream</b></td><td>Toista ääntä projektorin kaiuttimien kautta.</td></tr><tr><td><b>PCM</b></td><td>Vaihda ARC/eARC.</td></tr></tbody></table>	Valinta	Kuvaus	<b>Bitstream</b>	Toista ääntä projektorin kaiuttimien kautta.	<b>PCM</b>	Vaihda ARC/eARC.
Valinta	Kuvaus						
<b>Bitstream</b>	Toista ääntä projektorin kaiuttimien kautta.						
<b>PCM</b>	Vaihda ARC/eARC.						

## Setup Menu (Asetusvalikko)

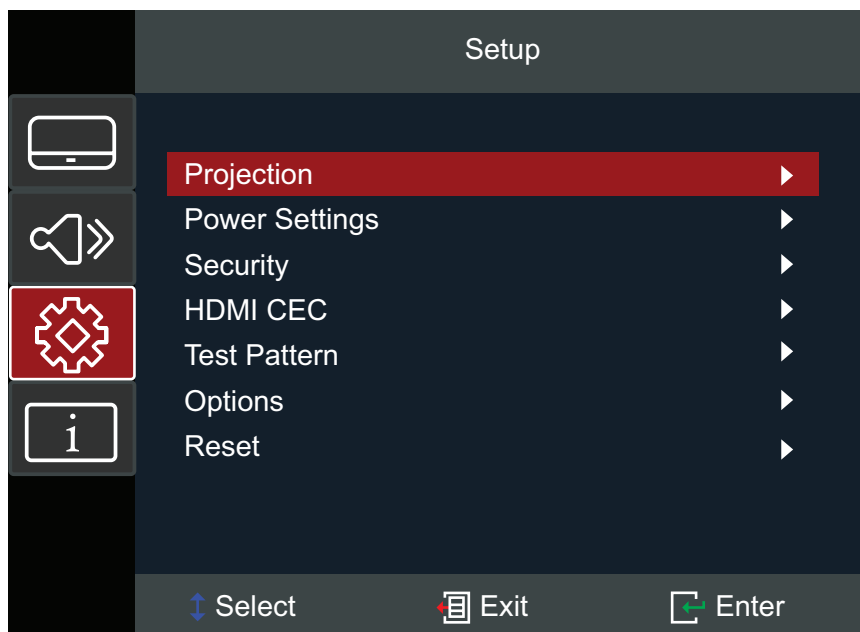

Valikko	Kuvaus
<b>Projection (Projektiio)</b>	Valitse haluttu projisointisijainti: Pöytä edessä, Pöytä takana, Katto edessä tai Katto takana.
<b>Power Settings (Virta-asetukset)</b>	<p><u>Direct Power On (Suora käynnistys)</u> Käynnistää projektorin automaattisesti, kun verkkovirtaa syötetään, tarvitsematta painaa projektorin tai kaukosäätimen virtapainiketta.</p> <p><u>Signal Power On (Signaali käynnistyksen aikana)</u> Käynnistää projektorin automaattisesti, kun signaali tunnistetaan, tarvitsematta painaa projektorin tai kaukosäätimen virtapainiketta.</p> <p><u>Auto Power Off (Automaattinen sammutus)</u> Laskenta-ajastin käynnistyy, kun signaalia ei lähetetä projektoriin. Projektorin virta sammuu automaattisesti, kun laskenta päättyy (minuuteissa).</p>
<b>Security (Suojaus)</b>	<p><u>Security (Suojaus)</u> Ota salasanakehote käyttöön tai pois käytöstä ennen projektorin käyttöä. <b>HUOMAUTUS:</b> Oletussalasanana on: 1234</p> <p><u>Change Password (Muuta salasana)</u> Aseta tai muokkaa salasanaa. <b>HUOMAUTUS:</b> Toimi OSD-viestin mukaisesti syöttääksesi ensin nykyisen salasanan, sen jälkeen syötä uusi salasana (suojauskoodi). Vahvista uusi salasana syöttämällä uusi salasana uudelleen.</p>

Valikko	Kuvaus
<p><b>HDMI CEC</b></p>	<p><u>HDMI Link (HDMI-linkki)</u>  Kun yhdistät HDMI CEC-yhteensopivia laitteita projektoriin HDMI-kaapeleilla, voit ohjata niitä samalla virta päällä- tai virta pois päältä -tiloilla käyttämällä HDMI CEC -ohjausominaisuutta projektorin OSD-valikossa. Tämä antaa laitteen tai useiden laitteiden ryhmänä käynnistämisen tai sammuttamisen HDMI CEC:in kautta tyypillisessä määrittelyssä.</p> <p><b>HUOMAUTUS:</b></p> <ul style="list-style-type: none"> <li>• CEC-toiminnon toimimiseksi oikein, varmista että laite on liitetty oikein projektorin <b>HDMI</b>-tuloon HDMIkaapelilla, ja että sen CEC-toiminto on kytketty päälle.</li> <li>• Jos sekä <b>HDMI 1</b>- että <b>HDMI 2</b> -portit ovat varattuja, CEC-toiminto ei pysty tunnistamaan oikeaa lähdetä.</li> <li>• Liitetyn laitteen mukaan CEC-toiminto ei ehkä toimi.</li> </ul> <p><u>XBOX Mode (XBOX-tila)</u>  XBOX CEC -toiminnon ottaminen käyttöön/pois käytöstä.</p> <p><b>HUOMAUTUS:</b> Tämä vaihtoehto tulee näkyviin, kun HDMI-linkki otetaan käyttöön. Liitä XBOX <b>HDMI 1</b> -portin kautta.</p>
<p><b>Test Pattern (Testikuvio)</b></p>	<p>Valitse testikuvio vaihtoehtoista vihreä ristikko, magenta ristikko, valkoinen, testikortti tai ota tämä toiminto pois käytöstä (pois).</p>

Valikko	Kuvaus						
Options (Valinnat)	<p><u>Language (Kieli)</u> Valitse On-Screen Display (OSD) -valikon kieli.</p> <p><u>High Altitude (Suuri korkeus)</u> Kun Päällä, tuulettimet pyörivät nopeammin parempaa jäähdytystä ja suorituskykyä varten. Tämä on hyödyllistä korkean paikan ympäristöissä, joissa ilma on ohutta.</p> <p><u>Auto Source (Automaattinen lähde)</u> Löydä automaattisesti käytettävissä oleva tulolähde.</p> <table border="1" data-bbox="557 546 1409 965"> <thead> <tr> <th data-bbox="557 546 839 595">Valinta</th> <th data-bbox="839 546 1409 595">Kuvaus</th> </tr> </thead> <tbody> <tr> <td data-bbox="557 595 839 719">Off (Pois päältä)</td> <td data-bbox="839 595 1409 719">Etsi ainoastaan nykyinen tulovalinta. Paina <b>Source (Lähde)</b> -painiketta näyttääksesi lähdeluettelon.</td> </tr> <tr> <td data-bbox="557 719 839 965">On (Päällä)</td> <td data-bbox="839 719 1409 965">Löydä automaattisesti käytettävissä oleva tulolähde. Paina <b>Source (Lähde)</b> -painiketta tunnistaaksesi automaattisesti seuraavan lähteen. <b>HUOMAUTUS:</b> Hakujärjestys: <b>HDMI 1 &gt; HDMI 2.</b></td> </tr> </tbody> </table> <p><u>Keypad Lock (Näppäimistölukko)</u> Lukitsee kaikki näppäimistön painikkeet, paitsi <b>Power (Virta)</b> -näppäin. <b>HUOMAUTUS:</b> Vapauttaaksesi näppäinlukon, pidä projektorin <b>Enter</b>-näppäintä painettuna 5 sekuntia. Voit käyttää myös kaukosäädintä ja siirtyä kohtaan: <b>Setup (Asennus) &gt; Options (Vaihtoehdot) &gt; Keypad Lock (Näppäimistölukko) &gt; Off (Pois päältä).</b></p> <p><u>Logo</u> Aseta "käynnistysnäyttö". Jos muutoksia on tehty, ne tulevat voimaan seuraavan kerran, kun projektori käynnistetään. <b>HUOMAUTUS: Neutral (Neutraali)</b> on musta näyttöruutu.</p>	Valinta	Kuvaus	Off (Pois päältä)	Etsi ainoastaan nykyinen tulovalinta. Paina <b>Source (Lähde)</b> -painiketta näyttääksesi lähdeluettelon.	On (Päällä)	Löydä automaattisesti käytettävissä oleva tulolähde. Paina <b>Source (Lähde)</b> -painiketta tunnistaaksesi automaattisesti seuraavan lähteen. <b>HUOMAUTUS:</b> Hakujärjestys: <b>HDMI 1 &gt; HDMI 2.</b>
Valinta	Kuvaus						
Off (Pois päältä)	Etsi ainoastaan nykyinen tulovalinta. Paina <b>Source (Lähde)</b> -painiketta näyttääksesi lähdeluettelon.						
On (Päällä)	Löydä automaattisesti käytettävissä oleva tulolähde. Paina <b>Source (Lähde)</b> -painiketta tunnistaaksesi automaattisesti seuraavan lähteen. <b>HUOMAUTUS:</b> Hakujärjestys: <b>HDMI 1 &gt; HDMI 2.</b>						
Reset	<p>Palauta asetukset oletusarvoihinsa. <b>HUOMAUTUS:</b> Kun suoritat nollauksen, seuraavat asetukset pysyvät ennallaan: Kieli, Projektio, Korkeus, Turva-asetukset, Zoomaus, Keystone-asetukset ja Valonlähteen tunnit.</p>						

## Information Menu (Tiedot-valikko)

Näytä sarjanumero, Lähde, Resoluutio, Virkistystaajuus, Näyttötila, Virtatila, Valolähdetunnit, Kirkkaustila ja laiteohjelmistoversiotiedot.

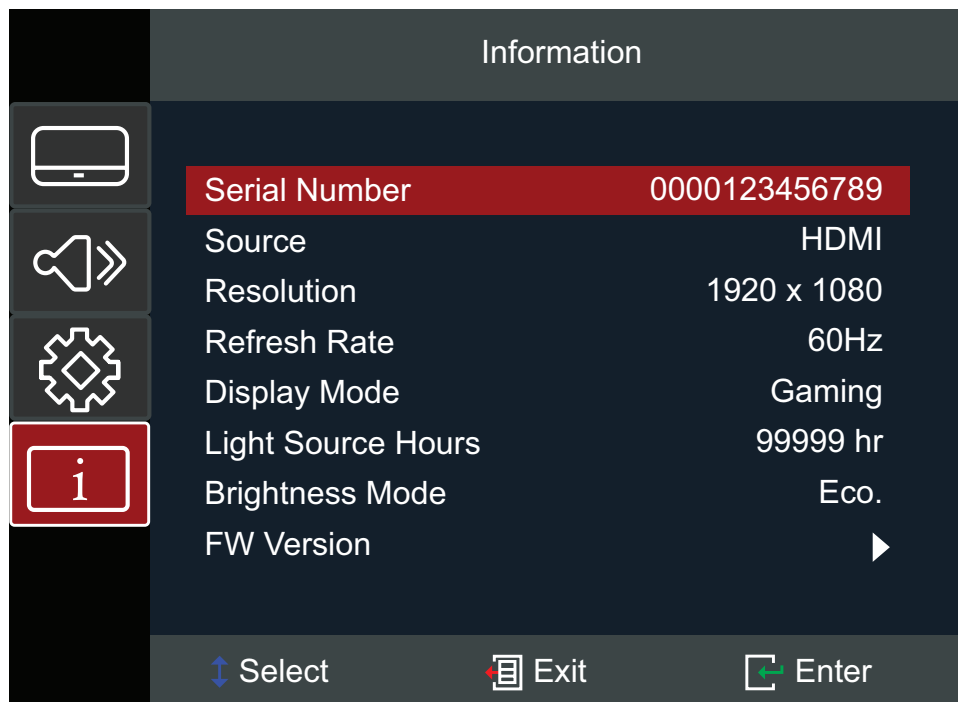



## Tekniset tiedot

Nimike	Luokka	Tekniset tiedot
Projektor	Tyyppi	Laser
	Näyttökoko	30"~300"
	Heittosuhde	1,06~1,45 (100" @ 2,34 m)
	Linssi	F=2,51–2,93, f=15,985–21,423 mm
	Näyttöjärjestelmä	1-CHIP DMD
Tulosignaali	HDMI (v. 2.0)	$f_h$ : 15–255 kHz, $f_v$ : 24–240 Hz, Pikselitaajuus: 600 MHz
Resoluutio	Natiivi	3840 x 2160
Virta	Ottojännite	AC 100-240 V, 50/60 Hz (automaattinen kytkentä)
Käyttöolosuhteet	Lämpötila	0–40 °C
	Kosteus	10–80 % (kondensoitumaton)
	Korkeus	0 - 760 m, 0 - 40 °C 760 - 1 520 m, 0 - 35 °C 1 520 - 3 048 m (5 000 - 10 000 ft.) 0 °C - 30 °C (32 °F - 86 °F) lämpötilassa
Säilytysolosuhteet	Lämpötila	-20–60 °C
	Kosteus	5–90 % (kondensoitumaton)
	Korkeus	0–12 100 m
Mitat	Fyysinen (L x K x S)	286 x 129 x 216 mm (11,26" x 5,08" x 8,50")
Paino	Fyysinen	3,30 kg (7,26 lbs)
Virrankulutus	Päällä <sup>1</sup>	180 W (Tyypillinen)
	Pois päältä	< 0,5 W (Valmiustila)

<sup>1</sup> Testiolosuhte noudattaa EEl-standardeja.

# Projektorin mitat

286 mm (L) x 129 mm (K) x 216 mm (S)

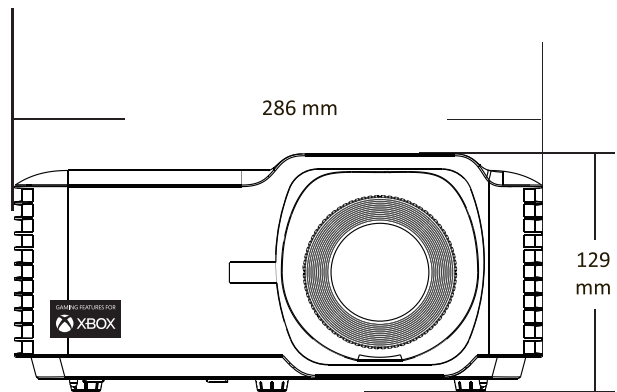
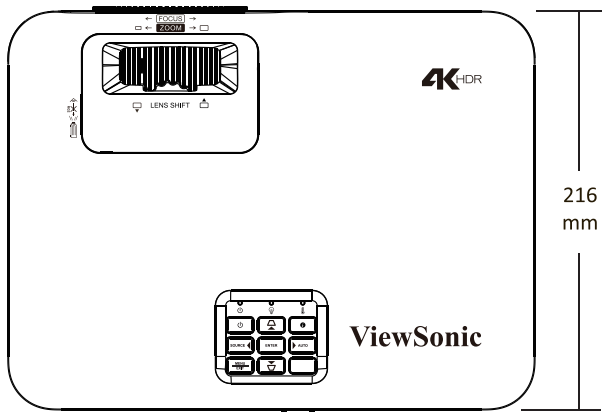

# Ajoituskaavio

## HDMI-videoajoitus

Ajoitus	Resoluutio	Virkistystaajuus (Hz)
SDTV(480i)	720 x 480	60
SDTV(480p)	720 x 480	60
SDTV(576i)	720 x 576	50
SDTV(576p)	720 x 576	50
HDTV(720p)	1280 x 720	50/60
HDTV(1080i)	1920 x 1080	50/60
HDTV(1080p)	1920 x 1080	24 / 25 / 30 / 50 / 60 / 120
4K	3840 x 2160	24 / 25 / 30 / 50 / 60

## HDMI PC -ajoitus

Ajoitus	Resoluutio	Virkistystaajuus (Hz)
VGA	640 x 480	60 / 67 / 72 / 75
	720 x 400	70
SVGA	800 x 600	56 / 60 / 72 / 75
	832 x 624	75
XGA	1024 x 768	60 / 70 / 75
	1152 x 864	70 / 75 / 85
SXGA	1280 x 1024	75
PowerBook G4	1152 x 870	75

## HDMI Extended Wide Timing

Ajoitus	Resoluutio	Virkistystaajuus (Hz)
XGA	1152 x 864	75
SXGA	1280 x 1024	60
Quad VGA	1280 x 960	60
WXGA	1280 x 720	120
	1440 x 900	60
WSXGA+	1680 x 1050	60
	1920 x 1080	60 / 240
WUXGA	1920 x 1200-RB	60
2K	2560 x 1440	120

## Tuettu 3D-ajoitus

<b>HDMI 3D</b>		
<b>Ruudunpakkausmuoto</b>		
<b>Ajoitus</b>	<b>Resoluutio</b>	<b>Virkistystaajuus (Hz)</b>
<b>720p</b>	1280 x 720	50 / 60
<b>1080p</b>	1920 x 1080	24
<b>Side by Side -muoto</b>		
<b>Ajoitus</b>	<b>Resoluutio</b>	<b>Virkistystaajuus (Hz)</b>
<b>1080i</b>	1920 x 1080	50 / 60
<b>Top and Bottom -muoto</b>		
<b>Ajoitus</b>	<b>Resoluutio</b>	<b>Virkistystaajuus (Hz)</b>
<b>720p</b>	1280 x 720	50 / 60
<b>1080p</b>	1920 x 1080	24
<b>HQFS</b>		
<b>SVGA</b>	800 x 600	120
<b>XGA</b>	1024 x 768	120
<b>WXGA</b>	1280 x 800	120

### HUOMAUTUS:

- 1080i @ 25 Hz ja 720p @ 50Hz toimivat 100 Hz:n taajuudella; muut 3D-ajoitukset toimivat 120 Hz:n taajuudella.
- 1080p @ 24 Hz toimii 144 Hz (XGA, WXGA, 1080p)/96 Hz (WUXGA).
- Jos sisääntulon kuvataajuus on 48 Hz tai suurempi, ulostulon kuvataajuus asetetaan kaksinkertaiseksi sisääntulon kuvataajuuteen verrattuna (FRC=2X-tila).
- Jos 3D-tulon kuvataajuus on 25 Hz tai suurempi, lähdön kuvataajuus asetetaan nelinkertaiseksi tulon kuvataajuuteen verrattuna (FRC=4X-tila).
- Jos tulokehysnopeus on 24 Hz (mukaan lukien 23,94 Hz) lähtökehysnopeus on asetettu kuusinkertaiseksi tulokehysnopeudeksi (FRC = 6X -tila).

## Vianmääritys

Tässä osassa kuvataan joitakin yleisiä ongelmia, joita voi esiintyä projektoria käytettäessä.

Ongelma	Mahdolliset ratkaisut
Projektor ei käynnisty	<ul style="list-style-type: none"><li>• Varmista, että virtajohto on liitetty oikein projektoriin ja pistorasiaan.</li><li>• Jos jäähtytysprosessi ei ole lopussa, odota, kunnes se päättyy ja yritä sitten käynnistää projektori uudelleen.</li><li>• Jos yllä esitetty ei toimi, kokeile toista pistorasiaa tai toista sähkölaitetta samalla pistorasialla.</li></ul>
Kuvaa ei ole	<ul style="list-style-type: none"><li>• Varmista, että videokaapeli on liitetty oikein, ja että videolähde on kytketty päälle.</li><li>• Jos tulolähdettä ei ole valittu automaattisesti, valitse oikea lähde projektorin tai kaukosäätimen "Lähdetulo"-näppäimellä.</li></ul>
Kuva on sumea	<ul style="list-style-type: none"><li>• Tarkennuksen säätäminen <b>Focus Ring (tarkennusrengasta)</b> auttaa tarkentamaan projisointilinssin oikein.</li><li>• Varmista, että projektori ja valkokangas on kohdistettu oikein. Jos on tarpeen, säädä projektorin korkeutta, projisointikulmaa ja suuntaa.</li></ul>
Kuva on käänteinen	<ul style="list-style-type: none"><li>• Avaa OSD-valikko ja siirry kohtaan: <b>Setup (Asetus) &gt; Projection (Projisointi)</b> ja säädä projisointivalinta.</li></ul>
Kuva on venytetty, kun projisoidaan 16:9 DVD:tä	<ul style="list-style-type: none"><li>• Kun toistat anamorfista DVD:tä tai 16:9 DVD:tä, projektori näyttää parhaan kuvan 16:9-kuvasuhteella.</li><li>• Jos toistat 4:3-muotoista DVD-otsikkoa, muuta muodoksi 4:3 projektorin OSD-valikossa.</li><li>• Aseta näyttömuodoksi 16:9 (laaja) kuvasuhde DVD-soittimessa.</li></ul>

Ongelma	Mahdolliset ratkaisut
Kaukosäädin ei toimi	<ul style="list-style-type: none"><li>• Varmista, ettei kaukosäätimen ja projektorin välissä ole esteitä; ja että ne ovat 8 m:n kantavuusalueella.</li><li>• Paristo voivat olla lopussa, tarkista ja vaihda, jos on tarpeen.</li></ul>
Projektori lakkaa vastamaasta kaikkiin säätimiin	<ul style="list-style-type: none"><li>• Sammuta projektori ja irrota virtajohto. Odota vähintään 20 sekuntia ja yhdistä ja yritä sitten uudelleen.</li></ul>

## LED-merkkivalo

Kun varoitusmerkkivalot (katso alla) syttyvät tai vilkkuvat, projektori sammuu automaattisesti. Irrota virtajohto projektorista, odota 30 sekuntia ja yritä uudelleen. Jos varoitusvalot syttyvät tai vilkkuvat, ota yhteyttä lähimpään huoltokeskukseen saadaksesi tukea.

Tila ja kuvaus	Virran merkkivalo		Lämpötilan merkkivalo	Valolähteen merkkivalo
	Punainen	Sininen	Punainen	Punainen
<b>Valmiustila (Virtajohtotulo)</b>	Tasainen valo			
<b>Virta Päälle (Lämpenee)</b>		Vilkkuva valo (0,5 sekuntia pois päältä/0,5 sekuntia valoa)		
<b>Virta päällä ja lamppu palaa</b>		Tasainen valo		
<b>Virta Pois (Jäähtyy)</b>		Vilkkuva valo (0,5 sekuntia pois päältä/0,5 sekuntia valoa); palaa takaisin tasaiseksi punaiseksi valoksi, kun jäähdytyspuhaltimet kytkeytyvät pois päältä		
<b>Virhe (Lamppuvika)</b>	Vilkkuva valo			Tasainen valo
<b>Virhe (Tuuletinvirhe)</b>	Vilkkuva valo		Vilkkuva valo	
<b>Virhe (Ylikuumentuminen)</b>	Vilkkuva valo		Tasainen valo	

# Kunnossapito

## Yleiset varotoimet

- Varmista, että projektori on kytketty pois päältä, ja että virtakaapeli on irrotettu pistorasiasta.
- Älä koskaan irrota mitään osia projektorista. Ota yhteyttä ViewSonic®iin tai jälleenmyyjään, jos jokin projektorin osa on vaihdettava.
- Älä koskaan suihkuta tai kaada mitään nestettä suoraan kotelolle.
- Käsittele projektorin varoen, kuten tummemman väristä projektorin, jos se naarmuuntuu, naarmut näkyvät selvemmin kuin vaaleammassa projektorissa.

## Linssin puhdistaminen

- Käytä pölyn poistamiseen paineilmaa.
- Jos linssi ei edelleenkään ole puhdas, käytä linssinpuhdistuspapereita tai kostuta pehmeä liina linssinpuhdistusaineella ja pyyhi pinta varovasti.

**HUOMIO:** Älä koskaan hiero linssiä hiovilla materiaaleilla.

## Kotelon puhdistaminen

- Käytä pehmeää, nukkaamatonta kuivaa liinaa lian tai pölyn poistamiseen.
- Jos kotelo ei vielä puhdistunut, levitä pieni määrä ei ammoniakki-, ei alkoholi -pohjaista mietoa, hiomatonta pesuainetta puhtaalle, pehmeälle, nukkaamattomalle liinalle ja pyyhi sitten pinta.

**HUOMIO:** Älä koskaan käytä vahaa, alkoholia, bentseeniä, ohenninta tai muita kemiallisia puhdistusaineita.

## Projektorin säilytys

Jos haluat varastoida projektorin pitkäksi ajaksi:

- Varmista, että säilytysalueen lämpötila ja kosteus ovat suositellun alueen sisällä.
- Vedä säätäjää kokonaan sisään.
- Poista paristot kaukosäätimestä.
- Pakkaa projektori alkuperäiseen pakkaukseensa tai vastaavaan.

## Vastuuvapausilmoitus

- ViewSonic® ei suosittele käyttämään mitään ammoniakki- tai alkoholipohjaisia puhdistusaineita linssille tai kotelolle. Joidenkin kemiallisten puhdistusaineiden on raportoitu vahingoittavan projektorin linssiä ja/tai koteloa.
- ViewSonic® ei ole vastuussa vahingoista, jotka johtuvat ammoniakki- tai alkoholipohjaisten puhdistusaineiden käytöstä.



# Säädös- ja palvelutiedot

## Yhteensopivuustiedot

Tässä osassa käsitellään kaikkia asiaankuuluvia vaatimuksia ja säädöksiin liittyviä lausuntoja. Vahvistettuihin vastaaviin sovelluksiin viitataan nimikilpitarroilla ja laitteen asiaankuuluvilla merkinnöillä.

### FCC-yhdenmukaisuusilmoitus

Laite on FCC-sääntöjen osan 15 mukainen. Laitteen käyttöä koskevat seuraavat kaksi ehtoa: (1) tämä laite saattaa aiheuttaa haitallista häiriötä, ja (2) tämän laitteen tulee vastaanottaa siihen tuleva häiriö, mukaan lukien häiriöt, joka voivat aiheuttaa ei-toivottuja toimintoja. Tämä laite on testattu ja sen on havaittu toimivan digitaalilaitteiden luokan B rajoissa, jotka on määritelty FCC:n sääntöjen osassa 15.

Näiden rajoitusten tarkoitus on tarjota kohtuullinen suoja haitallista häiriötä vastaan, kun laitetta käytetään asuintiloissa. Tämä laitteisto synnyttää, käyttää ja voi säteillä radiotaajuusenergiaa, ja ellei sitä asenneta ja käytetä ohjeiden mukaan, se voi aiheuttaa haitallista häiriötä radiotietoliikenteeseen. Laitteen häiriötöntä käyttöä ei voida kuitenkaan taata. Jos tämä laite aiheuttaa haitallista häiriötä radio- tai televisiovastaanottimissa, jonka voi päätellä sammuttamalla ja käynnistämällä laitetta, on suositeltavaa yrittää korjata häiriötä yhdellä tai useammalla seuraavista keinoista:

- Käänä tai siirrä vastaanottimen antennia.
- Siirrä laite kauemmaksi vastaanottimesta.
- Liitä laite toiseen pistorasiaan niin, etteivät laite ja vastaanotin ole samassa virtapiirissä.
- Kysy neuvoa laitteen myyjältä tai kokeneelta radio- tai tv-asentajalta.

**Varoitus:** Sinua varoitetaan, että muutokset tai mukautukset, joita yhdenmukaisuudesta vastuullinen osapuoli ole nimenomaisesti hyväksynyt, voi mitätöidä valtuutesi käyttää tätä laitetta.

### Industry Canada -ilmoitus

CAN ICES-003(B) / NMB-003(B)

## CE-yhdenmukaisuus Euroopan maissa

**CE** Laite täyttää EMC-direktiivin 2014/30/EY sekä matalajännitedirektiivin 2014/35/EY vaatimukset. Ekosuunnitteludirektiivi 2009/125/EY.

### Seuraavat tiedot ovat vain EU:n jäsenvaltioita varten:

Oikealla näkyvä merkki tarkoittaa, että laite on sähkö- ja elektroniikkalaiteromusta annetun direktiivin 2012/19/EU (WEEE) mukainen. Merkki ilmaisee vaatimuksen, että laitetta EI saa hävittää lajittelemattoman kotitalousjätteen mukana, vaan se on toimitettava erityiseen keräyspisteeseen paikallisten säädösten mukaisesti.



## Vakuutus RoHS2-yhteensopivuudesta

Tämä tuote on suunniteltu ja valmistettu Euroopan parlamentin ja neuvoston tiettyjen vaarallisten aineiden käytön rajoittamisesta sähkö- ja elektroniikkalaitteissa annetun direktiivindirektiivin 2011/65/EU mukaisesti (RoHS2-direktiivi) ja sen tunnustetaan olevan Euroopan teknisen mukautuksen komitean (TAC) julkaisemien enimmäispitoisuuksien mukainen, kuten alla on näytetty:

Aine	Ehdotettu enimmäispitoisuus	Todellinen pitoisuus
Lyijy (Pb)	0,1%	< 0,1%
Elohopea (Hg)	0,1%	< 0,1%
Kadmium (Cd)	0,01%	< 0,01%
Kuudenarvoinen kromi (Cr6 <sup>+</sup> )	0,1%	< 0,1%
Polybromatut bifenyylit (PBB)	0,1%	< 0,1%
Polybromidifenyylieetterit (PBDE)	0,1%	< 0,1%
Di(2-etyyliheksyyli)ftalaatti (DEHP)	0,1%	< 0,1%
Bentsyylibutyyliftalaatti (BBP)	0,1%	< 0,1%
Dibutyyliftalaatti (DBP)	0,1%	< 0,1%
Di-isobutyyliftalaatti (DIBP)	0,1%	< 0,1%

**Tietyt tuotteiden komponentit, kuten yllä on mainittu, on vapautettu RoHS2-direktiivien lisäyksessä III, kuten alla on ilmoitettu. Esimerkkejä vapautetuista osista ovat:**

- Elohopea kylmäkatodiputkissa ja ulkoelektrodiloisteputkissa (CCFL ja EEFL) erikoistarkoituksia varten ei ylitä (lamppua kohti):
  - » Lyhyt (500 mm): enimmäismäärä 3,5 mg lamppua kohti.
  - » Keskipitkä (> 500 mm ja 1 500 mm): enimmäismäärä 5 mg lamppua kohti.
  - » Pitkä (> 1 500 mm): enimmäismäärä 13 mg lamppua kohti.
- Lyijy katodisädeputkien lasissa.
- Lyijy loisteputkien lasissa ei ylitä 0,2 % painossa mitattuna.
- Lyijy alumiinin seosaineena, joka sisältää enintään 0,4 % lyijyä painossa mitattuna.
- Kupariseos, joka sisältää enintään 4 % lyijyä painossa mitattuna.
- Lyijy korkean sulamislämpötilatyypin juotteissa (eli lyijypohjaiset seokset, jotka sisältävät lyijyä 85 % tai enemmän painon mukaan mitattuna).
- Sähkö- ja elektroniikkakomponentit, jotka sisältävät lyijyä lasissa tai keramiikassa, muussa kuin keraamisissa eristemateriaaleissa kondensaattoreissa, esim. pietsosähköisissä laitteissa tai lasi- tai keraamisessa matriisiyhdisteessä.

## **Intian vaarallisten aineiden rajoitus**

Vaarallisten aineiden rajoitusilmoitus (Intia) Tämä tuote noudattaa "India E-waste Rule 2011"-sääntöä, joka kieltää lyijyn, elohopean, heksavalentin kromin, polybrominoitujen bifenyyliden tai polybrominoitujen difenyylieetterien käytön pitoisuuksina, jotka ylittävät 0,1 paino-%:ia ja 0,01 paino-%:ia kadmiumia, paitsi poikkeuksia, jotka on asetettu säännön aikataulussa 2.

## **Tuotteen hävittäminen sen elinkaaren lopussa**

ViewSonic® kunnioittaa ympäristöä ja on sitoutunut työskentelemään ja elämään vihreästi. Kiitos, kun osallistut älykkäämpään, vihreämpään tietojenkäsittelyyn. Siirry ViewSonic®-web-sivustolle saadaksesi lisätietoja.

### **Yhdysvallat ja Kanada:**

<https://www.viewsonic.com/us/go-green-with-viewsonic>

### **Eurooppa:**

<https://www.viewsonic.com/eu/go-green-with-viewsonic>

### **Taiwan:**

<https://recycle.moenv.gov.tw/>

## **EU:n käyttäjät, ottakaa meihin yhteyttä, jos teillä on turvallisuus-/tapaturmaongelmia tämän tuotteen osalta:**

ViewSonic Europe Limited -yhtiö



Haaksbergweg 75  
1101 BR Amsterdam  
Netherlands



+31 (0) 650608655



EPREL@viewsoniceurope.com



<https://www.viewsonic.com/eu/>

# Tekijänoikeustiedot

Copyright© ViewSonic® Corporation, 2024. Kaikki oikeudet pidätetään.

Macintosh ja Power Macintosh ovat Apple Inc:in rekisteröityjä tavaramerkkejä.

Microsoft, Windows ja Windows logo ovat Microsoft Corporationin rekisteröityjä tavaramerkkejä Yhdysvalloissa ja muissa maissa.

ViewSonic® ja kolmen linnun logo ovat ViewSonic® Corporationin rekisteröityjä tavaramerkkejä.

VESA on Video Electronics Standards Associationin rekisteröity tavaramerkki. DPMS, DisplayPort ja DDC ovat VESA:n tavaramerkkejä.

ENERGY STAR® on U.S. Environmental Protection Agency (EPA):n rekisteröity tavaramerkki.

ENERGY STAR®-kumppanina ViewSonic® Corporation on määrittänyt, että tämä tuote on energiatehokkuudeltaan ENERGY STAR® -ohjeiden mukainen.

**Vastuuvapauslauseke:** ViewSonic® Corporation ei ole vastuussa tähän tekstiin sisältyvistä teknisistä tai toimituksellisista virheistä eikä satunnaisista tai seurauksellisista vahingoista, jotka johtuvat tämän materiaalin toimittamisesta tai tämän tuotteen suorituskyvystä tai käytöstä.

Tuotteen parantamisen jatkamista silmällä pitäen ViewSonic® Corporation pidättää oikeuden muuttaa tuotteen teknisiä tietoja ilman ilmoitusta. Tämän asiakirjan tiedot voivat muuttua ilman ilmoitusta.

Mitään tämän asiakirjan osaa ei saa kopioida, jäljentää tai siirtää millään keinolla, mihinkään tarkoitukseen ilman ViewSonic® Corporationilta edeltä käsin saatua kirjallista lupaa.

## Asiakaspalvelu

Saadaksesi teknistä tukea tai tuotepalvelua, katso tiedot alla olevasta taulukosta tai ota yhteyttä jälleenmyyjäsi.

**HUOMAUTUS:** Tarvitset tuotteen sarjanumeron.

Maa/Alue	Web-sivusto	Maa/Alue	Web-sivusto
<b>Aasian ja Tyynenmeren alue ja Afrikka</b>			
Australia	<a href="http://www.viewsonic.com/au/">www.viewsonic.com/au/</a>	Bangladesh	<a href="http://www.viewsonic.com/bd/">www.viewsonic.com/bd/</a>
中国 (China)	<a href="http://www.viewsonic.com.cn">www.viewsonic.com.cn</a>	香港 (繁體中文)	<a href="http://www.viewsonic.com/hk/">www.viewsonic.com/hk/</a>
Hong Kong (English)	<a href="http://www.viewsonic.com/hk-en/">www.viewsonic.com/hk-en/</a>	India	<a href="http://www.viewsonic.com/in/">www.viewsonic.com/in/</a>
Indonesia	<a href="http://www.viewsonic.com/id/">www.viewsonic.com/id/</a>	Israel	<a href="http://www.viewsonic.com/il/">www.viewsonic.com/il/</a>
日本 (Japan)	<a href="http://www.viewsonic.com/jp/">www.viewsonic.com/jp/</a>	Korea	<a href="http://www.viewsonic.com/kr/">www.viewsonic.com/kr/</a>
Malaysia	<a href="http://www.viewsonic.com/my/">www.viewsonic.com/my/</a>	Middle East	<a href="http://www.viewsonic.com/me/">www.viewsonic.com/me/</a>
Myanmar	<a href="http://www.viewsonic.com/mm/">www.viewsonic.com/mm/</a>	Nepal	<a href="http://www.viewsonic.com/np/">www.viewsonic.com/np/</a>
New Zealand	<a href="http://www.viewsonic.com/nz/">www.viewsonic.com/nz/</a>	Pakistan	<a href="http://www.viewsonic.com/pk/">www.viewsonic.com/pk/</a>
Philippines	<a href="http://www.viewsonic.com/ph/">www.viewsonic.com/ph/</a>	Singapore	<a href="http://www.viewsonic.com/sg/">www.viewsonic.com/sg/</a>
臺灣 (Taiwan)	<a href="http://www.viewsonic.com/tw/">www.viewsonic.com/tw/</a>	ประเทศไทย	<a href="http://www.viewsonic.com/th/">www.viewsonic.com/th/</a>
Việt Nam	<a href="http://www.viewsonic.com/vn/">www.viewsonic.com/vn/</a>	South Africa & Mauritius	<a href="http://www.viewsonic.com/za/">www.viewsonic.com/za/</a>
<b>Amerikat</b>			
United States	<a href="http://www.viewsonic.com/us">www.viewsonic.com/us</a>	Canada	<a href="http://www.viewsonic.com/us">www.viewsonic.com/us</a>
Latin America	<a href="http://www.viewsonic.com/la">www.viewsonic.com/la</a>		
<b>Eurooppa</b>			
Europe	<a href="http://www.viewsonic.com/eu/">www.viewsonic.com/eu/</a>	France	<a href="http://www.viewsonic.com/fr/">www.viewsonic.com/fr/</a>
Deutschland	<a href="http://www.viewsonic.com/de/">www.viewsonic.com/de/</a>	Қазақстан	<a href="http://www.viewsonic.com/kz/">www.viewsonic.com/kz/</a>
Россия	<a href="http://www.viewsonic.com/ru/">www.viewsonic.com/ru/</a>	España	<a href="http://www.viewsonic.com/es/">www.viewsonic.com/es/</a>
Türkiye	<a href="http://www.viewsonic.com/tr/">www.viewsonic.com/tr/</a>	Україна	<a href="http://www.viewsonic.com/ua/">www.viewsonic.com/ua/</a>
United Kingdom	<a href="http://www.viewsonic.com/uk/">www.viewsonic.com/uk/</a>		

## **Rajoitettu takuu**

### ViewSonic®-projektor

#### **Takuu kattaa:**

ViewSonic® takaa, ettei tuotteissa ole takuuajana normaalikäytössä materiaali- tai valmistusvikoja. Jos tuotteessa ilmenee takuuajana materiaali- tai valmistusvikoja, ViewSonic® oman harkintansa mukaan joko korjaa tuotteen tai vaihtaa sen vastaavaan tuotteeseen. Vaihtotuote tai -osat voivat sisältää uusia tai kunnostettuja osia tai komponentteja.

#### **Rajoitettu kolmen (3) vuoden yleinen takuu:**

Mahdollisuus alla esitettyyn rajoitetumpaan yhden (1) vuoden takuuseen, Pohjois- ja Etelä-Amerikka: Kolmen (3) vuoden takuu kaikille osille lamppua lukuun ottamatta, kolmen (3) vuoden työlle ja yhden (1) vuoden alkuperäiselle lampulle ensimmäisestä kuluttajan ostopäivämäärästä alkaen.

Muut alueet ja maat: Tarkista takuutiedot paikalliselta jälleenmyyjältä tai paikallisesta ViewSonic®-toimistosta.

#### **Rajoitettu yhden (1) vuoden raskaan käytön takuu:**

Raskaassa käyttöympäristössä, jossa projektor

ia käytetään päivittäin keskimäärin yli neljätoista (14) tuntia, Pohjois- ja Etelä-Amerikka. Yhden (1) vuoden takuu kaikille osille lamppua lukuun ottamatta, yhden (1) vuoden työlle ja yhdeksänkymmenen (90) päivän alkuperäiselle lampulle ensimmäisestä kuluttajan ostopäivämäärästä alkaen; Eurooppa: Yhden (1) vuoden takuu kaikille osille lamppua lukuun ottamatta, yhden (1) vuoden työlle ja yhdeksänkymmenen (90) päivän alkuperäiselle lampulle ensimmäisestä kuluttajan ostopäivämäärästä alkaen. Muut alueet ja maat: Tarkista takuutiedot paikalliselta jälleenmyyjältä tai paikallisesta ViewSonic®-toimistosta. Lampun takuu on käyttöehtojen, tarkistuksen ja hyväksymisen alainen. Koskee vain valmistajan asentamaa lamppua. Kaikkien erikseen lisävarusteina ostettujen lamppujen takuu on 90 päivää.

#### **Ketä takuu suojaa:**

Tämä takuu on voimassa vain ensimmäiselle kuluttajaostajalle.

#### **Mitä takuu ei kata:**

1. Tuotteet, joiden sarjanumero on tehty lukukelvottomaksi, muokattu tai poistettu.
2. Vahingot, huonontuminen tai toimintahäiriö, joka johtuu:

- » Vahingosta, väärinkäytöstä, laiminlyönnistä, tulesta, vedestä, salamasta tai muista luonnonilmiöistä, tuotteen valtuuttamattomasta mukauttamisesta tai tuotteen toimitukseen kuuluvien ohjeiden noudattamatta jättämisestä.
- » Tuote-eritelmän ulkopuolella tapahtuva käyttö.
- » Tuotteen käyttö muuhun kuin normaaliin käyttötarkoitukseen tai muissa kuin normaaliolosuhteissa.
- » Jonkun muun kuin ViewSonic®in valtuuttaman tahon korjauksesta tai korjausyrityksestä.
- » Vahingoista, jotka aiheutuvat tuotteelle kuljetuksen aikana.
- » Tuotteen irrottamisesta tai asennuksesta.
- » Tuotteelle ulkoisista syistä, kuten sähkövirran vaihtelut tai katkokset.
- » ViewSonicin määrittämiä vastaamattomien lisälaitteiden tai osien käytöstä.
- » Normaalista kulumisesta.
- » Kaikista muista syistä, jotka eivät liity puutteeseen itse tuotteessa.

### 3. Irrotus-, asennus- ja asetuspalveluveloitukset.

#### **Palvelun saaminen:**

1. Saadaksesi tietoja takuunalaisesta huollosta, ota yhteyttä ViewSonic®-asiakastukeen (Katso lisätietoja "Asiakastuki"-sivulta). Sinun on esitettävä tuotteen sarjanumero.
2. Takuuhuollon saamiseksi sinun on esitettävä: (a) alkuperäinen, päivämäärällä varustettu myyntikuitti, (b) nimesi, (c) osoitteesi, (d) ongelman kuvaus ja (e) tuotteen sarjanumero.
3. Toimita tai lähetä tuote, rahti etukäteen maksettuna, alkuperäisessä pakkauksessa valtuutettuun ViewSonic®-huoltokeskukseen tai ViewSonic®ille.
4. Ota yhteyttä ViewSonic®iin saadaksesi lisätietoja tai lähimmän ViewSonic®-huoltokeskuksen nimen.

#### **Epäsuorien takuiden rajoitus:**

Takuita, ilmaistuja tai epäsuoria, jotka ulottuvat tähän kuvaukseen sisältyviä pitemmälle, mukaan lukien epäsuora takuu myytävyydestä ja sopivuudesta tiettyyn tarkoitukseen, ei ole.



### **Vahinkojen pois sulkeminen:**

ViewSonicin vastuu rajoittuu tuotteen korjauksen tai vaihdon kustannuksiin.

ViewSonic® ei ole vastuussa:

1. Vahingosta muulle omaisuudelle, joka aiheutuu mistä tahansa tuotteen viasta, vahingoista, jotka perustuvat vaivaan, tuotteen käytön menetykseen, ajan menetykseen, voittojen menetykseen, liiketoimintamahdollisuuksien menetykseen, goodwillin menetykseen, liiketoimintasuhteiden häiriöihin tai muihin kaupallisiin menetyksiin, vaikka tällaisten vahinkojen mahdollisuudesta oltaisiin ilmoitettu.
2. Mitkä tahansa muut vahingot, joko satunnaiset, seuraukselliset tai muut.
3. Kaikki muun osapuolen vaateet asiakasta kohtaan.

### **Osavaltion lain vaikutus:**

Tämä takuu antaa sinulle erityisiä laillisia oikeuksia, ja sinulla voi olla muita oikeuksia, jotka vaihtelevat alueittain. Jotkut paikalliset lainsäädännöt eivät salli oletettujen takuiden rajoituksia ja/tai ei sallita satunnaisten tai seurauksellisten vahinkojen pois sulkemista, joten yllä olevat rajoitukset ja pois sulkemiset eivät ehkä koske sinua.

### **Myynti Yhdysvaltojen ja Kanadan ulkopuolella:**

Ota yhteyttä ViewSonic®iin tai paikalliseen ViewSonic®-jälleenmyyjään saadaksesi takuutietoja ja palvelua ViewSonic®-tuotteille, jotka on myyty Yhdysvaltain ja Kanadan ulkopuolella.

Tämän tuotteen takuu-aika Manner-Kiinassa (paitsi Hongkong, Macao ja Taiwan) on Kunnossapitotakuukortin käyttöehtojen mukainen.

Takuun täydet tiedot käyttäjille Euroopassa ja Venäjällä, löytyvät osoitteesta:<http://www.viewsonic.com/eu/> kohdassa "Tuki/Takuutiedot".



**ViewSonic®**