

LX700-4K RGB

Projektor

Podręcznik użytkownika

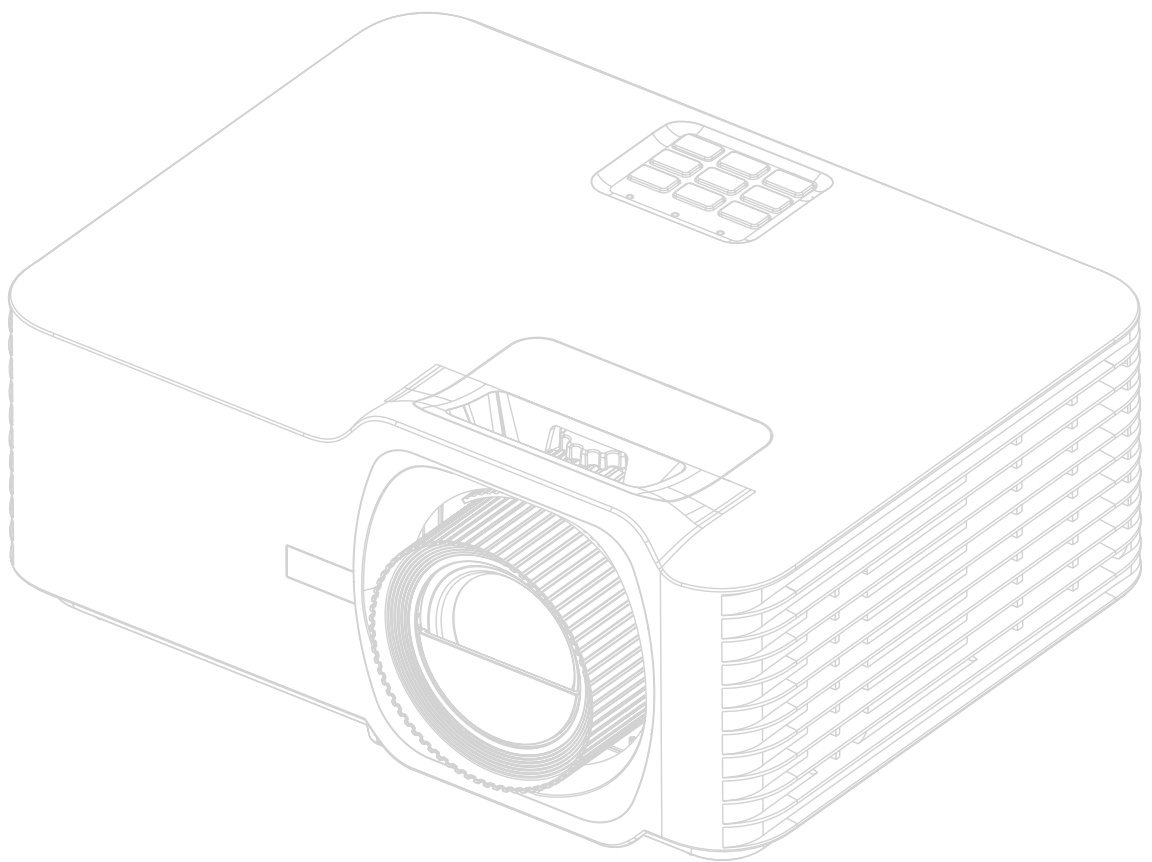

Numer modelu VS19895
Nazwa modelu: LX700-4K RGB

Dziękujemy za wybranie produktu firmy ViewSonic®

Jako światowy lider w zapewnianiu rozwiązań wizualnych, firma ViewSonic® jest zaangażowana w przekraczanie oczekiwań w zakresie ewolucji technologicznej, innowacyjności i prostoty. W firmie ViewSonic® wierzymy, że nasze produkty mają potencjał pozytywnego wpływu na świat oraz mamy pewność, że wybrany przez Ciebie produkt ViewSonic® będzie Ci dobrze służył.

Jeszcze raz dziękujemy za wybranie produktu marki ViewSonic®!

Środki bezpieczeństwa — informacje ogólne

Przed rozpoczęciem użytkowania projektora zapoznaj się z rozdziałem **Środki bezpieczeństwa**.

- Zachowaj podręcznik w bezpiecznym miejscu w razie potrzeby odniesienia się do niego w przyszłości.
- Przeczytaj wszystkie ostrzeżenia i postępuj zgodnie z instrukcjami.
- Wokół projektora pozostaw co najmniej 20" (50 cm) wolnej przestrzeni, by zapewnić mu odpowiednią wentylację.
- Umieść projektor w miejscu dobrze wentylowanym. Nie umieszczaj na projektorze żadnych przedmiotów, które mogłyby uniemożliwić odprowadzanie ciepła.
- Nie umieszczaj projektora na niestabilnej lub pochyłej powierzchni. Projektor może spaść powodując obrażenia ciała lub uszkodzając się.
- Nie korzystaj z projektora, jeśli jest odchylony o ponad 10° w lewo lub w prawo lub ponad 15° w tył lub w przód.
- W czasie działania projektora nie patrz prosto w obiektyw. Intensywny promień światła może uszkodzić wzrok.
- Zawsze otwieraj przesłonę obiektywu lub zdejmuj nakładkę obiektywu, kiedy lampa projektora jest włączona.
- Nie blokuj obiektywu żadnymi przedmiotami, gdy projektor jest włączony, gdyż może to spowodować nagrzanie, deformację lub nawet zapalenie się przedmiotów.
- Podczas działania lampa bardzo się rozgrzewa. Przed wymontowaniem zespołu lampy w celu wymiany pozwól projektorowi ostygnąć przez około 45 minut.
- Nie używaj lampy po zakończeniu dopuszczalnego okresu eksploatacji. Użytkowanie lampy ponad przewidziany dla niej okres może w niektórych sytuacjach spowodować jej pęknięcie.
- Nie wymieniaj modułu lampy lub jakichkolwiek części elektronicznych, jeśli projektor nie jest odłączony od zasilania.
- Nie próbuj samodzielnie rozmontowywać projektora. Wewnątrz znajdują się elementy pod niebezpiecznie wysokim napięciem, które mogą spowodować śmierć w momencie ich dotknięcia.
- Podczas przenoszenia projektora uważaj, aby nie upuścić ani nie uderzyć projektorem o inne przedmioty.
- Na projektorze ani na przewodach łączących nie umieszczaj żadnych ciężkich przedmiotów.
- Nie stawiaj projektora na żadnym z boków, w pozycji pionowej. Może to spowodować jego przewrócenie się i doprowadzić do urazów użytkownika lub uszkodzenia urządzenia.

- Unikaj narażania projektora na działanie bezpośrednich promieni słonecznych lub innych źródeł ciągłego ciepła. Nie montuj projektora w pobliżu źródeł ciepła, takich jak grzejniki, piece, kuchenki lub inne urządzenia (w tym wzmacniacze), które mogą zwiększyć temperaturę projektora do niebezpiecznych poziomów.
- Nie umieszczaj w pobliżu urządzenia żadnych cieczy. Rozlanie płynu na projektor może spowodować jego uszkodzenie. Jeśli projektor ulegnie zamoczeniu, odłącz go od zasilania i zadzwoń do lokalnego centrum serwisowego w celu przeprowadzenia jego naprawy.
- Kiedy projektor pracuje, możesz wyczuć, że z kratki wentylacyjnej wydostaje się gorące powietrze i nieprzyjemny zapach. Jest to normalne zjawisko i nie oznacza awarii produktu.
- Nie próbuj obchodzić środków bezpieczeństwa wtyczki biegunowej lub z uziemieniem. Wtyczka biegunowa posiada dwa bolce, z których jeden jest szerszy niż drugi. Wtyczka z uziemieniem posiada dwa bolce oraz trzeci — uziemiający. Bolce szerokie i trzeci bolec są zapewnione dla Twojego bezpieczeństwa. Jeśli wtyczka nie pasuje do gniazda, kup przejściówkę i nie podejmuj prób włożenia wtyczki do gniazda na siłę.
- Podczas podłączania do gniazda zasilającego NIE usuwaj bolca uziemiającego. Pamiętaj, aby NIGDY NIE USUWAĆ bolców uziemiających.
- Chronь przewód zasilający przed zgnieceniem lub przecięciem — dotyczy to w szczególności wtyczki oraz w punkcie wyjścia przewodu z projektora.
- W niektórych krajach napięcie w sieci jest NIESTABILNE. Ten projektor przeznaczony jest do bezpiecznego użytkowania w zakresie napięć od 100 do 240 V AC, ale może zawodzić w przypadku wystąpienia wahań napięcia ± 10 V. Na obszarach, gdzie istnieje takie ryzyko zaleca się użycie stabilizatora napięcia, listwy przeciwprzebieciowej lub zasilania awaryjnego UPS.
- Jeśli z projektora wydobywa się dym, nietypowy hałas lub dziwny zapach, natychmiast wyłącz projektor i skontaktuj się z przedstawicielem lub firmą ViewSonic®. Kontynuowanie użytkowania projektora jest niebezpieczne.
- Stosuj wyłącznie przystawki/akcesoria dopuszczone przez producenta.
- Jeśli projektor nie będzie używany przez dłuższy czas, odłącz przewód zasilający od gniazda zasilającego.
- Serwisowanie należy powierzyć wyłącznie wykwalifikowanemu personelowi.



PRZESTROGA: Ten produkt może emitować niebezpieczne promieniowanie optyczne. Jak w przypadku każdego jasnego źródła światła, nie patrzeć w promień, RG2 IEC 62471-5:2015.

Środki bezpieczeństwa — montaż na suficie

Przed rozpoczęciem użytkowania projektora **zapoznaj się z rozdziałem Środki bezpieczeństwa**.

W razie konieczności instalacji projektora na suficie, zaleca się prawidłowe i bezpieczne zamocowanie z użyciem zestawu do montażu sufitowego projektora.

W przypadku użycia niewłaściwego zestawu do montażu projektora na suficie istnieje ryzyko, że projektor spadnie z sufitu z powodu błędnego zamocowania śrubami nieodpowiedniej średnicy lub długości.

Ostrzeżenie dotyczące lasera

Ten produkt należy do KLASY I produktów laserowych i jest zgodny z normą IEC 60825-1:2014, EN 60825-1:2014/A11:2021, EN 50689:2021.

IEC 60825-1:2014, EN 60825-1:2014+A11:2021, EN 50689:2021 CLASS 1 CONSUMER LASER
PRODUCT RISK GROUP 2, Complies with 21 CFR 1040.10 and 1040.11 except for conformance as
a Risk Group 2 LIP as defined in IEC 62471-5:Ed.1.0. For more information see Laser Notice No. 57,
dated May 8, 2019.
IEC 60825-1:2014 等級1雷射產品RG2危險等級
IEC 60825-1:2014 1類激光產品RG2危險等級

Powyzsze ostrzeżenia dotyczące lasera znajdują się na spodzie tego urządzenia.

- Należy nadzorować dzieci i nigdy nie wolno im pozwalać kierować wzroku w wiązkę projektora z jakiegokolwiek odległości od projektora.
- Należy zachować ostrożność podczas używania pilota do uruchamiania projektora, gdy użytkownik znajduje się przed obiektywem projekcji.
- Użytkownik powinien unikać używania wewnątrz wiązki pomocy optycznych, takich jak lornetki lub teleskopy.

Spis treści

Środki bezpieczeństwa — informacje ogólne	3
Wprowadzenie	8
Zawartość opakowania	8
Przegląd produktu	9
Projektor	9
Klawiatura	10
Światła wskaźników.....	10
Porty I/O.....	11
Pilot	12
Konfiguracja wstępna	16
Wybór lokalizacji - Orientacja projektora	16
Wymiary projekcji.....	17
Montaż projektora.....	18
Używanie listwy zabezpieczenia	18
Wykonywanie połączeń.....	19
Podłączanie zasilania	19
Podłączanie do urządzeń zewnętrznych.....	20
Podłączanie HDMI	20
Podłączenie audio	21
Połączenie USB.....	22
Połączenie RS-232	23
Używanie projektora	24
Uruchamianie projektora	24
Wybór źródła wejścia	25
Regulacja wyświetlanego obrazu	26
Regulacja wysokości projektora i kąta projekcji.....	26
Regulacja Focus (Ostrość), Keystone (Korekcja zniekształceń trapezowych), Lens Shift (Przesunięcie obiektywu) i Zoom (Powiększenie)	27
Wyłączanie projektora.....	28

Obsługa menu	29
Menu ekranowe (OSD)	29
Menu Nawigacja	30
Struktura menu ekranowego OSD	31
Opcje menu	37
Display Menu (Menu Wyświetlacz)	37
Audio Menu (Menu Audio)	43
Setup Menu (Menu Ustawienia)	44
Information Menu (Menu Informacje)	47
Dodatek	48
Specyfikacje	48
Wymiary projektora	49
Tabela taktowania	50
Taktowanie HDMI PC	50
Rozszerzony szeroki zakres synchronizacji HDMI	50
Taktowanie podczas obsługi 3D	51
Rozwiązywanie problemów	52
Wskaźniki LED	54
Konserwacja urządzenia	55
Ogólne zasady bezpieczeństwa	55
Czyszczenie obiektywu	55
Czyszczenie obudowy	55
Przechowywanie projektora	55
Informacje prawne i serwisowe	56
Informacja o zgodności	56
Oświadczenie o zgodności z FCC	56
Oświadczenie o zgodności z przepisami Industry Canada	56
Zgodność z CE dla krajów europejskich	57
Deklaracja zgodności RoHS2	58
Indyjskie ograniczenie dotyczące substancji niebezpiecznych	59
Usuwanie produktu i upłynięcie terminu jego przydatności	59
Informacje o prawach autorskich	60
Obsługa klienta	61
Ograniczona gwarancja	62

Wprowadzenie

Zawartość opakowania

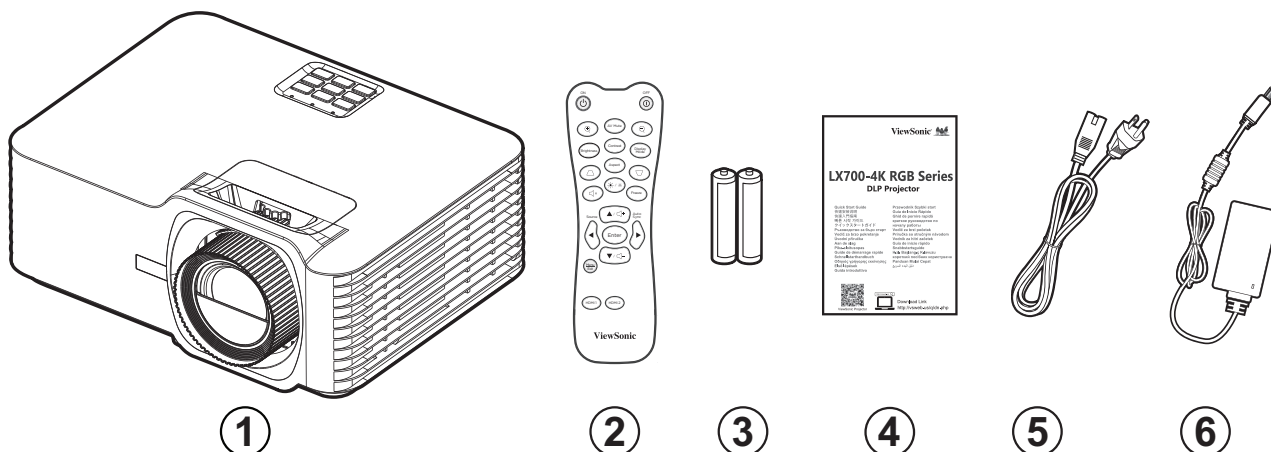

Numer	Opis
1	Projektor
2	Pilot
3	Baterie
4	Skrócona instrukcja obsługi
5	Przewód zasilający
6	Zasilacz

UWAGA: Wygląd i konstrukcja znajdującego się w opakowaniu przewodu zasilającego i pilota zależy od kraju przeznaczenia. Należy skontaktować się z lokalnym sprzedawcą w celu uzyskania szczegółowych informacji.

Przegląd produktu

Projektor

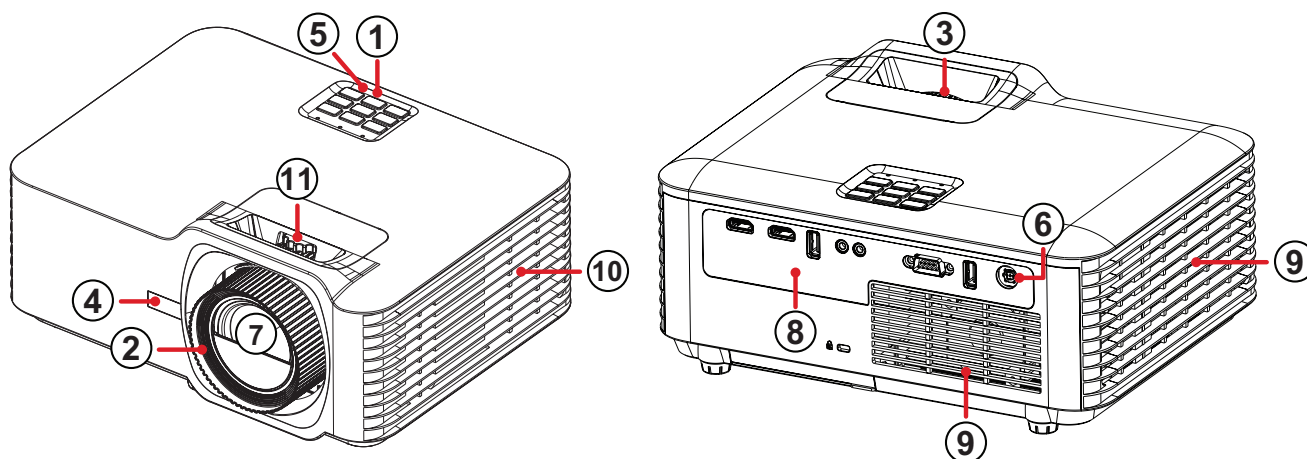

Numer	Opis
1	Klawiatura
2	Pokrętło ostrości
3	Pierścień powiększenia
4	Przedni czujnik podczerwieni
5	Górny czujnik podczerwieni
6	Wejście prądu stałego
7	Obiektyw
8	Porty I/O
9	Szczelina wentylacji (wlot)
10	Szczelina wentylacji (wylot)
11	Przesunięcie obiektywu

UWAGA: Nie wolno blokować szczelin wentylacyjnych wlotu i wylotu.

Klawiatura

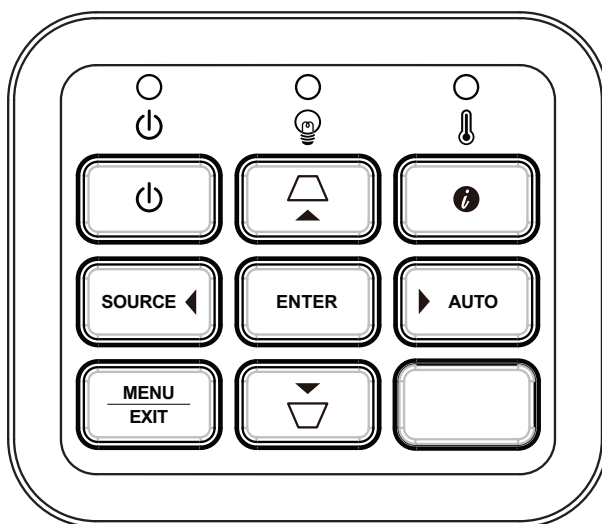

Klawisz		Opis
	Zasilanie	Przełączanie projektora pomiędzy trybem gotowości a stanem włączenia.
	Korekcja zniekształceń trapezowych	Ręczna korekcja zniekształconych obrazów z powodu projekcji pod kątem.
	Nawigacja	Wybór wymaganych pozycji menu i wykonywanie regulacji, przy aktywnym menu ekranowym (OSD).
	Menu/Wyjście	Otwieranie/wyjście z menu ekranowego (OSD).
	Źródło	Wyświetlanie paska wyboru źródła wejścia.
	Informacje	Wyświetlanie menu INFORMATION (INFORMACJE).
	Enter	Włączanie wybranej pozycji menu ekranowego (OSD), przy aktywnym menu OSD.
	Automatyczny	Automatyczne określanie najlepszych taktowań obrazu dla wyświetlanego obrazu.

Światła wskaźników

Światło wskaźnika	Opis
	Światło wskaźnika zasilania
	Światło wskaźnika źródła światła
	Światło wskaźnika temperatury

Porty I/O

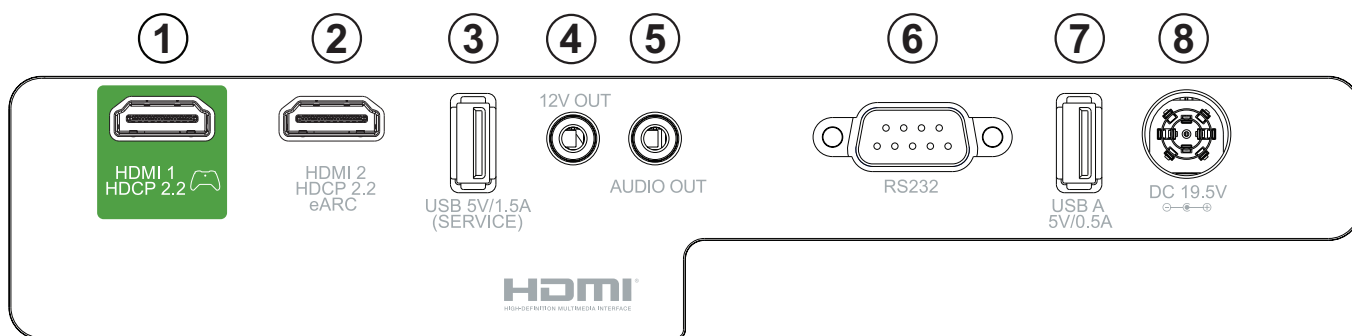

Port		Opis
1	HDMI 1 ¹	Port HDMI.
2	HDMI 2 ¹	Port HDMI ² .
3	USB (Wyjście 5V/1,5A) (Serwisowy)	Port USB Type A do zasilania i serwisu.
4	Trigger 12V	Złącze wyjścia prądu stałego 12V (Wyjście 500mA).
5	Wyjście audio	Gniazdo wyjścia sygnału audio.
6	RS-232	Port sterowania RS-232.
7	USB A 5V/0,5A	Port USB Type A do zasilania.
8	Wejście prądu stałego	Gniazdo wejście prądu stałego.







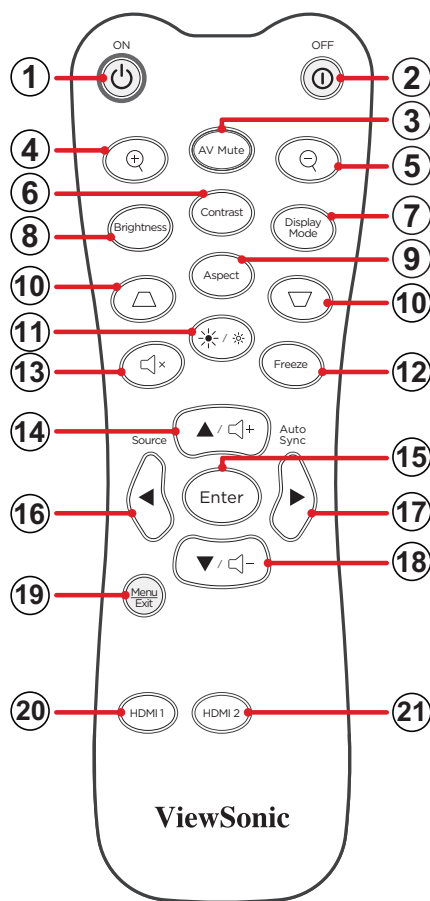





¹ Obsługa HDCP 2.2.

² Obsługa eARC.

Pilot



Przycisk		Opis	
1	Włączenie zasilania		Włączanie projektora
2	Wyłączenie zasilania		Wyłączanie projektora
3	Wyciszenie AV		Ukrywanie obrazu ekranowego i wyciszenie głośności.
4	Powiększenie		Zwiększanie rozmiaru obrazu projekcji.
5	Zmniejszenie		Zmniejszanie rozmiaru obrazu projekcji.
6	Kontrast		Wyświetlanie paska wyboru kontrastu.
7	Tryb wyświetlania		Wyświetlanie paska wyboru trybu kolorów.
8	Jasność		Wyświetlanie paska wyboru jasności.
9	Proporcje		Wyświetlanie paska wyboru współczynnika proporcji.

Przycisk			Opis
10	Korekcja zniekształceń trapezowych	 	Ręczna korekcja zniekształconych obrazów.
11	Tr.źródła światła		Wyświetlanie paska wyboru Tr.źródła światła.
12	Zatrz.		Zatrzymywanie obrazu projekcji.
13	Wycisz		Wyciszenie/wyłączenie wyciszenia.
14	▲/Zwiększenie głośności		<ul style="list-style-type: none"> Przechodzenie w górę. Zwiększenie poziomu głośności.
15	Enter		Potwierdzanie wyboru.
16	◀/Źródło	Source 	<ul style="list-style-type: none"> Przechodzenie w lewo. Wyświetlanie paska wyboru źródła wejścia.
17	▶/ Autosynchronizacja	Auto Sync 	<ul style="list-style-type: none"> Przechodzenie w prawo. Automatyczne określanie najlepszych taktowań obrazu dla wyświetlanego obrazu.
18	▼/Zmniejszenie głośności		<ul style="list-style-type: none"> Przechodzenie w dół. Zmniejszenie poziomu głośności.
19	Menu/Wyjście		<ul style="list-style-type: none"> Włączanie lub wyłączenie menu ekranowego (OSD). Powrót do poprzedniego menu OSD. Wyjście i zapisanie ustawień menu.
20	HDMI 1		Wybór źródła wejścia HDMI 1 .
21	HDMI 2		Wybór źródła wejścia HDMI 2 .

Zakres działania odbiornika pilota

Aby zapewnić prawidłowe działanie pilota, należy wykonać podane poniżej czynności:

1. Pilot należy trzymać pod kątem do 30 stopni, prostopadłe do czujnika(w) podczerwieni pilota na projektorze.
2. Odległość pomiędzy pilotem a czujnikiem(i) nie powinna przekraczać 8 metrów (26 stóp).

UWAGA: Sprawdź ilustrację pokazującą lokalizację czujnika(w) podczerwieni pilota.

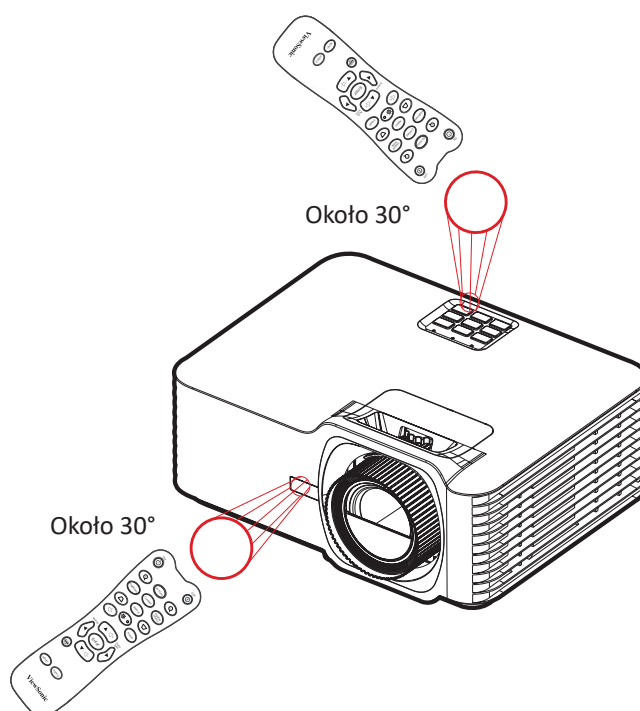

Pilot - Wymiana baterii

1. Zdejmij pokrywę baterii na spodzie pilota, naciskając wyżłobienie na palec i przesuwając ją.

2. Wyjmij istniejące baterie (jeśli to wymagane) i zainstaluj dwie baterie AAA.

UWAGA: Włóż baterie zgodnie z oznaczeniem biegunów.

3. Załóż ponownie pokrywę, dopasowując ją do podstawy i popychając z powrotem na jej pozycję.

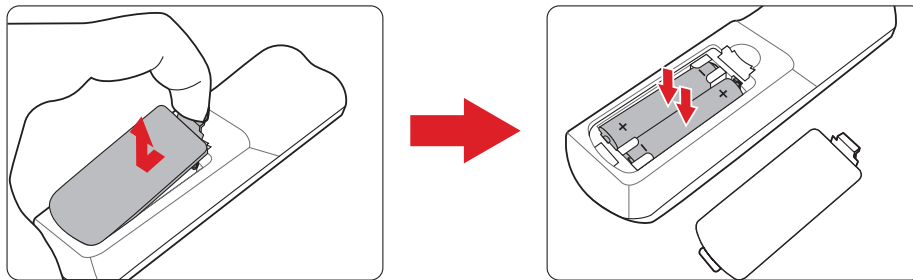

UWAGA:

- Pilota i baterii nie należy pozostawiać w miejscu o zbyt wysokiej temperaturze i wilgotności.
- Baterię można wymieniać wyłącznie na baterię tego samego typu lub ich odpowiednik zalecany przez producenta baterii.
- Jeśli baterie są rozładowane albo, gdy pilot nie będzie długo używany, baterie należy wyjąć, aby uniknąć uszkodzenia pilota.
- Zużyte baterie należy usuwać zgodnie z instrukcjami producenta i lokalnymi przepisami dotyczącymi ochrony środowiska.

Konfiguracja wstępna

Wybór lokalizacji - Orientacja projektora

O miejscu lokalizacji decydują osobiste preferencje i układ pomieszczenia. Należy wziąć pod uwagę następujące elementy:

- Wielkość i pozycję ekranu.
- Lokalizacja odpowiedniego gniazda zasilania.
- Lokalizacja i odległość pomiędzy projektorem i innymi urządzeniami.

Ten projektor można zainstalować w jednym z następujących miejsc:

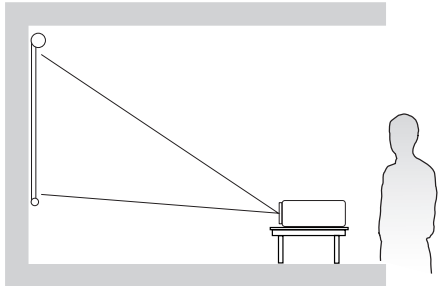
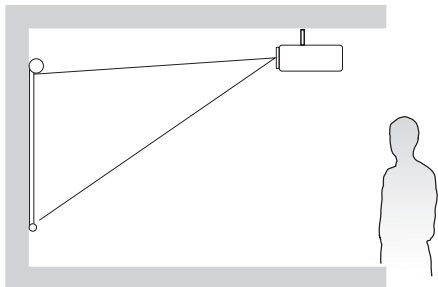
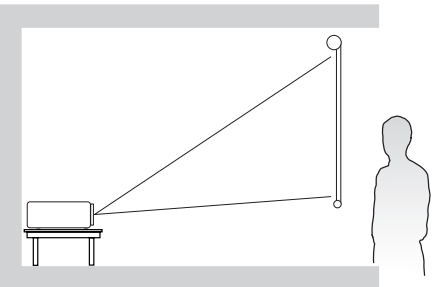
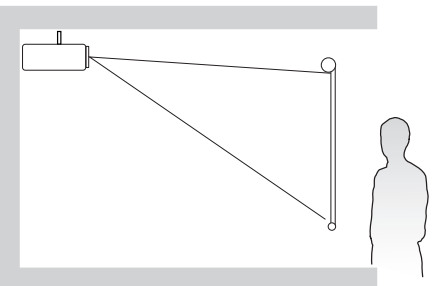
Lokalizacja	
<p>Przód blat</p> <p>Projektor jest umieszczany blisko podłogi, przed ekranem.</p>	 A schematic diagram of a room showing a projector on a table in front of a screen. A person is standing to the right, looking at the screen. The projector is positioned low to the ground, and its beam is directed towards the screen.
<p>Przód sufit</p> <p>Projektor jest zawieszany górną w dół pod sufitem, przed ekranem.</p>	 A schematic diagram of a room showing a projector suspended from the ceiling in front of a screen. A person is standing to the right, looking at the screen. The projector is positioned high up, and its beam is directed downwards towards the screen.
<p>Tył blat¹</p> <p>Projektor jest umieszczany blisko podłogi, za ekranem.</p>	 A schematic diagram of a room showing a projector on a table behind a screen. A person is standing to the right, looking at the screen. The projector is positioned low to the ground, and its beam is directed through the screen towards the viewer.
<p>Tył sufit¹</p> <p>Projektor jest zawieszany górną w dół pod sufitem, za ekranem.</p>	 A schematic diagram of a room showing a projector suspended from the ceiling behind a screen. A person is standing to the right, looking at the screen. The projector is positioned high up, and its beam is directed downwards through the screen towards the viewer.

¹ Wymagany jest ekran do projekcji tylnej.

Wymiary projekcji

- Obraz 16:9 na ekranie 16:9

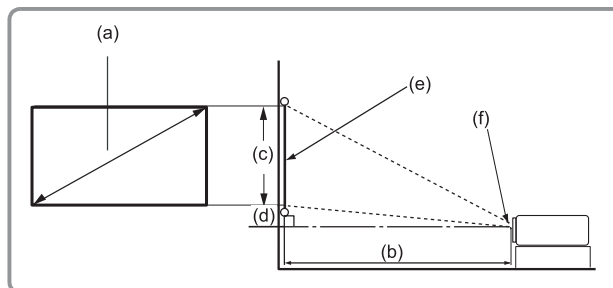
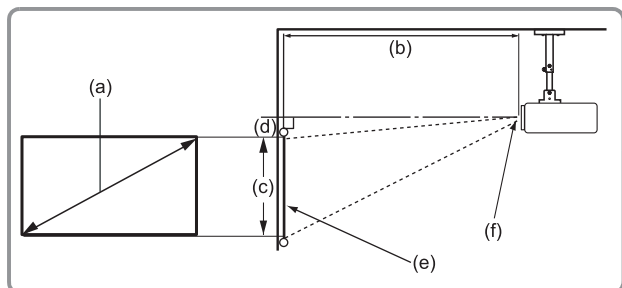

UWAGA: (e) = Ekran (f) = Środek obiektywu

(a) Wielkość ekranu		(b) Odległość projekcji				(c) Wysokość obrazu		(d) Przesunięcie w pionie			
		Minimalna		Maksymalna				Minimalna		Maksymalna	
cale	mm	cale	mm	cale	mm	cale	mm	cale	mm	cale	mm
30	762	36,61	930	58,57	1488	14,71	374	0,51	13	2,74	69
40	1016	48,81	1240	78,09	1984	19,61	498	0,69	17	3,65	93
50	1270	61,01	1550	97,62	2479	24,51	623	0,86	22	4,56	116
60	1524	73,21	1860	117,14	2975	29,42	747	1,03	26	5,47	139
70	1778	85,41	2170	136,66	3471	34,32	872	1,20	31	6,38	162
80	2032	97,62	2479	156,19	3967	39,22	996	1,37	35	7,30	185
90	2286	109,82	2789	175,71	4463	44,12	1121	1,54	39	8,21	208
100	2540	122,02	3099	195,23	4959	49,03	1245	1,72	44	9,12	232
110	2794	134,22	3409	214,76	5455	53,93	1370	1,89	48	10,03	255
120	3048	146,22	3719	234,28	5951	58,83	1494	2,06	52	10,94	278
130	3302	158,63	4029	253,80	6447	63,73	1619	2,23	57	11,85	301
140	3556	170,83	4339	273,33	6942	68,64	1743	2,40	61	12,77	324
150	3810	183,03	4649	292,85	7438	73,54	1868	2,57	65	13,68	347
200	5080	244,04	6199	390,47	9918	98,05	2491	3,43	87	18,24	463
250	6350	305,05	7748	488,08	12397	122,57	3113	4,29	109	22,80	579
300	7620	366,06	9298	585,70	14877	147,08	3736	5,15	131	27,36	695

UWAGA:

- Te rysunki służą wyłącznie jako odniesienie. Dokładne wymiary należy sprawdzić dla konkretnego projektora.
- Jeżeli projektor ma być zainstalowany na stałe, przed instalacją na stałe zaleca się fizyczne sprawdzenie rozmiaru i odległości z użyciem rzeczywistego projektora na miejscu.

Montaż projektora

UWAGA: Po zakupieniu zestawu montażowego innej firmy, należy użyć właściwej średnicy i długości śruby montażowe. Średnica i wielkość śruby zależy od grubości płyty montażowej.

1. Aby zapewnić największe bezpieczeństwo instalacji, należy użyć zestaw do montażu na ścianie lub pod sufitem ViewSonic®.
2. Należy sprawdzić, czy śruby użyte do przymocowania zestawu montażowego do projektora, są zgodne z następującymi specyfikacjami:
 - Typ śruby: M4 x 8
 - Maksymalna długość śruby: 8 mm
3. Umieścić zasilacz w wyznaczonym obszarze i zabezpieczyć paskiem kabla.

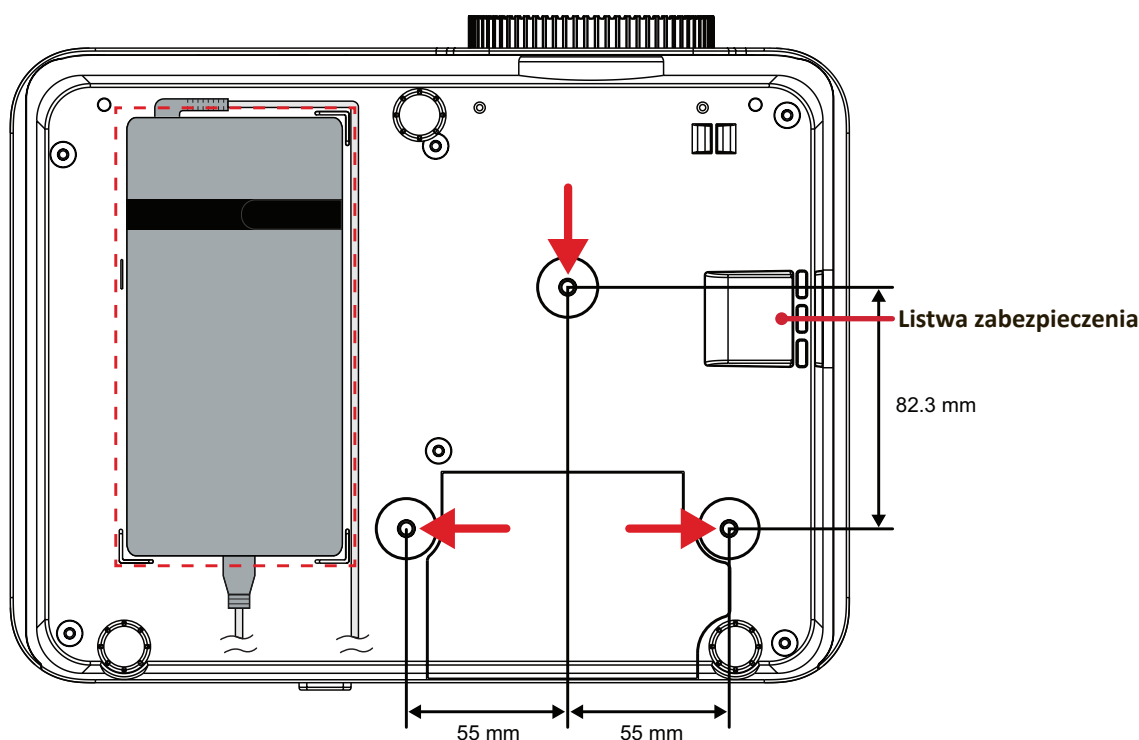

PRZESTROGA:

- Należy unikać instalacji projektora w pobliżu źródła ciepła lub klimatyzatora.
- Należy zachować co najmniej 10 cm (3,9 cala) odstęp pomiędzy sufitem i spodem projektora.

Używanie listwy zabezpieczenia

Aby zapobiec kradzieży projektora, użyj urządzenia blokującego do gniazda zabezpieczającego, aby przymocować projektor do nieruchomego obiektu.

Wykonywanie połączeń

Podłączanie zasilania

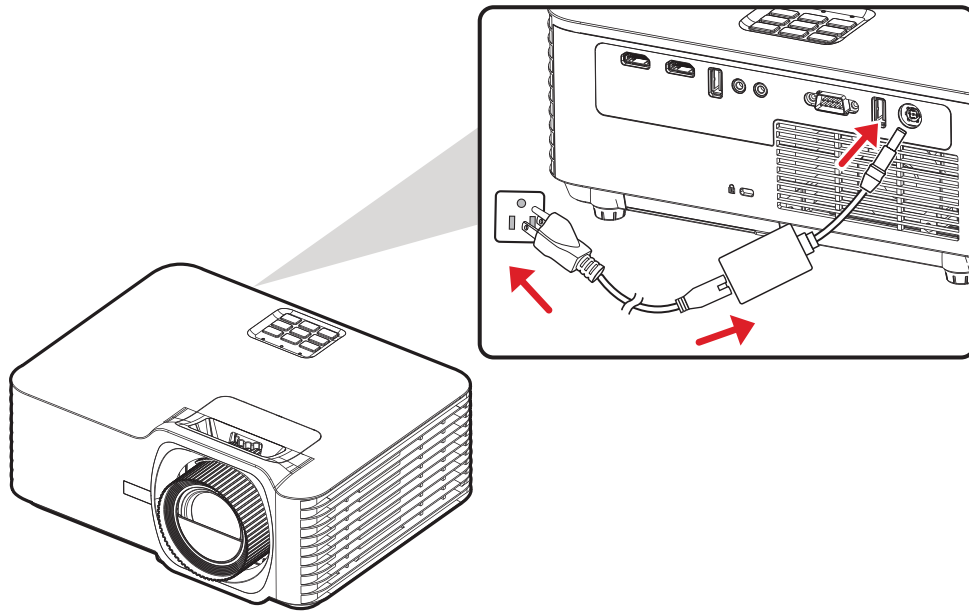

1. Podłącz przewód zasilający do zasilacza.
2. Podłącz zasilacz sieciowy do gniazda DC IN, które znajduje się z tyłu projektora.
3. Podłącz przewód zasilający do gniazdka elektrycznego.

UWAGA: Podczas instalacji projektora, należy zastosować mechanizm rozłączania zasilania w przewodach instalacji elektrycznej lub podłączyć wtykę zasilania do łatwo dostępnego gniazda w pobliżu tego urządzenia. Po wystąpieniu awarii podczas działania projektora, należy użyć mechanizmu rozłączania zasilania w celu odłączenia zasilania lub odłączyć z gniazda wtykę zasilania.

Podłączanie do urządzeń zewnętrznych

Podłączanie HDMI

Podłącz jeden koniec kabla HDMI do złącza HDMI posiadanego urządzenia wideo. Następnie podłącz drugi koniec kabla do gniazda **HDMI 1** lub **HDMI 2** (każde gniazdo obsługuje HDCP 2.0/HDMI 2.2) projektora.

UWAGA: Gniazdo **HDMI 2** obsługuje ARC.

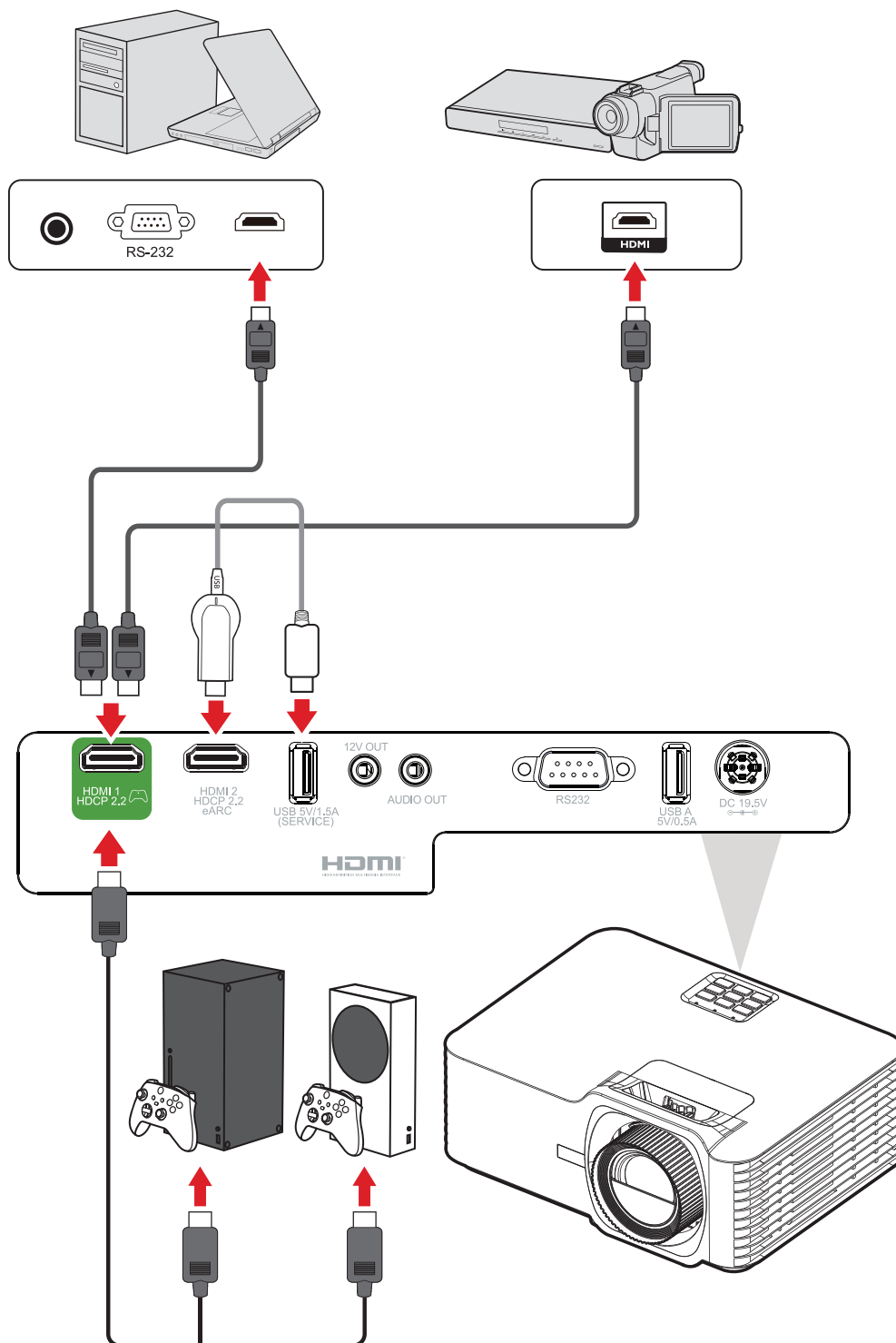

Podłączenie audio

Podłączać można do różnych, zewnętrznych urządzeń dostarczania dźwięku, poprzez gniazda **AUDIO OUT (Wyjście audio)** i **HDMI 2**.

UWAGA: Gniazdo **HDMI 2** obsługuje ARC. Po podłączeniu może dostarczać dźwięk do urządzeń zewnętrznych.

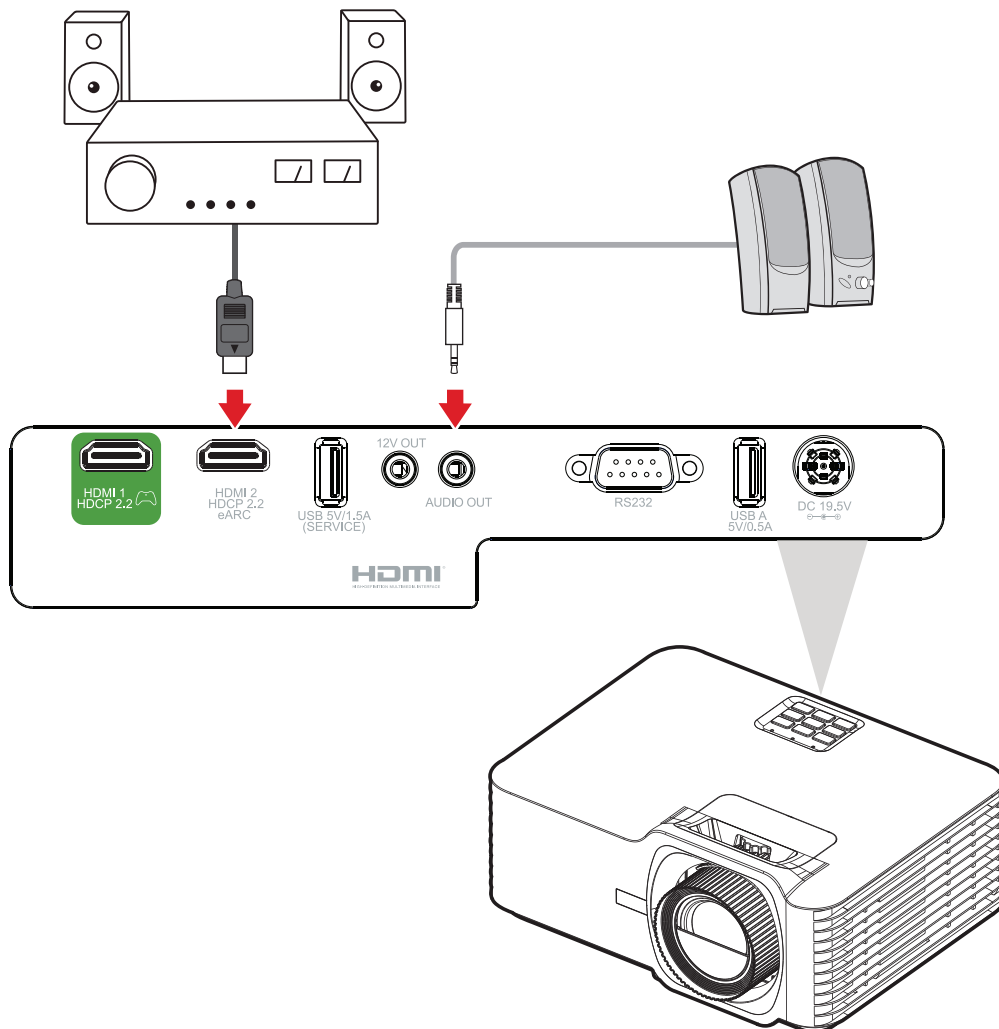

Połączenie USB

Połączenie USB typu A

Port USB służy do zasilania (np. klucze) i do potrzeb serwisowych.

UWAGA: Port USB nie zapewnia zasilania, gdy projektor jest w trybie gotowości.

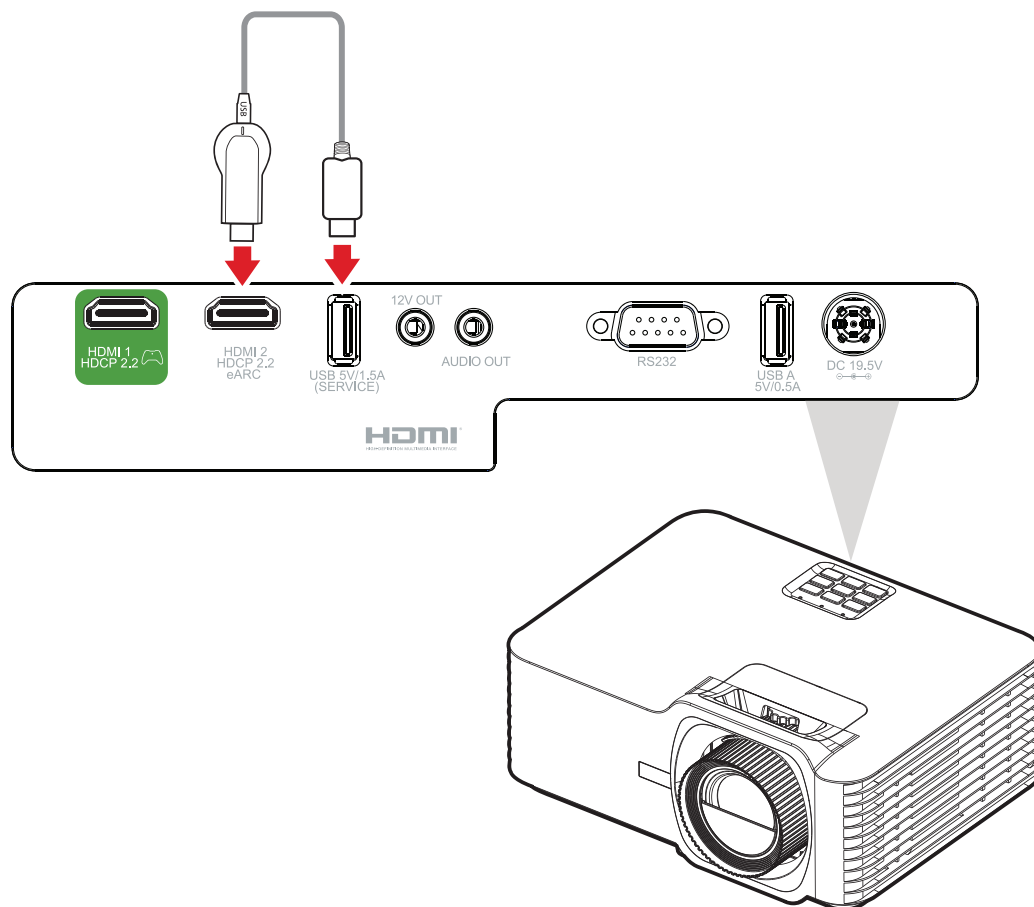

Połączenie RS-232

Gdy do połączenia projektora z zewnętrznym komputerem używany jest kabel portu szeregowego RS-232, niektórymi funkcjami można sterować zdalnie przez komputer PC, włącznie z włączeniem/wyłączeniem zasilania, regulacją głośności, wyborem wejścia, jasnością, itp.

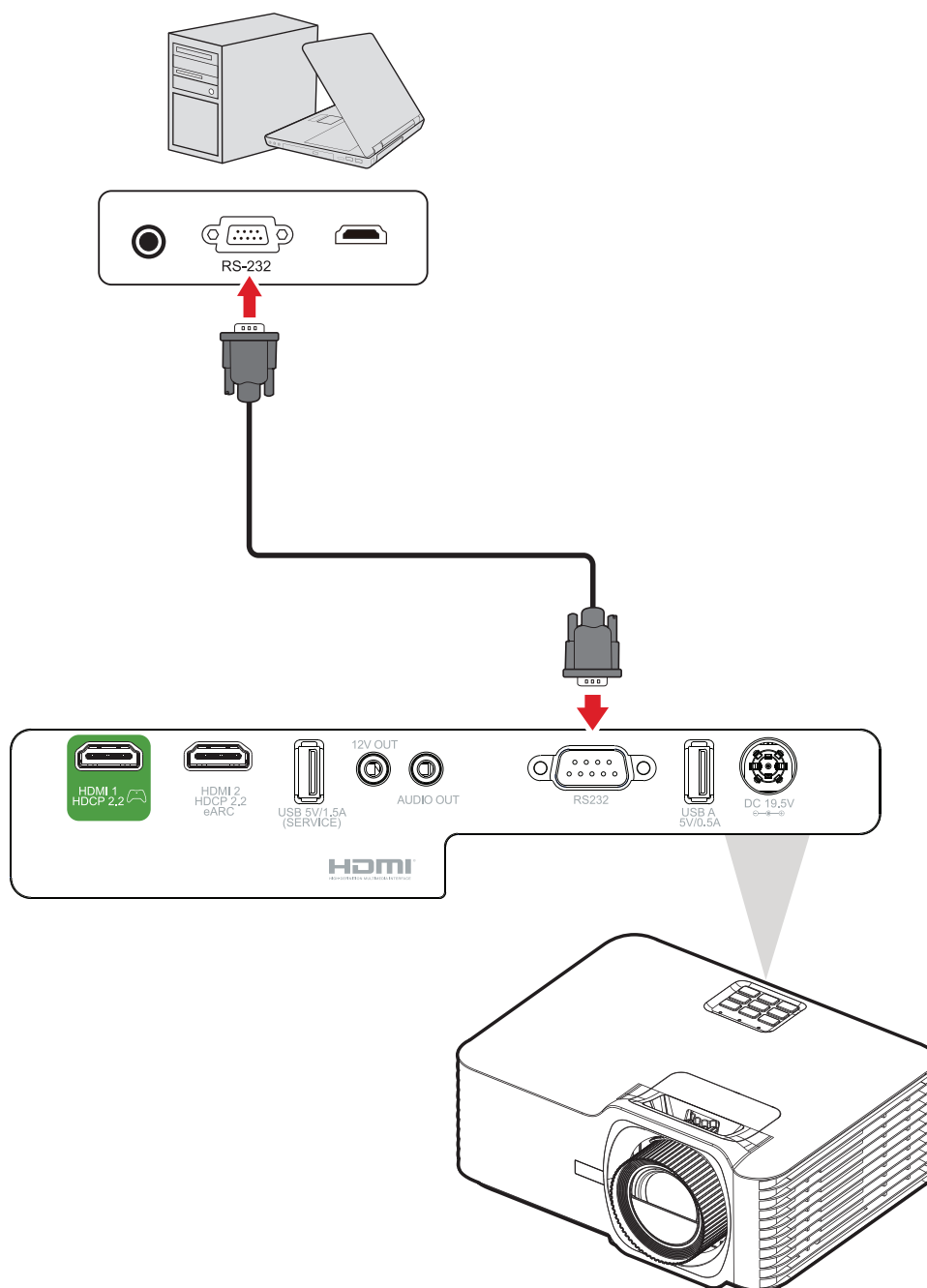

Używanie projektora

Uruchamianie projektora

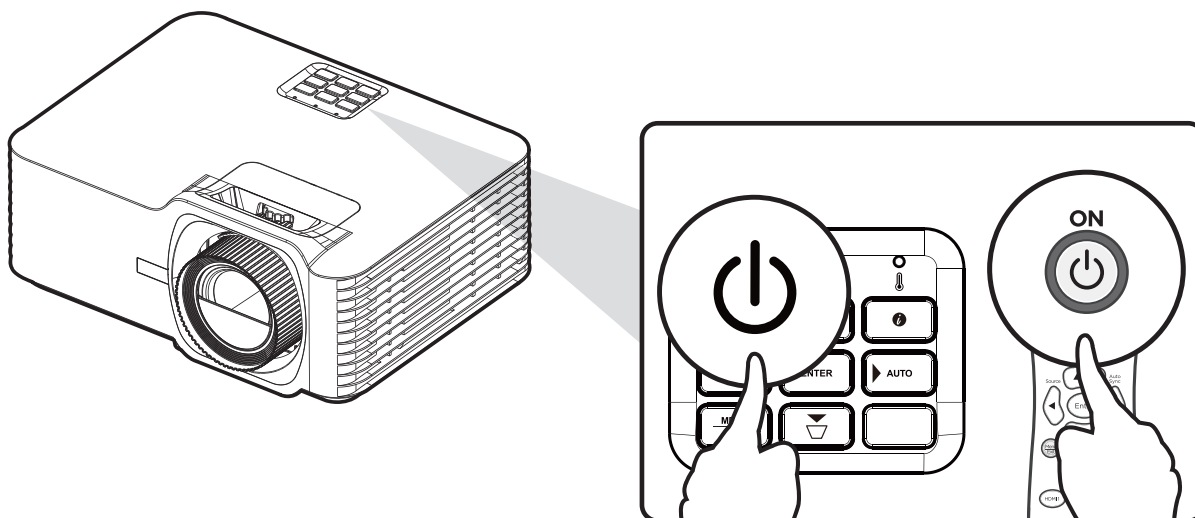

1. Upewnij się, że przewód zasilający projektora jest prawidłowo podłączony do gniazda zasilania.
2. Naciśnij przycisk **Power (Zasilanie)** na projektorze lub na pilocie w celu włączenia projektora.

UWAGA:

- Podczas uruchamiania wskaźnik zasilania będzie migał niebieskim światłem.
- Przy pierwszym włączeniu projektora, pojawi się polecenie wybrania preferowanego języka i orientacji projekcji.

Wybór źródła wejścia

Projektor może być podłączony jednocześnie do kilku urządzeń. W danym czasie może on jednak wyświetlać tylko jeden obraz pełnoekranowy.

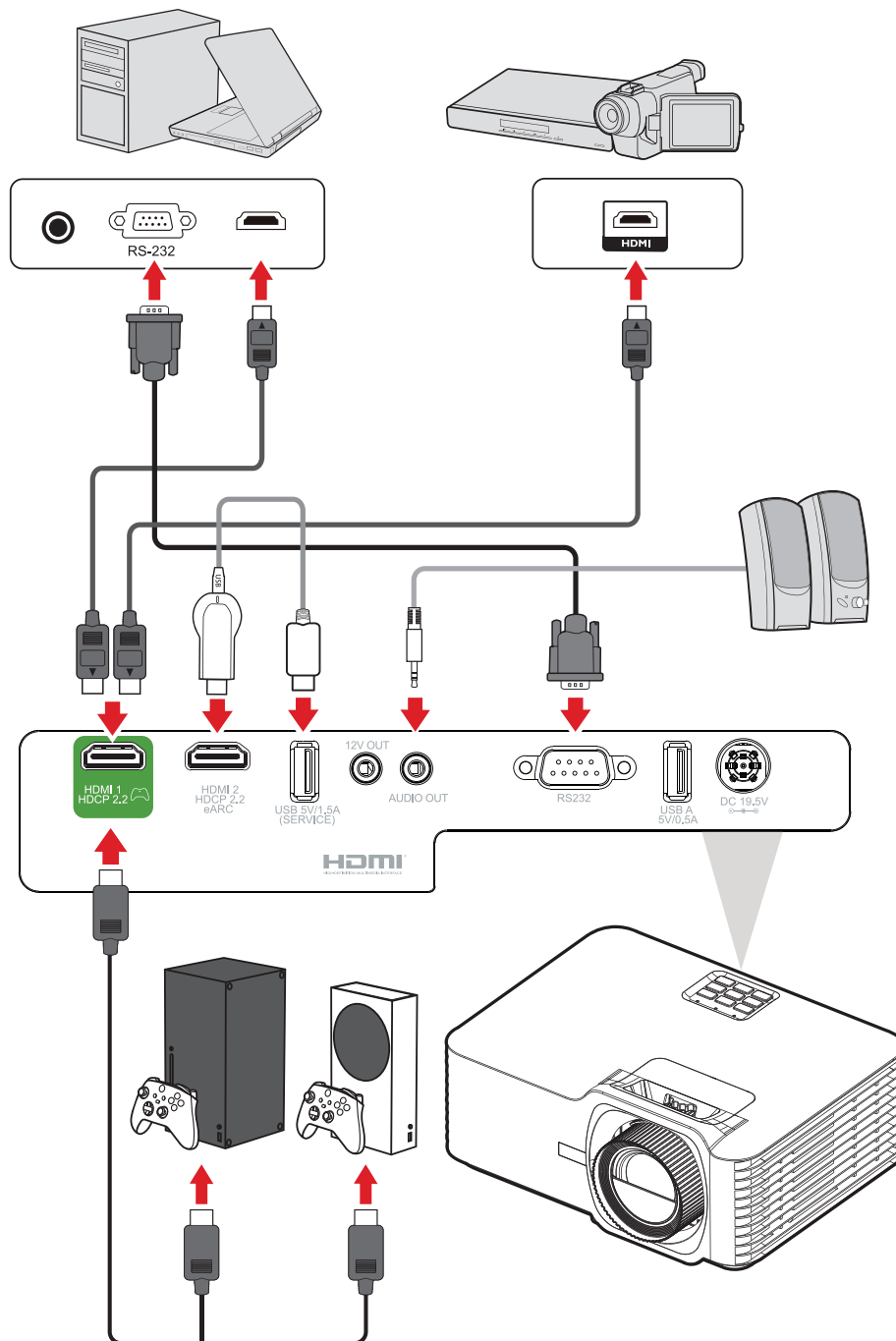

Gdy jest włączona opcja **Auto Source (Automatyczne źródło)**, projektor automatycznie wyszuka źródła wejścia. Jeśli podłączonych jest wiele źródeł, naciśnij przycisk **Source (Źródło)** na projektorze lub na pilocie, aby wybrać wymagane wejście.

UWAGA: Upewnij się, że są także włączone podłączone źródła.

Regulacja wyświetlanego obrazu

Regulacja wysokości projektora i kąta projekcji

Ten projektor jest wyposażony w trzy (3) nóżki regulacji. Regulacja nóg zmienia wysokość projektora i pionowy kąt projekcji.

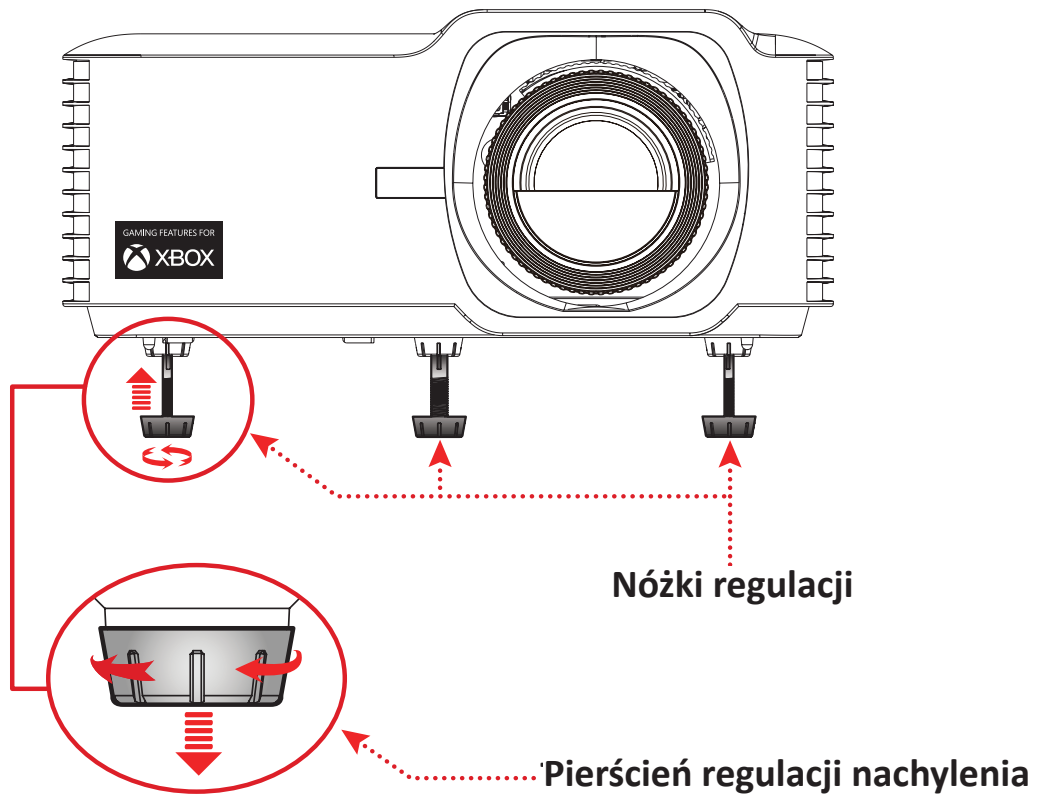

Regulacja Focus (Ostrość), Keystone (Korekcja zniekształceń trapezowych), Lens Shift (Przesunięcie obiektywu) i Zoom (Powiększenie)

Można poprawiać i dostosowywać czystość i położenie obrazu, poprzez regulację z użyciem **pierścienia ostrości**, **przycisków korekcji zniekształceń trapezowych**, **pokrętłem przesunięcia obiektywu** lub **pierścieniem powiększenia**.

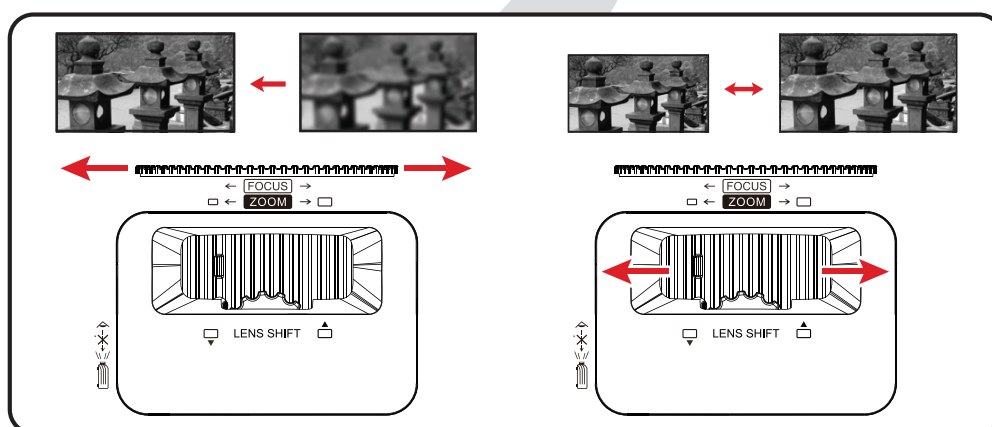
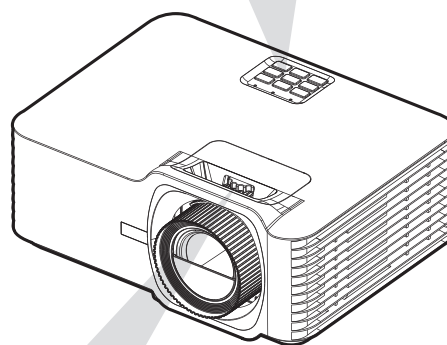
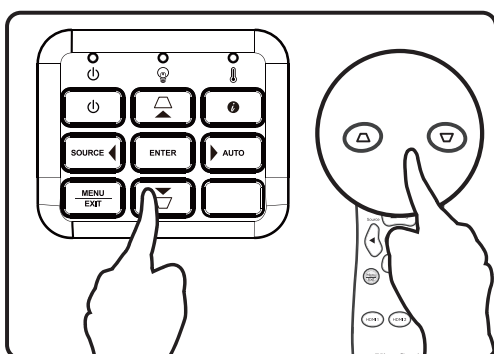

Wyłączanie projektora





1. Naciśnij przycisk **Power (Zasilanie)** na projektorze lub na pilocie, po czym pojawi się “power off message (komunikat wyłączenia zasilania)”.
2. Ponownie naciśnij przycisk **Power (Zasilanie)** w celu potwierdzenia i wyłączenia projektora.
3. Wskaźnik zasilania zaświeci stałym, czerwonym światłem i nastąpi przejście do trybu gotowości.

Obsługa menu

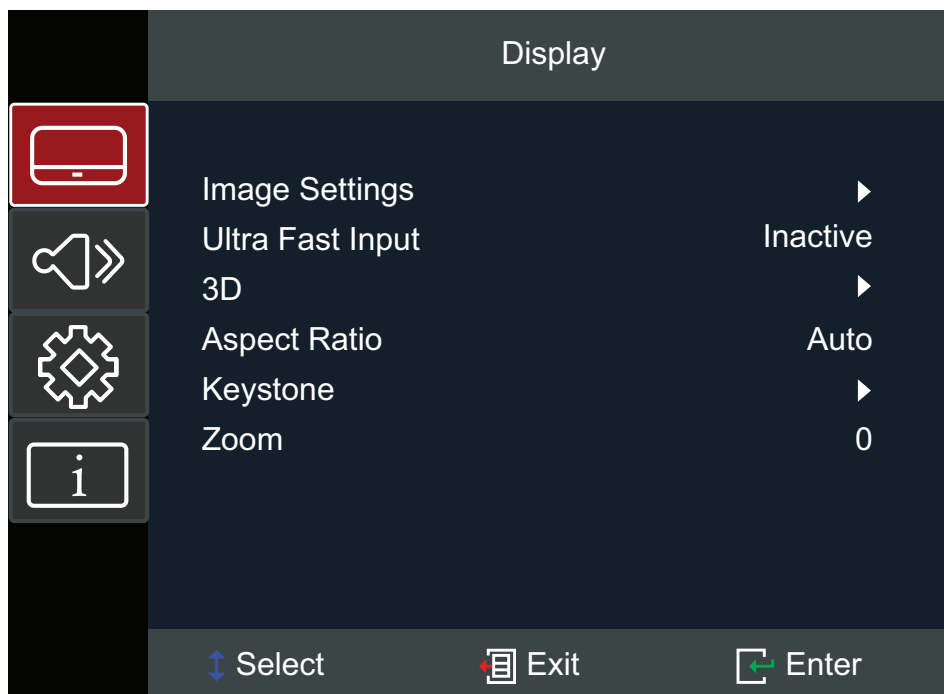
Menu ekranowe (OSD)

Projektor ma wielojęzyczne menu ekranowe, które umożliwiają regulację obrazu i zmianę różnych ustawień.



Menu		Opis
Display (Wyświetlacz)		Ustawienia Adjust Image (Wyreguluj obraz), Ultra Fast Input (Bardzo szybkie wejście), 3D, Aspect Ratio (Współczynnik proporcji), Zoom (Powiększenie) i Keystone (Korekcja zniekształceń trapezowych).
Audio		Regulacja poziomu głośności, trybu audio lub wyciszenia.
Setup (Ustawienia)		Ustawienia Adjust Projection (Regulacja projekcji), Power (Zasilanie), Security (Zabezpieczenie), Language (Język), Input Source (Źródło wejścia), itd.
Information (Informacje)		Przeglądanie informacji o projektorze.

Menu Nawigacja

Projektor ma wielojęzyczne menu ekranowe, które umożliwiają dostosowanie obrazu i ustawień.

1. Aby otworzyć menu ekranowe (OSD), naciśnij przycisk **Menu/Exit (Menu/Wyjście)** na projektorze lub na pilocie.
2. Gdy jest wyświetlane OSD, użyj przycisków **nawigacji (▲/▼)** do wyboru dowolnego elementu w menu głównym. Podczas dokonywania wyboru na określonej stronie, naciśnij przycisk **Enter** na projektorze lub pilocie, aby przejść do podmenu.
3. Użyj przycisków **nawigacji (▲/▼/◀/▶)** w celu wyboru wymaganego elementu w podmenu, a następnie naciśnij **Enter**, aby wyświetlić dalsze ustawienia. Dostosuj ustawienia poprzez użycie przycisków **nawigacji (▲/▼/◀/▶)**.
4. Wybierz w podmenu następny element do regulacji i wyreguluj zgodnie z powyższym opisem.
5. Naciśnij **Enter** w celu potwierdzenia, po czym ekran powróci do menu głównego.
6. Aby wyjść, ponownie naciśnij przycisk **Menu/Exit (Menu/Wyjście)**. Nastąpi zamknięcie menu OSD, a projektor automatycznie zapisze nowe ustawienia.

Struktura menu ekranowego OSD

Menu główne	Podmenu	Opcje menu		
Display (Wyświetlacz)	Image Settings (Ustawienia obrazu)	Color Mode (Tryb kolorów)	TV (BT.2020)	
			Brightest (Najjaśniejszy)	
			HDR	
			HLG	
			Movie (Film)	
			Gaming (Gry)	
			Low Blue Light	
			Rec.709	
			User (Użytkownik)	
			3D	
		Brightness (Jasność)	(-/+ , -50~50)	
	Contrast (Kontrast)	(-/+ , -50~50)		
	Sharpness (Ostrość)	(-/+ , 1~15)		
	Color (Kolor)	(-/+ , -50~50)		
	Tint (Odcień)	(-/+ , -50~50)		
	Gamma	1.8		
		2.0		
		2.2		
		2.35		
		2.5		
		Cube		
		sRGB		
	Color Settings (Ustawienia kolorów)	Color Temperature (Temper. barwowa)	6500K	
7500K				
8500K				
9300K				
Color Management (Zarządzanie kolorami)		Color (Kolor)	Red (Czerwony)	
			Green (Zielony)	
			Blue (Niebieski)	
			Cyan (Cyjan)	
			Yellow (Żółty)	
			Magenta	
White (Biel)				

Menu główne	Podmenu	Opcje menu			
Display (Wyświetlacz)	Image Settings (Ustawienia obrazu)	Color Settings (Ustawienia kolorów)	Color Management (Zarządzanie kolorami)	Hue (Barwa)/R (*)	(-/+, -50~50)
				Saturation (Nasycenie)/G (*)	(-/+, -50~50)
				Gain (Wzmocnienie)/B (*)	(-/+, -50~50)
				Reset (Resetuj)	
				Exit (Wyjście)	
		Color space (Przestrzeń barwowa)	Auto (Automatyczny)		
			RGB (0~255)		
			RGB (16~235)		
			YUV		
		Light Source Mode (Tr.źródła światła)	Dynamic Black (Dynamiczna czerń)		
			Eco (Eko)		
			Light Source power (Zas. źródła światła)	100%~50%	
		Reset (Resetuj)			
	Ultra Fast Input (Bardzo szybkie wejście)	Active (Aktywny)			
		Inactive (Nieaktywny)			
	3D	3D Mode (Tryb 3D)	Off (Wył.)		
			On (Wł.)		
		3D Format (Format 3D)	Auto (Automatyczny)		
			SBS		
			Top and Bottom (Góra i dół)		
			Frame Sequential (Kolejność ramek)		
		3D Sync Invert (Odwrócony sygnał 3D)	Off (Wył.)		
	On (Wł.)				
Aspect ratio (Współczynnik proporcji)	4:3				
	16:9				
	Native (Natywny)				
	Auto (Automatyczny)				

Menu główne	Podmenu	Opcje menu		
Display (Wyświetlacz)	Keystone (Korekcja zniekształceń trapezowych)	H. Keystone (Korekcja zniekształceń trapezowych w poziomie)	(-/+, -30~30)	
		V. Keystone (Korekcja zniekształceń trapezowych w pionie)	(-/+, -30~30)	
		Four Corners (Cztery rogi)	Top-Left (Lewy górny)	
			Top-Right (Prawy górny)	
			Bottom-Left (Lewy dolny)	
			Bottom-Right (Prawy dolny)	
		Warping (Deformowanie)		
	Reset (Resetuj)			
Zoom	(-/+, -5~25)			
Audio	Volume (Głośność)	(-/+, 0~10)		
	Mute (Wycisz)	Off (Wył.)		
		On (Wł.)		
	HDMI eARC	Off (Wył.)		
		On (Wł.)		

Menu główne	Podmenu	Opcje menu			
Setup (Ustawienia)	Projection (Projekcja)	Desk Front (Przód blat)			
		Desk Rear (Tył blat)			
		Ceiling Front (Przód sufit)			
		Ceiling Rear (Tył sufit)			
	Power Settings (Ustawienia zasilania)	Direct Power On (Bezpośrednie włączenie zasilania)	Off (Wył.)		
			On (Wł.)		
		Signal Power On (Włączenie zasilania sygnału)	Off (Wył.)		
			On (Wł.)		
	Automatyczne wyłączenie	(-/+, 0~180) minute (minut)			
	Security (Zabezpieczenie)	Power On Lock (Blokada włączania)	Off (Wył.)		
			On (Wł.)		
		Change Password (Zmiana hasła)			
	HDMI CEC	HDMI Link (łącze HDMI)	Off (Wył.)		
			On (Wł.)		
		XBOX Mode (Tryb XBOX)	Off (Wył.)		
			On (Wł.)		
	Test Pattern (Wzorzec testowy)	Test Pattern (Wzorzec testowy)	Off (Wył.)		
			Green Grid (Siatka zielona)		
			Magenta Grid (Siatka magenta)		
			White Grid (Siatka biała)		
			White (Biel)		
Test Card (Karta testowa)					

Menu główne	Podmenu	Opcje menu			
Setup (Ustawienia)	Options (Opcje)	Language (Język)	English		
			Deutsch		
			Français		
			Italiano		
			Español		
			Português		
			Polski		
			Nederlands		
			Svenska		
			Norsk		
			Suomi		
			ελληνικά		
			繁體中文		
			簡體中文		
			日本語		
			한국어		
			Русский		
			Čeština		
			اى بى رى		
			ไทย		
		Türkçe			
		Tiếng Việt			
		Bahasa Indonesia			
		High Altitude (Duża wysokość)	Off (Wył.)		On (Wł.)
		Auto Source (Automatyczne źródło)	Off (Wył.)		On (Wł.)
		Keypad Lock (Blokada klawiatury)	Off (Wył.)		On (Wł.)
		Splash Screen (Ekran powitalny)	Default (Domyślne)		
			Neutral (Neutralne)		
Reset (Resetuj)	Reset to Default (Resetuj do ustawień domyślnych)				

Menu główne	Podmenu	Opcje menu	
Information (Informacje)	Serial Number (Numer seryjny)		
	Source (Źródło)		
	Resolution (Rozdzielczość)		
	Refresh Rate (Częstotliwość odświeżania)		
	Light Source Hours (Godziny pracy źródła światła)		
	Color Mode (Tryb kolorów)		
	Light Source Mode (Tr.źródła światła)		
	Firmware Version (Wersja firmware)	System	
		MCU	

Opcje menu

Display Menu (Menu Wyświetlacz)

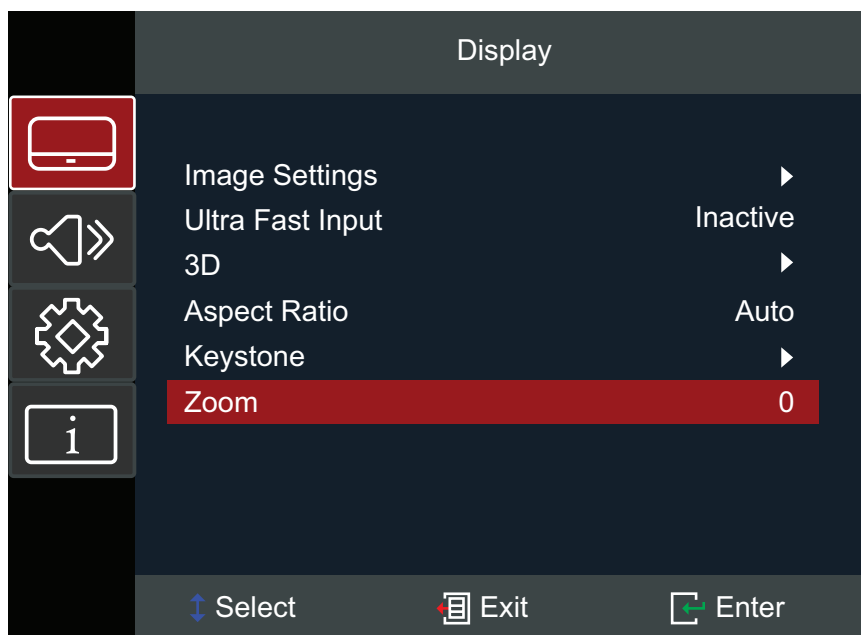

Menu	Opis																						
Image Settings (Ustawienia obrazu)	<u>Color Mode (Tryb kolorów)</u> Dostępnych jest kilka wstępnie zdefiniowanych trybów kolorów, które można wybierać w zależności od preferencji oglądania.																						
	<table border="1" style="width: 100%; border-collapse: collapse;"> <thead> <tr> <th style="background-color: #c00000; color: white;">Tryb</th> <th style="background-color: #c00000; color: white;">Opis</th> </tr> </thead> <tbody> <tr> <td style="text-align: center;">TV (BT.2020)</td> <td>Przeznaczony do normalnych warunków w świetle dziennym.</td> </tr> <tr> <td style="text-align: center;">Brightest (Najjaśniejszy)</td> <td>Odpowiedni do jasnych, dobrze oświetlonych miejsc</td> </tr> <tr> <td style="text-align: center;">HDR</td> <td>Włączanie dla treści obsługiwanych przez HDR i uzyskania ciemniejszych czerni, jaśniejszych świateł i żywych kolorów.</td> </tr> <tr> <td style="text-align: center;">HLG</td> <td>Włączanie dla treści obsługiwanych przez HLG i uzyskania ciemniejszych czerni, jaśniejszych świateł i żywych kolorów.</td> </tr> <tr> <td style="text-align: center;">Movie (Film)</td> <td>Zapewnia najlepszą równowagę szczegółów i kolorów podczas oglądania filmów.</td> </tr> <tr> <td style="text-align: center;">Gaming (Gry)</td> <td>Optymalizuje projektor pod kątem maksymalnego kontrastu i żywych kolorów, umożliwiając widzenie szczegółów odcieni podczas grania w gry.</td> </tr> <tr> <td style="text-align: center;">Low Blue Light</td> <td>Blokuje niebieskie światło o wysokiej energii w celu zapewnienia większego komfortu oglądania.</td> </tr> <tr> <td style="text-align: center;">Rec.709</td> <td>Wyświetla gama kolorów Rec.709.</td> </tr> <tr> <td style="text-align: center;">User (Użytkownik)</td> <td>Niestandardowe ustawienia użytkownika.</td> </tr> <tr> <td style="text-align: center;">3D</td> <td>Zoptymalizowany pod kątem treści 3D. UWAGA: Wymagane są okulary 3D.</td> </tr> </tbody> </table>	Tryb	Opis	TV (BT.2020)	Przeznaczony do normalnych warunków w świetle dziennym.	Brightest (Najjaśniejszy)	Odpowiedni do jasnych, dobrze oświetlonych miejsc	HDR	Włączanie dla treści obsługiwanych przez HDR i uzyskania ciemniejszych czerni, jaśniejszych świateł i żywych kolorów.	HLG	Włączanie dla treści obsługiwanych przez HLG i uzyskania ciemniejszych czerni, jaśniejszych świateł i żywych kolorów.	Movie (Film)	Zapewnia najlepszą równowagę szczegółów i kolorów podczas oglądania filmów.	Gaming (Gry)	Optymalizuje projektor pod kątem maksymalnego kontrastu i żywych kolorów, umożliwiając widzenie szczegółów odcieni podczas grania w gry.	Low Blue Light	Blokuje niebieskie światło o wysokiej energii w celu zapewnienia większego komfortu oglądania.	Rec.709	Wyświetla gama kolorów Rec.709.	User (Użytkownik)	Niestandardowe ustawienia użytkownika.	3D	Zoptymalizowany pod kątem treści 3D. UWAGA: Wymagane są okulary 3D.
	Tryb	Opis																					
	TV (BT.2020)	Przeznaczony do normalnych warunków w świetle dziennym.																					
	Brightest (Najjaśniejszy)	Odpowiedni do jasnych, dobrze oświetlonych miejsc																					
	HDR	Włączanie dla treści obsługiwanych przez HDR i uzyskania ciemniejszych czerni, jaśniejszych świateł i żywych kolorów.																					
	HLG	Włączanie dla treści obsługiwanych przez HLG i uzyskania ciemniejszych czerni, jaśniejszych świateł i żywych kolorów.																					
	Movie (Film)	Zapewnia najlepszą równowagę szczegółów i kolorów podczas oglądania filmów.																					
	Gaming (Gry)	Optymalizuje projektor pod kątem maksymalnego kontrastu i żywych kolorów, umożliwiając widzenie szczegółów odcieni podczas grania w gry.																					
	Low Blue Light	Blokuje niebieskie światło o wysokiej energii w celu zapewnienia większego komfortu oglądania.																					
Rec.709	Wyświetla gama kolorów Rec.709.																						
User (Użytkownik)	Niestandardowe ustawienia użytkownika.																						
3D	Zoptymalizowany pod kątem treści 3D. UWAGA: Wymagane są okulary 3D.																						

Menu	Opis
<p>Image Settings (Ustawienia obrazu)</p>	<p><u>Brightness (Jasność)</u> Im wyższa wartość, tym jaśniejszy obraz. Niższe wartości spowodują przyciemnienie obrazu.</p> <p><u>Contrast (Kontrast)</u> Użyj tej regulacji do ustawienia maksymalnej wartości poziomu bieli, po poprzedniej regulacji ustawienia Brightness (Jasność) w celu dopasowania do wybranego wejścia i środowiska przeglądania.</p> <p><u>Sharpness (Ostrość)</u> Wysokie wartości dają bardziej ostry obraz; a niskie wartości zmiękczej obraz.</p> <p><u>Color (Kolor)</u> Regulacja obrazu od czarno-białego do w pełni nasyconych kolorów.</p> <p><u>Tint (Odcień)</u> Im wyższa wartość, tym bardziej zielonawe zabarwienie obrazu. Im niższa wartość, tym bardziej czerwone zabarwienie obrazu.</p> <p><u>Gamma</u> Obrazuje relacje pomiędzy źródłem wejścia a jasnością obrazu.</p>

Menu	Opis								
Image Settings (Ustawienia obrazu)	<u>Color Settings (Ustawienia kolorów)</u> <table border="1" style="width: 100%; border-collapse: collapse;"> <thead> <tr> <th style="background-color: #c00000; color: white;">Ustawienie</th> <th style="background-color: #c00000; color: white;">Opis</th> </tr> </thead> <tbody> <tr> <td>Color Temperature (Temper. barwowa)</td> <td>Wybór spośród 6500K, 7500K, 8500K i 9300K.</td> </tr> <tr> <td>Color Management (Zarządzanie kolorami)</td> <td> <p>Korzystanie z funkcji Color Matching (Dopasowanie kolorów) należy rozważyć w stałych instalacjach projektora w miejscach, gdzie poziom oświetlenia można kontrolować, takich jak sale posiedzeń, sale wykładowe lub kino domowe.</p> <p>Funkcja Color Matching (Dopasowanie kolorów), umożliwia precyzyjną regulację kolorów, co zapewnia wierniejsze odtwarzanie kolorów, gdy jest to wymagane.</p> <p>Po zakupieniu płyty testowej, która zawiera różne testowe wzorce kolorów i może być używana do testowania prezentacji kolorów w monitorach, telewizorach, projektorach, itd., można wyświetlić na ekranie dowolny obraz z płyty i przejść do menu Color Matching (Dopasowanie kolorów) w celu wykonania regulacji.</p> </td> </tr> <tr> <td>Color space (Przestrzeń barwowa)</td> <td>Wybór przestrzeni barwowej spośród Auto (Autom.), RGB (0~255), RGB (16~235) i YUV.</td> </tr> </tbody> </table>	Ustawienie	Opis	Color Temperature (Temper. barwowa)	Wybór spośród 6500K, 7500K, 8500K i 9300K.	Color Management (Zarządzanie kolorami)	<p>Korzystanie z funkcji Color Matching (Dopasowanie kolorów) należy rozważyć w stałych instalacjach projektora w miejscach, gdzie poziom oświetlenia można kontrolować, takich jak sale posiedzeń, sale wykładowe lub kino domowe.</p> <p>Funkcja Color Matching (Dopasowanie kolorów), umożliwia precyzyjną regulację kolorów, co zapewnia wierniejsze odtwarzanie kolorów, gdy jest to wymagane.</p> <p>Po zakupieniu płyty testowej, która zawiera różne testowe wzorce kolorów i może być używana do testowania prezentacji kolorów w monitorach, telewizorach, projektorach, itd., można wyświetlić na ekranie dowolny obraz z płyty i przejść do menu Color Matching (Dopasowanie kolorów) w celu wykonania regulacji.</p>	Color space (Przestrzeń barwowa)	Wybór przestrzeni barwowej spośród Auto (Autom.), RGB (0~255), RGB (16~235) i YUV.
	Ustawienie	Opis							
	Color Temperature (Temper. barwowa)	Wybór spośród 6500K, 7500K, 8500K i 9300K.							
	Color Management (Zarządzanie kolorami)	<p>Korzystanie z funkcji Color Matching (Dopasowanie kolorów) należy rozważyć w stałych instalacjach projektora w miejscach, gdzie poziom oświetlenia można kontrolować, takich jak sale posiedzeń, sale wykładowe lub kino domowe.</p> <p>Funkcja Color Matching (Dopasowanie kolorów), umożliwia precyzyjną regulację kolorów, co zapewnia wierniejsze odtwarzanie kolorów, gdy jest to wymagane.</p> <p>Po zakupieniu płyty testowej, która zawiera różne testowe wzorce kolorów i może być używana do testowania prezentacji kolorów w monitorach, telewizorach, projektorach, itd., można wyświetlić na ekranie dowolny obraz z płyty i przejść do menu Color Matching (Dopasowanie kolorów) w celu wykonania regulacji.</p>							
	Color space (Przestrzeń barwowa)	Wybór przestrzeni barwowej spośród Auto (Autom.), RGB (0~255), RGB (16~235) i YUV.							
	<u>Light Source Mode (Tr.źródła światła)</u> <table border="1" style="width: 100%; border-collapse: collapse;"> <thead> <tr> <th style="background-color: #c00000; color: white;">Tryb</th> <th style="background-color: #c00000; color: white;">Opis</th> </tr> </thead> <tbody> <tr> <td>Dynamic Black (Dynamiczna czerń)</td> <td>Automatyczna regulacja jasności obrazu w celu uzyskania optymalnego kontrastu.</td> </tr> <tr> <td>Eco (Eko)</td> <td>Przyciemnianie strumienia światła w celu obniżenia zużycia energii.</td> </tr> <tr> <td>Light Source power (Zas. źródła światła)</td> <td>Wybór procentowej wartości mocy (50%~100%) dla trybu jasności.</td> </tr> </tbody> </table>	Tryb	Opis	Dynamic Black (Dynamiczna czerń)	Automatyczna regulacja jasności obrazu w celu uzyskania optymalnego kontrastu.	Eco (Eko)	Przyciemnianie strumienia światła w celu obniżenia zużycia energii.	Light Source power (Zas. źródła światła)	Wybór procentowej wartości mocy (50%~100%) dla trybu jasności.
	Tryb	Opis							
	Dynamic Black (Dynamiczna czerń)	Automatyczna regulacja jasności obrazu w celu uzyskania optymalnego kontrastu.							
	Eco (Eko)	Przyciemnianie strumienia światła w celu obniżenia zużycia energii.							
	Light Source power (Zas. źródła światła)	Wybór procentowej wartości mocy (50%~100%) dla trybu jasności.							
<u>Reset (Resetuj)</u> Przywrócenie bieżących ustawień trybu wyświetlania (Brightness (Jasność), Contrast (Kontrast), Sharpness (Ostrość), Color (Kolor), Tint (Odcień), Gamma, Color Temperature (Temper. barwowa), Color Management (Zarządzanie kolorami), Color Space (Przestrzeń kolorów), Light Source Mode (Tr.źródła światła)), do wartości domyślnych.									

Menu	Opis										
<p>Ultra Fast Input (Bardzo szybkie wejście)</p>	<p>Ta funkcja jest korzystna do zmniejszania szybkości przesyłania klatek. Umożliwia uzyskanie szybkiego czasu odpowiedzi w natywnym taktowaniu. Po włączeniu powrócą do wartości fabrycznych i zostaną wyłączone następujące ustawienia (jeśli mają zastosowanie): Warming (Zakrzywianie) , Keystone (Korekcja zniekształceń trapezowych), Four corners (Cztery rogi), Aspect Ratio (Współczynnik proporcji), Zoom (Powiększenie).</p> <p>UWAGA: Ta funkcja jest dostępna wyłącznie po wybraniu sygnału wejścia 4K przy 60Hz, 1440P przy 60/120Hz i 1080P przy 60/120/240Hz. Aby dopasować ustawienia Warming (Zakrzywianie), Keystone (Korekcja zniekształceń trapezowych), Four corners (Cztery rogi), Aspect Ratio (Współczynnik proporcji) lub Zoom (Powiększenie), należy wyłączyć Ultra Fast input (Bardzo szybkie wejście).</p>										
<p>3D</p>	<p><u>3D Mode (Tryb 3D)</u> Włączenie lub wyłączenie funkcji 3D.</p> <p><u>3D Format (Format 3D)</u> Wybór formatu treści 3D.</p> <p>UWAGA: Źródło Blu-ray 3D zostanie wykryte automatycznie i nie będzie można wybrać opcji.</p> <table border="1" data-bbox="596 1120 1383 1547"> <thead> <tr> <th>Opcja</th> <th>Opis</th> </tr> </thead> <tbody> <tr> <td>Auto (Automatyczny)</td> <td>Po wykryciu sygnału identyfikacyjnego 3D, format 3D jest wybierany automatycznie.</td> </tr> <tr> <td>SBS</td> <td>Wyświetlanie w formacie Side-by-Side (Obok siebie).</td> </tr> <tr> <td>Top and Bottom (Góra i dół)</td> <td>Wyświetlanie w formacie Top and Bottom (Góra i dół).</td> </tr> <tr> <td>Frame Sequential (Kolejność ramek)</td> <td>Wyświetlanie w formacie Frame Sequential (Kolejność ramek).</td> </tr> </tbody> </table> <p><u>3D Sync Invert (Odwrócony sygnał 3D)</u> Włączenie lub wyłączenie funkcji 3D Sync Invert (Odwrócony sygnał 3D).</p>	Opcja	Opis	Auto (Automatyczny)	Po wykryciu sygnału identyfikacyjnego 3D, format 3D jest wybierany automatycznie.	SBS	Wyświetlanie w formacie Side-by-Side (Obok siebie).	Top and Bottom (Góra i dół)	Wyświetlanie w formacie Top and Bottom (Góra i dół).	Frame Sequential (Kolejność ramek)	Wyświetlanie w formacie Frame Sequential (Kolejność ramek).
Opcja	Opis										
Auto (Automatyczny)	Po wykryciu sygnału identyfikacyjnego 3D, format 3D jest wybierany automatycznie.										
SBS	Wyświetlanie w formacie Side-by-Side (Obok siebie).										
Top and Bottom (Góra i dół)	Wyświetlanie w formacie Top and Bottom (Góra i dół).										
Frame Sequential (Kolejność ramek)	Wyświetlanie w formacie Frame Sequential (Kolejność ramek).										

UWAGA: Ten projektor to projektor 3D ready z rozwiązaniem DLP-Link 3D. Należy się upewnić, że posiadane okulary 3D obsługują technologię DLP-Link 3D. Ten projektor obsługuje sekwencyjne wyświetlanie klatek (przerzucanie stron) 3D za pośrednictwem portów **HDMI 1/HDMI 2**. Aby uzyskać najlepszą jakość działania, zalecana jest rozdzielczość 1920 x 1080. Należy pamiętać, że rozdzielczość 4K (3840 x 2160) nie jest obsługiwana w trybie 3D.

Menu	Opis		
<p style="text-align: center;">Aspect ratio (Współczynnik proporcji)</p>	<p>Wybór współczynnika proporcji obrazu projekcji.</p>		
	<table border="1"> <thead> <tr> <th data-bbox="528 226 842 315">Współczynnik proporcji</th> <th data-bbox="842 226 1436 315">Opis</th> </tr> </thead> </table>	Współczynnik proporcji	Opis
	Współczynnik proporcji	Opis	
	<p style="text-align: center;">4:3</p>	<p>Skalowanie obrazu w celu wyświetlenia go na środku ekranu, ze współczynnikiem proporcji 4:3. Ustawienie to jest najlepsze dla obrazów o współczynniku proporcji 4:3, takich jak obrazy z monitorów komputerowych, telewizja SD i filmy DVD w formacie 4:3, ponieważ umożliwia ich wyświetlanie bez wpływu na współczynnik proporcji obrazu.</p>	
	<p style="text-align: center;">16:9</p>	<p>Skalowanie obrazu w celu wyświetlenia go na środku ekranu, ze współczynnikiem proporcji 16:9. Ustawienie to jest najlepsze dla obrazów o współczynniku proporcji 16:9, takich jak telewizja wysokiej rozdzielczości.</p>	
<p style="text-align: center;">Native (Natywny)</p>	<p>Wyświetlanie obrazu zgodnie z jego oryginalną rozdzielczością i zmiana rozmiaru w celu dopasowania do obszaru wyświetlania. Dla sygnałów wejścia z niższymi rozdzielczościami, wyświetlany obraz zostanie wyświetlony w jego oryginalnym rozmiarze.</p>		
<p style="text-align: center;">Auto (Automatyczny)</p>	<p>Proporcjonalne skalowanie obrazu w celu dopasowania natywnej rozdzielczości projektora w poziomie. Jest to tryb odpowiedni dla obrazu w formacie innym niż 4:3 i 16:9, gdy pożądane jest wykorzystanie maksymalnej powierzchni ekranu, bez wpływu na współczynnik proporcji obrazu.</p>		
<p style="text-align: center;">Zoom</p>	<p>Zmniejszanie lub powiększanie obrazu projekcji.</p>		

Menu	Opis	
<p style="text-align: center;">Keystone (Korekcja zniekształceń trapezowych)</p>	<p style="text-align: center;">Opcja</p>	<p style="text-align: center;">Opis</p>
	<p style="text-align: center;">H. Keystone (Korekcja zniekształceń trapezowych w poziomie)</p>	<p>Regulacja zniekształcenia obrazu w poziomie.</p>
	<p style="text-align: center;">V. Keystone (Korekcja zniekształceń trapezowych w pionie)</p>	<p>Regulacja zniekształcenia obrazu w pionie.</p>
	<p style="text-align: center;">Four Corners (Cztery rogi)</p>	<p>Dostosowanie każdego rogu aby uzyskać kwadratowy obraz, gdy powierzchnia projekcji nie jest pozioma.</p> <p>UWAGA: Podczas regulacji czterech rogów menu opcje Aspect Ratio (Współczynnik proporcji) i Zoom (Powiększenie) będą wyłączone. Aby je włączyć, należy zresetować ustawienia Keystone (Korekcja zniekształceń trapezowych) do wartości domyślnych.</p>
	<p style="text-align: center;">Warping (Deformowanie)</p>	<p>Konfiguracja zniekształceń geometrycznych obrazów projektora, gdy obrazy są wyświetlane na ekranach o nierównej powierzchni, takiej jak cylinder, kształt kulisty, itp.</p>
	<p style="text-align: center;">Reset (Resetuj)</p>	<p>Przywrócenie ustawień zniekształceń trapezowych do ich wartości domyślnych.</p>

Audio Menu (Menu Audio)

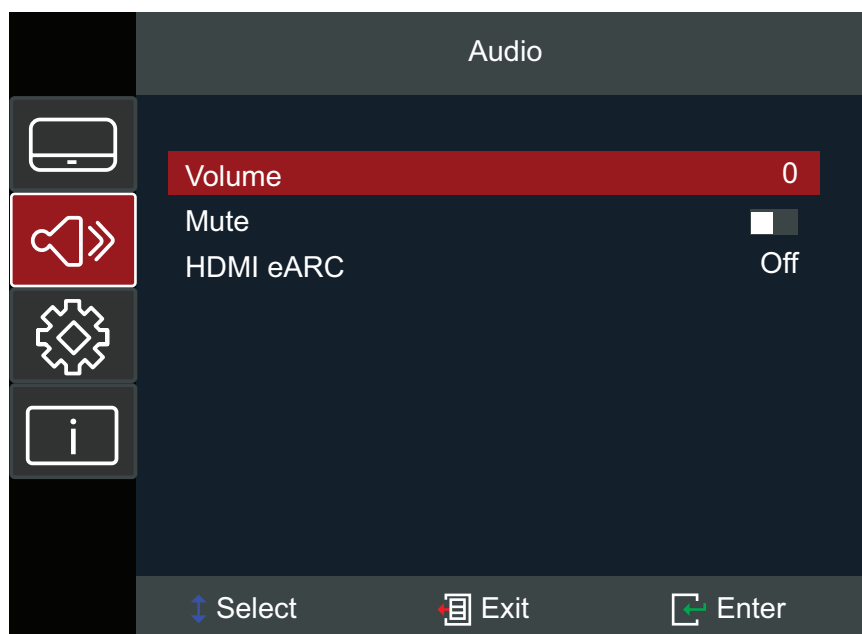

Menu	Opis						
Volume (Głośność)	Wyreguluj poziom głośności.						
Mute (Wycisz)	Tymczasowe wyłączenie dźwięku.						
HDMI eARC	<table border="1"> <thead> <tr> <th>Opcja</th> <th>Opis</th> </tr> </thead> <tbody> <tr> <td>Off (Wył.)</td> <td>Odtwarzanie dźwięku przez głośniki projektora lub port Wyjście audio.</td> </tr> <tr> <td>On (Wł.)</td> <td>Przełączanie na ARC/eARC.</td> </tr> </tbody> </table>	Opcja	Opis	Off (Wył.)	Odtwarzanie dźwięku przez głośniki projektora lub port Wyjście audio.	On (Wł.)	Przełączanie na ARC/eARC.
	Opcja	Opis					
	Off (Wył.)	Odtwarzanie dźwięku przez głośniki projektora lub port Wyjście audio.					
On (Wł.)	Przełączanie na ARC/eARC.						

Setup Menu (Menu Ustawienia)

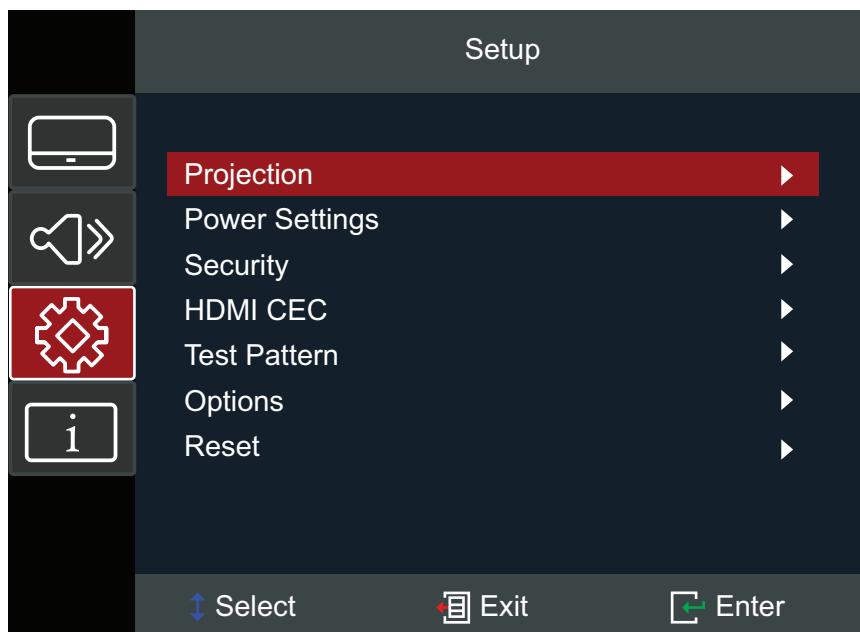

Menu	Opis
Projection (Projekcja)	Wybór preferowanej lokalizacji projekcji: Desk Front (Przód blat), Desk Rear (Tył blat), Ceiling Front (Przód sufit) lub Ceiling Rear (Tył sufit).
Power Settings (Ustawienia zasilania)	<p><u>Direct Power On (Bezpośrednie włączenie zasilania)</u> Automatyczne włączanie projektora po dostarczeniu prądu zmiennego, bez naciskania przycisku Power (Zasilanie) na projektorze lub na pilocie.</p> <p><u>Signal Power On (Włączenie zasilania sygnału)</u> Automatyczne włączanie projektora po wykryciu sygnału, bez naciskania przycisku Power (Zasilanie) na projektorze lub na pilocie.</p> <p><u>Auto Power Off (Automatyczne wyłączenie)</u> Timer odliczania rozpocznie odliczanie, gdy do projektora nie zostanie wysłany żaden sygnał. Projektor wyłączy zasilanie automatycznie, po zakończeniu odliczania (w minutach).</p>
Security (Zabezpieczenie)	<p><u>Power On Lock (Blokada włączania)</u> Włączenie lub wyłączenie pytania o hasło, przed użyciem projektora. UWAGA: Domyślne hasło to: 1234</p> <p><u>Change Password (Zmiana hasła)</u> Ustawienie lub modyfikacja hasła. UWAGA: Należy postępować zgodnie z komunikatem OSD, aby najpierw wprowadzić bieżące hasło, a następnie wprowadzić nowe hasło (kod zabezpieczający). Potwierdź nowe hasło, wprowadzając je ponownie.</p>

Menu	Opis
<p style="text-align: center;">HDMI CEC</p>	<p><u>HDMI Link (Łącze HDMI)</u> Po podłączeniu do projektora urządzeń zgodnych ze standardem HDMI CEC za pomocą kabli HDMI, można nimi sterować w tym samym stanie włączenia lub wyłączenia, korzystając z funkcji sterowania HDMI CEC w menu OSD projektora. Dzięki temu, zasilanie przez HDMI CEC w typowej konfiguracji, może włączać i wyłączać jedno urządzenie lub wiele urządzeń w grupie.</p> <p>UWAGA:</p> <ul style="list-style-type: none"> • Aby funkcja CEC działała poprawnie, należy upewnić się, że urządzenie jest prawidłowo podłączone do wejścia HDMI projektora za pomocą kabla HDMI oraz, że jest włączona jego funkcja CEC. • Jeżeli oba porty HDMI 1 i HDMI 2 są zajęte, funkcja CEC nie będzie mogła wykryć prawidłowego źródła. • W zależności od podłączonego urządzenia funkcja CEC może nie działać. <p><u>XBOX Mode (Tryb XBOX)</u> Włączenie/wyłączenie funkcji XBOX CEC.</p> <p>UWAGA: Ta opcja zostanie pokazana, po włączeniu HDMI Link (Łącze HDMI). Połącz XBOX przez gniazdo HDMI 1.</p>
<p style="text-align: center;">Test Pattern (Wzorzec testowy)</p>	<p>Wybór wzorca testowego spośród zielonej siatki, siatki magenta, białej siatki, białego, karty testowej lub wyłączenia tej funkcji (wyłącz).</p> <p>UWAGA: Aby wyjść z funkcji Wzorzec testowy, ustaw wyłączenie funkcji Wzorzec testowy lub naciśnij przycisk Automatyczna synchronizacja.</p>

Menu	Opis						
Options (Opcje)	<p><u>Language (Język)</u> Wybór języka menu ekranowego (OSD).</p> <p><u>High Altitude (Duża wysokość)</u> Po włączeniu, wentylatory będą obracać się szybciej, zapewniając lepsze chłodzenie i wydajność. Jest to przydatne w miejscach położonych na dużych wysokościach, gdzie jest rozrzedzone powietrze.</p> <p><u>Auto Source (Automatyczne źródło)</u> Automatyczne znajdowanie dostępnego źródła wejścia.</p> <table border="1" data-bbox="579 589 1401 1043"> <thead> <tr> <th data-bbox="579 589 844 633">Opcja</th> <th data-bbox="844 589 1401 633">Opis</th> </tr> </thead> <tbody> <tr> <td data-bbox="579 633 844 797">Off (Wyt.)</td> <td data-bbox="844 633 1401 797">Wyłącznie wyszukiwanie wyboru bieżącego wejścia. Naciśnij przycisk Source (Źródło), aby wyświetlić listę źródeł.</td> </tr> <tr> <td data-bbox="579 797 844 1043">On (Wł.)</td> <td data-bbox="844 797 1401 1043">Automatyczne znajdowanie dostępnego źródła wejścia. Naciśnij przycisk Source (Źródło), aby automatycznie wykryć następnego źródła. UWAGA: Kolejność wyszukiwania to: HDMI 1 > HDMI 2.</td> </tr> </tbody> </table> <p><u>Keypad Lock (Blokada klawiatury)</u> Blokada wszystkich przycisków klawiatury, poza przyciskiem Power (Zasilanie). UWAGA: W celu zwolnienia blokady klawiatury, naciśnij i przytrzymaj przycisk Enter na projektorze przez 5 sekund. Można także użyć pilota i przejść do: Setup (Ustawienia) > Options (Opcje) > Keypad Lock (Blokada klawiatury) > Off (Wyt.).</p> <p><u>Splash Screen (Ekran powitalny)</u> Ustawianie "startup screen (ekranu startowego)". Wprowadzone zmiany zaczną działać po następnym włączeniu projektora. UWAGA: Neutral (Neutralne) to czarny ekran.</p>	Opcja	Opis	Off (Wyt.)	Wyłącznie wyszukiwanie wyboru bieżącego wejścia. Naciśnij przycisk Source (Źródło) , aby wyświetlić listę źródeł.	On (Wł.)	Automatyczne znajdowanie dostępnego źródła wejścia. Naciśnij przycisk Source (Źródło) , aby automatycznie wykryć następnego źródła. UWAGA: Kolejność wyszukiwania to: HDMI 1 > HDMI 2.
	Opcja	Opis					
Off (Wyt.)	Wyłącznie wyszukiwanie wyboru bieżącego wejścia. Naciśnij przycisk Source (Źródło) , aby wyświetlić listę źródeł.						
On (Wł.)	Automatyczne znajdowanie dostępnego źródła wejścia. Naciśnij przycisk Source (Źródło) , aby automatycznie wykryć następnego źródła. UWAGA: Kolejność wyszukiwania to: HDMI 1 > HDMI 2.						
Reset (Resetuj)	<p>Przywracanie ustawień do ich wartości domyślnych. UWAGA: Po zresetowaniu, zostaną utrzymane następujące ustawienia: Language (Język), Projection (Projekcja), High Altitude (Duża wysokość), Security Settings (Ustawienia zabezpieczenia), Zoom (Powiększenie), Keystone Settings (Ustawienia korekcji zniekształceń trapezowych) i Light Source Hours (Godziny pracy źródła światła).</p>						

Information Menu (Menu Informacje)

View Serial Number (Wyświetl numer seryjny), Source (Źródło), Resolution (Rozdzielczość), Refresh Rate (Częstotliwość odświeżania), Color Mode (Tryb kolorów), Light Source Hours (Godziny pracy źródła światła), Light Source Mode (Tr. źródła światła) i Firmware Version (Wersja firmware).

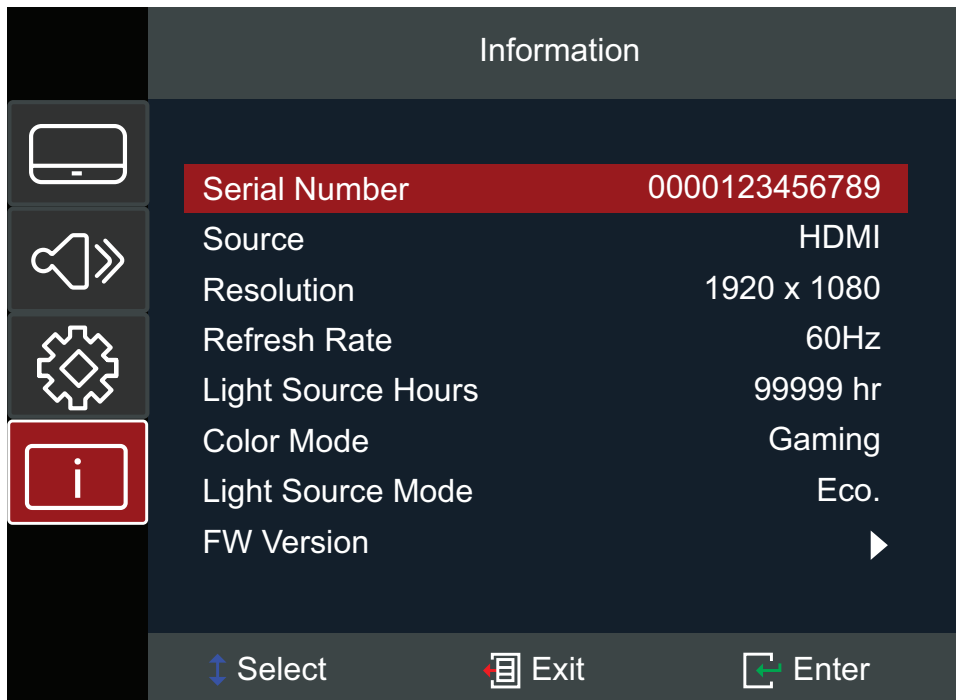

Dodatek

Specyfikacje

Element	Kategoria	Specyfikacje	
Projektor	Typ	Laser RGB	
	Rozmiar wyświetlacza	30"~300"	
	Współczynnik rzutu	1,4~2,24 (100" przy 3,10m)	
	Obiektyw	F=2,5 - 3,26, f=20,911 - 32,62 mm	
	System wyświetlacza	1-CHIP DMD	
Sygnał wejścia	HDMI (v. 2.0)	f_h : 15~255 kHz, f_v : 23~240 Hz, Pasma przenoszenia: 600MHz	
Rozdzielczość	Natywny	3840 x 2160	
Zasilanie	Napięcie wejściowe	Prąd stały 100-240V, 50/60 Hz (automatyczny przełącznik)	
Warunki działania	Wysokość n.p.m.	0 do 760 m przy 0°C do 40°C	0 do 2 500 ft przy 32°F do 104°F
		760 do 1 520 m przy 0°C do 35°C	2 500 do 5 000 ft przy 32°F do 95°F
		1 520 do 3 048 m przy 0°C do 30°C	5 000 do 10 000 ft przy 32°F do 86°F
	Wilgotność względna	Od 10% do 80% (bez kondensacji)	
	Temperatura	0°C do 40°C (32°F do 104°F)	
Warunki przechowywania	Wysokość n.p.m.	0 do 12 100 m (0 do 40 000 stóp)	
	Wilgotność względna	Od 5% do 90% (bez kondensacji)	
	Temperatura	-20°C do 60°C (-4°F do 140°F)	
Wymiary	Fizyczna (S x W x G)	286 x 129 x 228 mm	
		11,26" x 5,08" x 8,98"	
Waga	Fizyczna	2,70 kg	
		5,95 lbs	
Zużycie energii	Wł. ¹	145W (Typowa)	
	Wył.	< 0,5W (Gotowość)	

1 - Warunki testowe zgodne ze standardami EEL.

Wymiary projektora

286 mm (S) x 129 mm (W) x 228 mm(G)



Tabela taktowania

Taktowanie wideo HDMI

Taktowanie	Rozdzielczość	Częstotliwość odświeżania (Hz)
SDTV(480i)	720 x 480	60
SDTV(480p)	720 x 480	60
SDTV(576i)	720 x 576	50
SDTV(576p)	720 x 576	50
HDTV(720p)	1280 x 720	50/60
HDTV(1080i)	1920 x 1080	50/60
HDTV(1080p)	1920 x 1080	24 / 25 / 30 / 50 / 60 / 120
4K	3840 x 2160	24 / 25 / 30 / 50 / 60

Taktowanie HDMI PC

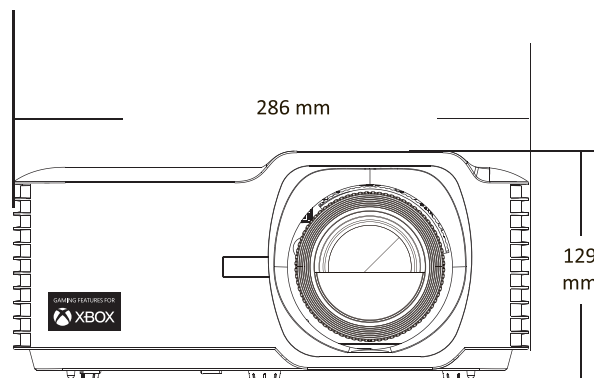
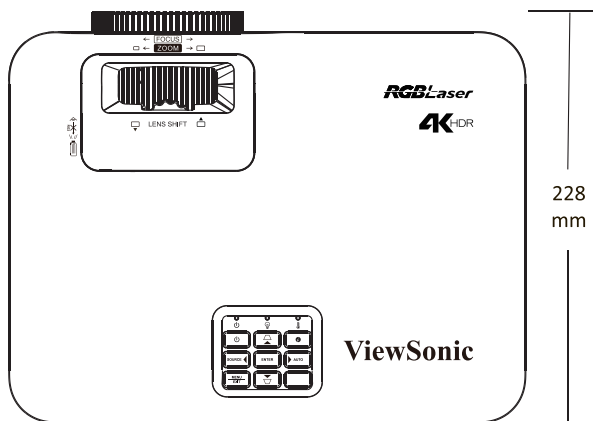
Taktowanie	Rozdzielczość	Częstotliwość odświeżania (Hz)
VGA	640 x 480	60 / 67 / 72 / 75
	720 x 400	70
SVGA	800 x 600	56 / 60 / 72 / 75
	832 x 624	75
XGA	1024 x 768	60 / 70 / 75
SXGA	1280 x 1024	60 / 75
PowerBook G4	1152 x 870	75

Rozszerzony szeroki zakres synchronizacji HDMI

Taktowanie	Rozdzielczość	Częstotliwość odświeżania (Hz)
XGA	1152 x 864	75
Quad VGA	1280 x 960	60
WXGA	1280 x 720	120
	1440 x 900	60
WSXGA+	1680 x 1050	60
	1920 x 1080	60 / 240
WUXGA	1920 x 1200-RB	60
2K	2560 x 1440	120

Taktowanie podczas obsługi 3D

HDMI 3D		
Format Frame Packing (Pakowanie ramek)		
Taktowanie	Rozdzielczość	Częstotliwość odświeżania (Hz)
720p	1280 x 720	50 / 60
1080p	1920 x 1080	24
Format Side by Side (Obok siebie)		
Taktowanie	Rozdzielczość	Częstotliwość odświeżania (Hz)
1080i	1920 x 1080	50 / 60
Format Top and Bottom (Góra i dół)		
Taktowanie	Rozdzielczość	Częstotliwość odświeżania (Hz)
720p	1280 x 720	50 / 60
1080p	1920 x 1080	24

Rozwiązywanie problemów

W tym rozdziale zostały omówione typowe problemy, które użytkownik może doświadczyć podczas użytkowania projektora.

Problem lub zagadnienie	Możliwe rozwiązania
Projektor nie włącza się	<ul style="list-style-type: none">• Upewnij się, że przewód zasilający jest prawidłowo podłączony do projektora i do gniazda zasilania.• Jeśli proces chłodzenia nie został zakończony, zaczekaj na jego zakończenie, a następnie spróbuj ponownie włączyć projektor.• Jeśli podane powyżej rozwiązanie nie skutkuje, wypróbuj inne gniazdo zasilania lub podłącz do tego samego gniazda zasilania inne urządzenie elektryczne.
Brak obrazu	<ul style="list-style-type: none">• Sprawdź, czy jest prawidłowo podłączony kabel wideo oraz, czy jest włączone źródło wideo.• Jeśli źródło wejścia nie zostało wybrane automatycznie, wybierz prawidłowe źródło przyciskiem "Source Input (Wejście źródła)" na projektorze lub na pilocie.
Obraz jest rozmazany	<ul style="list-style-type: none">• Regulacja ostrości Focus Ring (Pokrętłem ostrości) pomoże w prawidłowym ustawieniu ostrości obiektywu projekcji.• Upewnij się, że projektor i ekran są prawidłowo wyrównane. W razie potrzeby, wyreguluj wysokość projektora oraz kąt projekcji i kierunek.
Obraz jest odwrócony	<ul style="list-style-type: none">• Otwórz menu OSD i przejdź do: Setup (Ustawienia) > Projection (Projekcja) i wyreguluj opcję projekcji.
Podczas projekcji DVD 16:9 obraz jest rozciągnięty	<ul style="list-style-type: none">• Podczas odtwarzania anamorficznego płyty DVD lub płyty DVD 16:9, projektor wyświetli najlepszy obraz w formacie 16:9.• Podczas odtwarzania tytułu DVD w formacie 4:3 należy zmienić format na 4:3 w menu OSD projektora.• Ustaw format wyświetlania w odtwarzaczu DVD na współczynnik proporcji 16:9 (panoramiczny).

Problem lub zagadnienie	Możliwe rozwiązania
Nie działa pilot	<ul style="list-style-type: none"> • Upewnij się, że pomiędzy pilotem a projektorem nie ma żadnych przeszkód oraz, czy znajdują się one w zasięgu obsługi , 8 m (26 stopy): • Mogą być rozładowane baterie, sprawdź je i w razie potrzeby wymień.
Projektor nie reaguje na żadne elementy sterowania	<ul style="list-style-type: none"> • Wyłącz projektor i odłącz przewód zasilający. Zaczekaj co najmniej 20 sekund, a następnie podłącz go i spróbuj ponownie.

Wskaźniki LED

Gdy zaczną świecić lub migać wskaźniki ostrzegawcze (patrz poniżej), projektor wyłączy się automatycznie. Odłącz przewód zasilający od projektora, zaczekaj 30 sekund i spróbuj ponownie. Jeśli wskaźniki ostrzegawcze będą świecić lub migać, skontaktuj się z najbliższym centrum serwisowym w celu uzyskania pomocy.

Stan i opis	Światło wskaźnika zasilania		Światło wskaźnika temperatury	Światło wskaźnika źródła światła
	Czerwony	Niebieski	Czerwony	Czerwony
Stan gotowości (Wejście przewodu zasilającego)	Stałe światło			
Włączenie zasilania (Rozgrzewanie)		Migające światło (Wyłączenie na 0,5 sek./świecenie przez 0,5 sek.)		
Włączenie zasilania i światła lampy		Stałe światło		
Wyłączenie zasilania (Chłodzenie)		Migające światło (Wyłączenie na 0,5 sek./świecenie 0,5 sek.); po wyłączeniu wentylatorów chłodzących powrót do stałego, czerwonego światła		
Błąd (Awaria lampy)	Migające światło			Stałe światło
Błąd (Awaria wentylatora)	Migające światło		Migające światło	
Błąd (Przegrzanie)	Migające światło		Stałe światło	

Konserwacja urządzenia

Ogólne zasady bezpieczeństwa

- Upewnij się, że projektor jest wyłączony, a kabel zasilający odłączony od gniazda zasilania.
- Nigdy nie należy usuwać żadnych części z projektora. Jeśli jakiegokolwiek części projektora wymagają wymiany, skontaktuj się z firmą ViewSonic® lub ze sprzedawcą.
- Nigdy nie należy rozpryskiwać lub rozlewać żadnych płynów bezpośrednio na obudowę.
- Należy ostrożnie obchodzić się z projektorem, ponieważ w przypadku porysowania, na projektorze wyposażonym w ciemną obudowę ślady są bardziej widoczne niż na projektorze z jasną obudową.

Czyszczenie obiektywu

- Do usuwania zanieczyszczeń należy stosować sprężone powietrze.
- Jeśli obiektyw nadal nie jest czysty, użyj papieru do czyszczenia obiektywów lub miękkiej szmatki zwilżonej w środku do czyszczenia obiektywów i delikatnie wytrzyj jego powierzchnię.

PRZESTROGA: Nigdy nie należy pocierać obiektywu materiałami o właściwościach ściernych.

Czyszczenie obudowy

- Do usuwania brudu lub kurzu należy używać miękkiej, pozbawionej luźnych włókien, suchej szmatki.
- Jeżeli obudowa jest nadal brudna, należy zastosować niewielką ilość detergentu bez dodatków ściernych bez zawartości amoniaku i alkoholu i nanieść go na czystą, miękką i bezpyłową szmatkę; a następnie przetrzeć powierzchnię.

PRZESTROGA: Nie należy nigdy używać wosku, alkoholu, benzenu, rozpuszczalnika ani innych detergentów chemicznych.

Przechowywanie projektora

Jeśli projektor ma być dłużej przechowywany:

- Upewnij się, że temperatura i wilgotność w miejscu przechowywania mieszczą się w zalecanym zakresie.
- Cofnij całkowicie nóżkę regulacji.
- Wyjmij baterie z pilota.
- Zapakuj projektor do oryginalnego lub równoważnego opakowania.

Wyłączenie

- Firma ViewSonic® nie zaleca używania do czyszczenia obiektywu lub obudowy, środków czyszczących opartych na amoniaku lub alkoholu. Niektóre środki chemiczne mogą uszkodzić obiektyw i/lub obudowę projektora.
- Firma ViewSonic® nie ponosi odpowiedzialności za uszkodzenia spowodowane stosowaniem środków do czyszczenia zawierających amoniak lub alkohol.

Informacje prawne i serwisowe

Informacja o zgodności

Ta część adresuje wszystkie połączone wymagania i oświadczenia dotyczące przepisów. Potwierdzone odpowiednie zastosowania powinny się odnosić do etykiet z nazwą i odpowiednich oznaczeń na urządzeniu.

Oświadczenie o zgodności z FCC

To urządzenie jest zgodne z częścią 15 przepisów FCC. Jego działanie podlega następującym dwóm warunkom: (1) to urządzenie nie może powodować szkodliwych zakłóceń oraz (2) to urządzenie musi akceptować wszystkie odbierane zakłócenia, włącznie z zakłóceniami, które mogą powodować nieoczekiwane działanie. To urządzenie zostało poddane testom, które stwierdziły, że spełnia ono ograniczenia dla urządzeń cyfrowych klasy B, zgodnie z częścią 15 przepisów FCC.

Ograniczenia te określono w celu zapewnienia stosownego zabezpieczenia przed szkodliwymi zakłóceniami w instalacjach domowych. To urządzenie generuje, wykorzystuje i może emitować energię częstotliwości radiowej i w przypadku instalacji oraz stosowania niezgodnie z instrukcjami może powodować uciążliwe zakłócenia komunikacji radiowej. Jednakże, nie gwarantuje się, że zakłócenia nie wystąpią w danej instalacji. Jeżeli urządzenie to powoduje uciążliwe zakłócenia odbioru radia

i telewizji, co można sprawdzić poprzez włączenie i wyłączenie sprzętu, użytkownik może podjąć próbę usunięcia zakłóceń poprzez jeden lub więcej następujących środków

- Zmiana kierunku lub położenia anteny odbiorczej.
- Zwiększenie odstępów pomiędzy urządzeniem i odbiornikiem.
- Podłączenie urządzenia do gniazda zasilanego z innego obwodu niż odbiornik.
- Kontakt ze sprzedawcą lub doświadczonym technikiem RTV w celu uzyskania pomocy.

Ostrzeżenie: Ostrzega się, że zmiany lub modyfikacje wykonane bez wyraźnej zgody strony odpowiedzialnej za zgodność, mogą pozbawić użytkownika prawa do używania tego urządzenia.

Oświadczenie o zgodności z przepisami Industry Canada

This Class B digital apparatus complies with Canadian ICES-003.

Cet appareil numérique de classe B est conforme à la norme NMB-003 du Canada.

CAN ICES (B) / NMB (B)

Zgodność z CE dla krajów europejskich

CE Urządzenie spełnia wymogi Dyrektywy EMC 2014/30/UE oraz Dyrektywy w sprawie niskiego napięcia 2014/35/UE. Dyrektywa 2009/125/EC dotycząca ekoprojektów.

Następujące informacje są przeznaczone wyłącznie dla krajów członkowskich UE:

Znak pokazany po prawej oznacza zgodność z Dyrektywą 2012/19/EU dotyczącą Odpadów elektrycznych i elektronicznych (WEEE). Znak ten określa, że urządzenia NIE należy usuwać z niesortowanymi odpadami miejskimi, ale należy je przekazać do systemów zbiórki zgodnie z lokalnie obowiązującymi przepisami prawa.



Deklaracja zgodności RoHS2

Ten produkt został skonstruowany i wyprodukowany zgodnie z Dyrektywą 2011/65/EU Parlamentu Europejskiego i Rady dotyczącej ograniczeń używania niektórych substancji niebezpiecznych w urządzeniach elektrycznych i elektronicznych (Dyrektywa RoHS2) i jest zgodny z wartościami maksymalnej koncentracji określonymi przez Europejski Komitet Adaptacji Technicznej (TAC), jak pokazano poniżej:

Substancja	Proponowana maksymalne stężenie	Rzeczywiste stężenie
Ołów (Pb)	0,1%	< 0,1%
Rtęć (Hg)	0,1%	< 0,1%
Kadm (Cd)	0,01%	< 0,01%
Chrom sześciowartościowy (Cr6 ⁺)	0,1%	< 0,1%
Polibromowane dwufenyle (PBB)	0,1%	< 0,1%
Polibromowane etery difenylowe (PBDE)	0,1%	< 0,1%
Ftalan Bis (2-etyloheksylu) (DEHP)	0,1%	< 0,1%
Ftalan butylowy benzylu (BBP)	0,1%	< 0,1%
Ftalan dibutylu (DBP)	0,1%	< 0,1%
Ftalan diizobutylu (DIBP)	0,1%	< 0,1%

Niektóre komponenty produktów, jak określono powyżej są wyłączone, na podstawie Dodatku III Dyrektyw RoHS2, jak określono poniżej. Przykłady wyłączonych komponentów to:

- Stop miedzi zawierający wagowo do 4% ołowiu.
- Ołów w stopach lutowniczych o wysokiej temperaturze topnienia (tj. stopy ołowiane zawierające wagowo 85% lub więcej ołowiu)
- Komponenty elektryczne i elektroniczne zawierające ołów w szkłe lub ceramice inne niż ceramika dielektryczna w kondensatorach, np. urządzenia piezoelektryczne lub w szklanych lub ceramicznych składnikach matryc.
- Ceramika dielektryczna kondensatorów o napięciu znamionowym prądu zmiennego 125 V lub prądu stałego 250 V lub wyższym, zawiera ołów.

Indyjskie ograniczenie dotyczące substancji niebezpiecznych

Oświadczenie o ograniczeniach dotyczących substancji niebezpiecznych (Indie). Ten produkt jest zgodny z przepisami "India E-waste Rule 2011" i zakazuje używania ołowiu, rtęci, sześciowartościowego chromu, polibromowanego dwufenylu lub polibromowanych eterów difenylowych o stężeniach przekraczających 0,1 % wagi i 0,01 % wagi dla kadmu, poza wyjątkami ustalonymi w Harmonogramie 2 przepisów.

Usuwanie produktu i upływanie terminu jego przydatności

Firma ViewSonic® szanuje środowisko naturalne i jest zaangażowana w działania proekologiczne. Dziękujemy za wspieranie inteligentnego, proekologicznego przetwarzania komputerowego. Należy odwiedzić stronę internetową ViewSonic®, aby dowiedzieć się więcej.

USA i Kanada

<https://www.viewsonic.com/us/go-green-with-viewsonic>

Europa

<https://www.viewsonic.com/eu/environmental-social-governance/recycle>

Tajwan

<https://recycle.moenv.gov.tw/>

Po wystąpieniu jakichkolwiek problemów związanych z bezpieczeństwem/wypadkami, które wystąpiły w związku z tym produktem, prosimy użytkowników z UE o skontaktowanie się z nami:

ViewSonic Europe Limited



Haaksbergweg 75
1101 BR Amsterdam
Netherlands



+31 (0) 650608655



EPREL@viewsoniceurope.com



<https://www.viewsonic.com/eu/>

Informacje o prawach autorskich

Copyright © ViewSonic® Corporation, 2024. Wszelkie prawa zastrzeżone.

Macintosh i Power Macintosh to zastrzeżone znaki towarowe Apple Inc.

Microsoft, Windows i logo Windows logo to zastrzeżone znaki towarowe Microsoft Corporation w Stanach Zjednoczonych i w innych krajach.

ViewSonic®, logo trzech ptaków, to zastrzeżone znaki towarowe ViewSonic® Corporation.

VESA to zastrzeżony znak towarowy Video Electronics Standards Association. DPMS, DisplayPort i DDC to znaki towarowe VESA.

ENERGY STAR® to zastrzeżony znak towarowy U.S. Environmental Protection Agency (EPA).

Jako partner handlowy firmy ENERGY STAR®, ViewSonic® Corporation stwierdza, że ten produkt odpowiada wytycznym firmy ENERGY STAR® w zakresie skuteczności energetycznej.

Wyłączenie: ViewSonic® Corporation nie ponosi żadnej odpowiedzialności za techniczne lub edytorskie błędy lub pominięcia w tej publikacji; w odniesieniu do przypadkowych albo wynikowych szkód, spowodowanych wykorzystywaniem tego materiału albo działania lub używania tego produktu.

Dążąc stale do ulepszania produktu, firma ViewSonic® Corporation zastrzega sobie prawo do zmiany specyfikacji produktu bez wcześniejszego powiadomienia. Informacje w tym dokumencie mogą zostać zmienione bez powiadomienia.

Żadnej części tej publikacji nie można kopiować, powielać lub przesyłać w jakikolwiek sposób do jakichkolwiek celów, bez wcześniejszego, pisemnego pozwolenia uzyskanego od firmy ViewSonic® Corporation.

Obsługa klienta

W celu uzyskania pomocy technicznej lub serwisu dla produktu, należy sprawdzić tabelę poniżej lub skontaktować się z naszym sprzedawcą.

UWAGA: Będzie potrzebny numer seryjny produktu.

Kraj/Region	Strona internetowa	Kraj/Region	Strona internetowa
Azja z rejonu Pacyfiku oraz Afryka			
Australia	www.viewsonic.com/au/	Bangladesh	www.viewsonic.com/bd/
中国 (China)	www.viewsonic.com.cn	香港 (繁體中文)	www.viewsonic.com/hk/
Hong Kong (English)	www.viewsonic.com/hk-en/	India	www.viewsonic.com/in/
Indonesia	www.viewsonic.com/id/	Israel	www.viewsonic.com/il/
日本 (Japan)	www.viewsonic.com/jp/	Korea	www.viewsonic.com/kr/
Malaysia	www.viewsonic.com/my/	Middle East	www.viewsonic.com/me/
Myanmar	www.viewsonic.com/mm/	Nepal	www.viewsonic.com/np/
New Zealand	www.viewsonic.com/nz/	Pakistan	www.viewsonic.com/pk/
Philippines	www.viewsonic.com/ph/	Singapore	www.viewsonic.com/sg/
臺灣 (Taiwan)	www.viewsonic.com/tw/	ประเทศไทย	www.viewsonic.com/th/
Việt Nam	www.viewsonic.com/vn/	South Africa & Mauritius	www.viewsonic.com/za/
Ameryka Południowa i Północna			
United States	www.viewsonic.com/us	Canada	www.viewsonic.com/us
Latin America	www.viewsonic.com/la		
Europa			
Europe	www.viewsonic.com/eu/	France	www.viewsonic.com/fr/
Deutschland	www.viewsonic.com/de/	Қазақстан	www.viewsonic.com/kz/
Россия	www.viewsonic.com/ru/	España	www.viewsonic.com/es/
Türkiye	www.viewsonic.com/tr/	Україна	www.viewsonic.com/ua/
United Kingdom	www.viewsonic.com/uk/		

Ograniczona gwarancja

Projektor ViewSonic®

Co obejmuje gwarancja:

Firma ViewSonic® gwarantuje, że w okresie gwarancji, w przypadku normalnego użytkowania, produkty oferowane przez Firmę będą wolne od wad materiałowych i defektów wytwarzania. Jeśli w okresie obowiązywania gwarancji zostaną ujawnione wady materiałowe lub defekty wytwarzania, firma ViewSonic® według własnego uznania naprawi lub wymieni produkt na produkt podobny. Produkt zamienny albo części mogą zawierać zregenerowane fabrycznie albo odnowione części lub komponenty.

Ograniczona trzyletnia (3) ogólna gwarancja:

Oprócz jednorocznej (1) gwarancji określonej poniżej, Ameryka Północna i Południowa: Od daty zakupu przez pierwszego klienta - trzyletnia (3) gwarancja na wszystkie części oprócz lampy, trzyletnia (3) gwarancja na robociznę i jednoroczna (1) gwarancja na oryginalną lampę.

Inne regiony lub kraje: Informacje o gwarancji należy sprawdzić u lokalnego dostawcy lub w lokalnym biurze ViewSonic®.

Jednoroczna (1) gwarancja przy intensywnym użytkowaniu:

Przy intensywnym użytkowaniu, gdy projektor jest używany codziennie, przez dłużej niż czternaście (14) godzin, Ameryka Północna i Południowa: Od daty zakupu przez pierwszego klienta - jednoroczna (1) gwarancja na wszystkie części oprócz lampy, jednoroczna (1) gwarancja na robociznę i dziewięćdziesiąt (90) dni gwarancji na oryginalną lampę; Europa: Od daty zakupu przez pierwszego klienta - jednoroczna (1) gwarancja na wszystkie części oprócz lampy, jednoroczna (1) gwarancja na robociznę i dziewięćdziesiąt (90) dni gwarancji na oryginalną lampę. Inne regiony lub kraje: Informacje o gwarancji należy sprawdzić u lokalnego dostawcy lub w lokalnym biurze ViewSonic®. Gwarancja na lampę podlega określeniom i warunkom, sprawdzeniu i zatwierdzeniu. Ma zastosowanie wyłącznie dla lamp zainstalowanych przez producenta. 90 dni gwarancji na wszystkie dodatkowe lampy zakupione oddzielnie.

Kogo chroni gwarancja:

Ta gwarancja jest ważna wyłącznie dla pierwszego nabywcy.

Czego nie obejmuje gwarancja:

1. Żaden produkt ze zniszczonym, zmodyfikowanym albo usuniętym numerem fabrycznym.

2. Uszkodzenia, pogorszenie jakości albo awaria spowodowana przez:

- » Wypadkiem, niewłaściwym użytkowaniem, zaniedbaniem, wodą, wyładowaniem atmosferycznym, albo innymi siłami natury, nieautoryzowaną modyfikacją produktu albo nieprzestrzeganiem instrukcji dostarczonych z produktem.
- » Działanie poza warunkami określonymi w specyfikacjach produktu.
- » Używanie produktu niezgodne z przeznaczeniem lub w nienormalnych warunkach.
- » Naprawy lub próby napraw wykonywanych przez kogokolwiek bez upoważnienia firmy ViewSonic®.
- » Wszelkich uszkodzeń produktu podczas dostawy.
- » Usunięciem lub instalacją produktu.
- » Przyczyny zewnętrzne, np. fluktuacje prądu elektrycznego lub awarie.
- » Używanie materiałów eksploatacyjnych lub części, które nie spełniają specyfikacji ViewSonic.
- » Normalnym zużyciem.
- » Wszelkimi innymi przyczynami, nie powiązаныmi z defektem produktu.

3. Koszty wynikające z usuwania, instalacji i konfiguracji w odniesieniu do produktu.

Jak uzyskać serwis:

1. W celu uzyskania informacji na temat napraw serwisowych w okresie obowiązywania gwarancji należy skontaktować się z obsługą klienta firmy ViewSonic® (należy przejść na stronę „Pomoc techniczna klienta”). Należy podać numer seryjny produktu.
2. Aby uzyskać świadczenie gwarancyjne, należy dostarczyć: (a) Oryginalny dowód sprzedaży z datą sprzedaży, (b) imię i nazwisko, (c) adres, (d) opis problemu oraz (e) numer seryjny produktu.
3. Produkt należy zanieść lub wysłać w oryginalnym opakowaniu po opłaceniu kosztów do autoryzowanego punktu serwisowego ViewSonic® lub bezpośrednio do firmy ViewSonic®.
4. W celu uzyskania dodatkowych informacji lub nazwy najbliższego punktu serwisowego firmy ViewSonic® należy skontaktować się z firmą ViewSonic®.

Ograniczenie dorozumianych gwarancji:

Nie zapewnia się żadnych gwarancji, wyrażonych lub dorozumianych, wykraczających poza zamieszczony tu opis, włącznie z dorozumianą gwarancją przydatności handlowej i dopasowania do określonego celu.

Wyłączenia szkód:

Odpowiedzialność firmy ViewSonic® jest ograniczona do kosztu naprawy lub wymiany produktu. Firma ViewSonic® nie ponosi żadnej odpowiedzialności w przypadku::

1. Szkody wyrządzone w stosunku do innego mienia, spowodowane przez usterki wyrobu, szkody polegające na niewygodzie, niemożności użytkowania wyrobu, stracie czasu, zysków, możliwości gospodarczych, dobrego imienia, zakłóceniu stosunków gospodarczych lub na innej stracie handlowej, nawet po powiadomieniu o możliwości takich szkód.
2. Wszelkie inne szkody przypadkowe, wtórne lub określone inaczej.
3. Wszelkie roszczenia dowolnej strony trzeciej wobec klienta.

Skutki prawa stanowego:

Niniejsza gwarancja nadaje klientowi określone uprawnienia, a w zależności od władz lokalnych, może on także posiadać inne prawa. Niektóre władze lokalne nie zezwalają na ograniczanie gwarancji domniemanych, ani też wyłączenie szkód dodatkowych i następczych, toteż powyższe ograniczenia mogą nie mieć zastosowania do danego użytkownika.

Sprzedaż poza USA i Kanadą:

W celu uzyskania informacji na temat gwarancji i usług serwisowych dla produktów firmy ViewSonic® sprzedawanych poza Stanami Zjednoczonymi i Kanadą należy skontaktować się z firmą ViewSonic® lub lokalnym sprzedawcą ViewSonic®.

Okres gwarancji na ten produkt w części kontynentalnej Chin (z wyłączeniem Hongkongu, Makao i Tajwanu) zależy od zasad i warunków określonych w Karcie gwarancyjnej.

W przypadku użytkowników z Europy i Rosji pełne informacje szczegółowe na temat gwarancji można znaleźć na: <http://www.viewsonic.com/eu/> w zakładce „Wsparcie techniczne/Gwarancja”.



ViewSonic®